

IRSAP heat

RADIATORI

Catalogo Prodotti **2023**

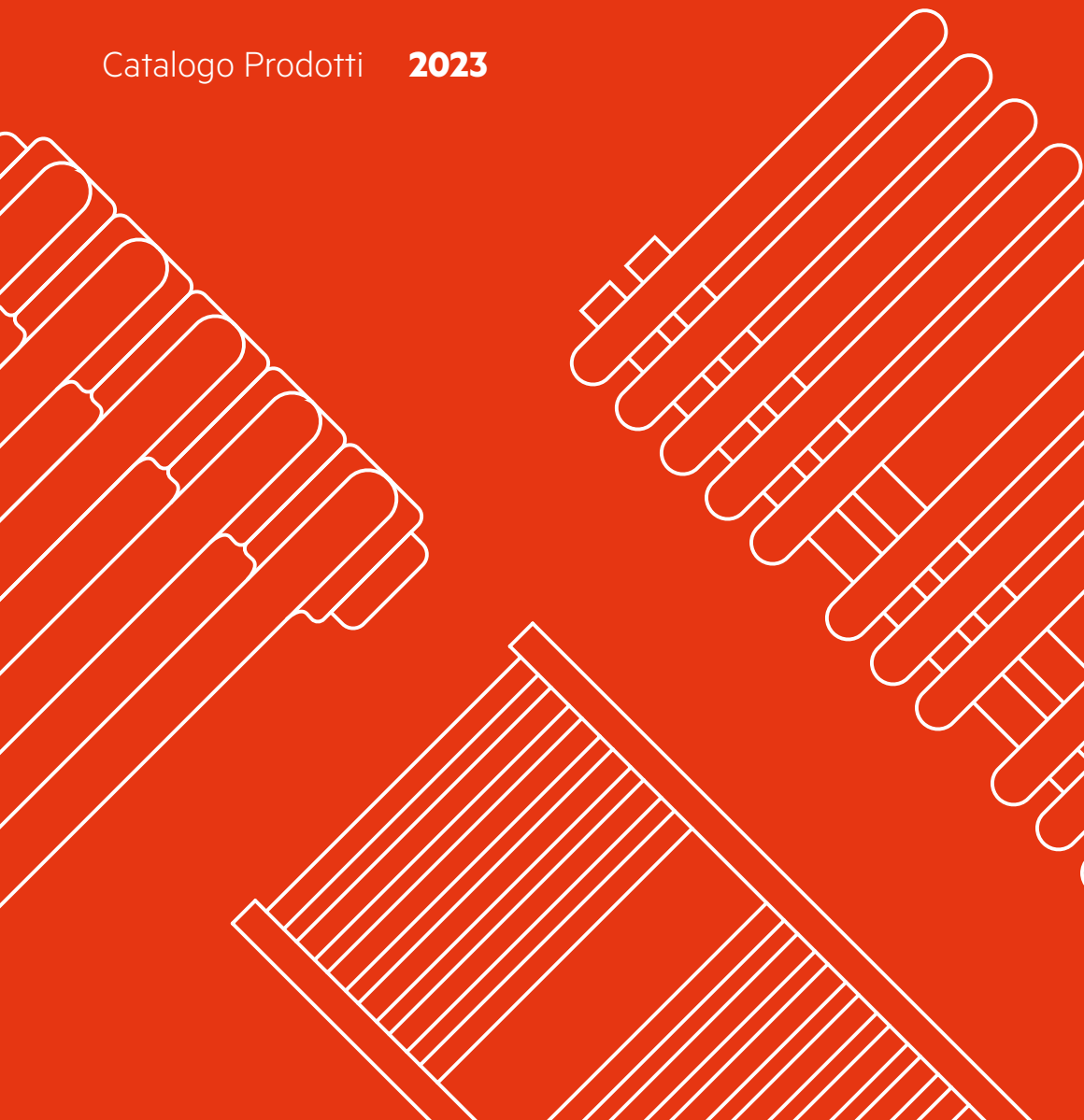

IRSAP

OGNI CASA È MOLTO PIÙ DI UN'ABITAZIONE, È LO SPECCHIO DI CHI LA ABITA.

Non c'è vaso, mobile o decoro che non rappresenti la personalità e i gusti dei proprietari, perché anche il più piccolo soprammobile crea l'atmosfera giusta. Ma l'atmosfera che si respira tra le quattro mura di un appartamento o di una villa è fatta anche di calore, nel vero senso della parola, e di aria.

E questi elementi sono in grado di dare carattere all'arredamento tanto quanto un meraviglioso lampadario o una rigogliosa pianta.

Ecco perché IRSAP ha reso modulabile, versatile e speciale un elemento della casa spesso trascurato, come un termosifone

o un sistema di ventilazione: per permettere a chiunque di aggiungere in ogni stanza una soluzione di design personalizzata ed in linea con le proprie esigenze, capace di creare e mantenere il clima ideale che più piace.

I prodotti IRSAP coniugano la funzionalità e la modularità all'estetica, senza perdere di vista l'affidabilità di prodotti, con una forte spinta all'innovazione tecnologica e al rispetto dell'ambiente. IRSAP offre in una moltitudine di soluzioni e servizi pensati per dare alle persone un motivo in più per sentirsi bene nelle proprie case.

IL NOSTRO MONDO.

Sostenibilità e risparmio energetico sono due temi per noi divenuti sempre più importanti, tanto da spingerci a innovare continuamente la nostra produzione e il nostro modo di pensare ai nostri prodotti.

Ci rivolgiamo a chi, come noi, sente il desiderio di ridurre il proprio impatto ambientale, per lasciare un mondo migliore di come l'ha trovato. Per questo IRSAP propone prodotti che funzionano

con i più moderni generatori e capaci di autoregolarsi per ridurre i consumi e di conseguenza l'impatto ambientale.

Per IRSAP è nei piccoli gesti quotidiani che risiede il seme di un grande cambiamento.

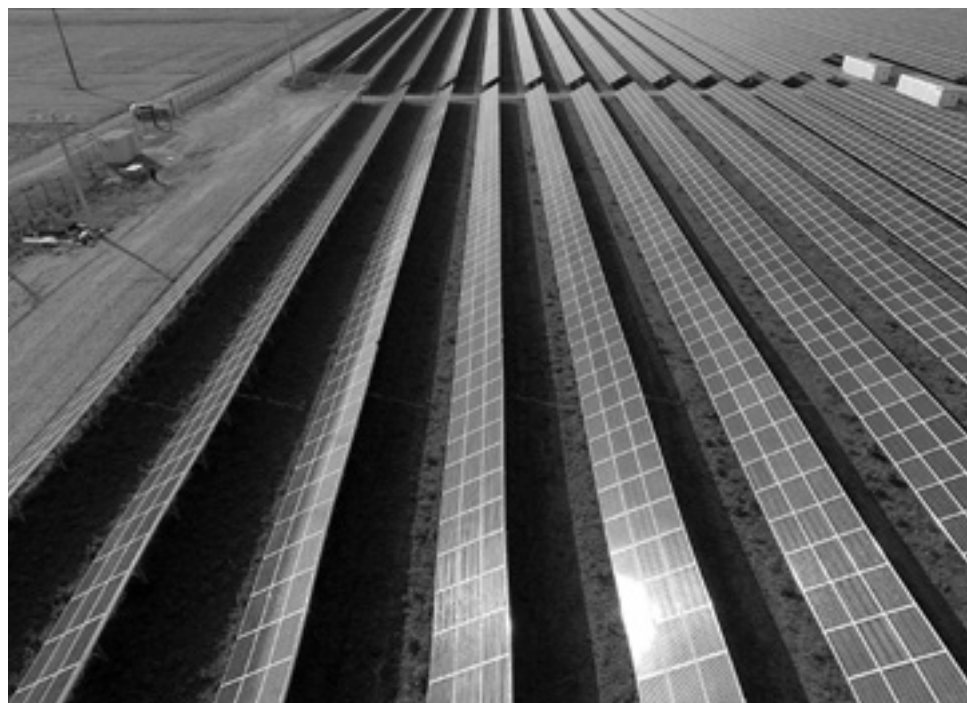

IL RISCALDAMENTO INTELLIGENTE.

IRSAP NOW trasforma l'impianto in un sistema evoluto e totalmente personalizzato.

Grazie a IRSAP NOW, è possibile personalizzare al meglio il clima di ogni ambiente e ottenere in modo semplice e veloce il comfort più adatto ad ogni componente della famiglia. Programmare differenti temperature, non solo per orari ma anche per stanze, è oggi possibile anche da remoto, grazie al rivoluzionario sistema IRSAP NOW.

Con un basso impatto all'impianto dell'abitazione, il sistema IRSAP NOW garantisce una gestione intelligente e ottimale, con risparmi di oltre il 40% rispetto ad un impianto tradizionale.



TRASFORMA LA TUA CASA IN UNA SMART HOME.



Installazione Facile

Installare il sistema IRSAP NOW in un impianto di riscaldamento è semplicissimo. Sarà sufficiente sostituire il tuo Termostato tradizionale con quello Smart di IRSAP, le vecchie valvole con le Valvole Elettroniche Smart di IRSAP, collegare lo Starter alla caldaia e configurare la Connection Unit alla tua rete internet domestica.



Configurazione

Grazie alla configurazione guidata puoi impostare l'intero sistema in modo facile e veloce: creare i tuoi ambienti, associare gli elementi di IRSAP NOW e impostare la temperatura ideale in ogni stanza.

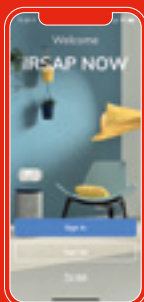

Entra in IRSAP NOW

Scarica e registrati sull'App gratuita IRSAP NOW e comincia a gestire il tuo impianto.



Collega i tuoi device

inquadra il QR Code e collega tutti i componenti d'impianto in pochi secondi.



Crea le tue zone

Crea e gestisci tutte le zone della tua casa con programmazioni personalizzate per l'esigenza di tutta la famiglia.

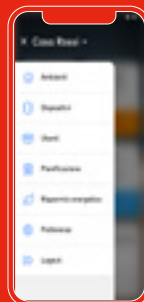

Multi utenti

Con IRSAP NOW puoi permettere a più utenti di gestire il tuo impianto.

PER OGNI IMPIANTO, UNA TECNOLOGIA UNICA.

Che sia un appartamento, una villa o un rustico, ogni casa ha le sue caratteristiche e le sue esigenze, anche in fatto di riscaldamento. Un impianto a radiatori funziona in modo diverso da un riscaldamento a pavimento o da un sistema elettrico, eppure, grazie alla tecnologia IRSAP NOW, oggi è possibile controllarli e gestirli tutti allo stesso modo, ossia facile e intelligente, con un'unica App.

IRSAP NOW rappresenta l'evoluzione di ogni impianto. È un sistema di ultima generazione, l'unica tecnologia capace di collegarsi in modo intelligente ad ogni tipo di impianto di riscaldamento, sia esso un radiatore elettrico, idraulico, o un impianto a pavimento.

Impianto a radiatori

- Termostato.
- Valvola Now su ogni radiatore.
- Connection Unit per collegare i componenti alla rete.

Impianto a pavimento

- Termostato per ogni singola zona.
- Connection Unit per collegare i termostati

Impianto elettrico

- Puoi controllare la temperatura direttamente dal tuo smartphone.

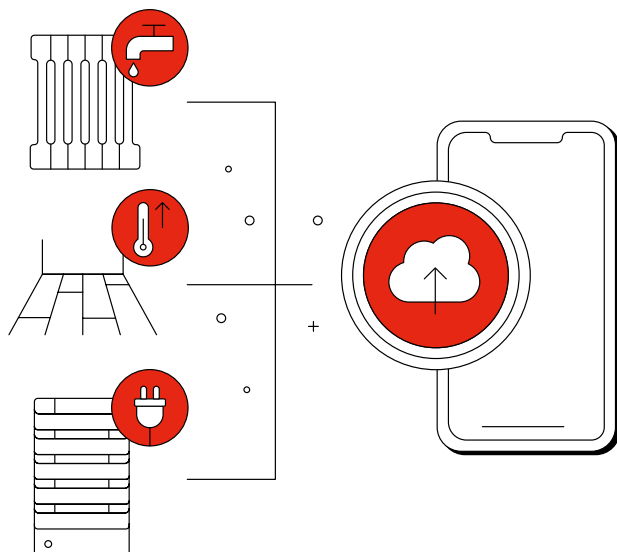

IL RADIATORE ELETTRICO PIÙ EVOLUTO DI SEMPRE.

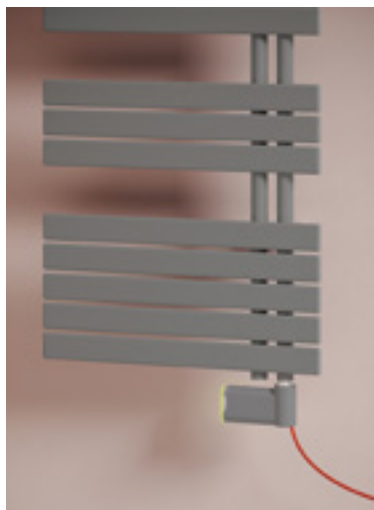

I radiatori elettrici IRSAP rappresentano la soluzione più evoluta in fatto di gestione dei termoarredi e la più moderna per questa tipologia di riscaldamento. Grazie ai sensori ed una valvola elettronica di controllo e all'App dedicata, sarà possibile configurare l'impianto semplicemente avvicinando lo smartphone al termoarredo.

Una volta effettuato il primo abbinamento sarà possibile controllare e personalizzare il riscaldamento direttamente da smartphone anche da remoto o tramite assistenti domestici, Google Home e Amazon Alexa.

La gamma dei radiatori elettrici smart è disponibile su Piano, Sax, Polygon e molteplici radiatori da bagno.

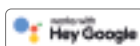

NOVITÀ 2023

RELAX HYBRID: BENVENUTO FUTURO.

Riscalda, raffredda, arreda.





**NASCE RELAX HYBRID,
il radiatore ventilato di
IRSAP, un ibrido
innovativo di design
e tecnologia.**

Nato dalla collaborazione con lo studio di design Beta Engineering, RELAX HYBRID è composto da una sezione radiante ed una sezione ventilante. **Riscalda, raffredda e arreda** garantendo il massimo della silenziosità in pochissimo **spazio, soli 107 mm.**

RELAX HYBRID è progettato per il funzionamento con caldaie e **pompe di calore**, unisce la ricerca di efficienza energetica ad una geometria unica. Le recenti innovazioni tecnologiche nel campo del riscaldamento e del raffreddamento, racchiuse in un design esclusivo e contemporaneo creano un sistema rivoluzionario **pronto a cambiare il concetto di comfort.**

Scopri Relax Hybrid a pag. 96

INDICE ALFABETICO

Radiatori idraulici

Modello	Pag.	Gamma Prodotti
Ares	236	Radiatori da Bagno
Ares Cromato	238	Radiatori da Bagno
Arpa 12 Orizzontale	38	Radiatori ARPA
Arpa 12 Verticale	36	Radiatori ARPA
Arpa 12_2 Orizzontale	42	Radiatori ARPA
Arpa 12_2 Verticale	40	Radiatori ARPA
Arpa 18 Orizzontale	46	Radiatori ARPA
Arpa 18 Verticale	44	Radiatori ARPA
Arpa 18_2 Orizzontale	50	Radiatori ARPA
Arpa 18_2 Verticale	48	Radiatori ARPA
Arpa 23 Orizzontale	54	Radiatori ARPA
Arpa 23 Verticale	52	Radiatori ARPA
Arpa 23_2 Orizzontale	58	Radiatori ARPA
Arpa 23_2 Verticale	56	Radiatori ARPA
Blues	246	Radiatori da Bagno
Dedalo	140	Radiatori di Design
Ellipsis_B	222	Radiatori da Bagno
Ellipsis_H Orizzontale	88	Radiatori ELLIPSIS
Ellipsis_V Verticale	86	Radiatori ELLIPSIS
Ellipsis_H 2 Orizzontale	92	Radiatori ELLIPSIS
Ellipsis_V 2 Verticale	90	Radiatori ELLIPSIS
Face_Air	124	Radiatori di Design
Face Zero_Air	126	Radiatori di Design
Filo	202	Radiatori da Bagno
Flauto	196	Radiatori da Bagno
Flauto 2	198	Radiatori da Bagno
Flauto Cromato	200	Radiatori da Bagno
Funky_S N	178	Radiatori da Bagno

Modello	Pag.	Gamma Prodotti
Geo	230	Radiatori da Bagno
Get Up	182	Radiatori da Bagno
Get Up Air Mix	184	Radiatori da Bagno
It is	136	Radiatori di Design
Jazz_S N	168	Radiatori da Bagno
Kart	220	Radiatori da Bagno
Like	190	Radiatori da Bagno
M'ama	138	Radiatori di Design
Minuette	250	Radiatori da Bagno
Net	226	Radiatori da Bagno
Novo	204	Radiatori da Bagno
Novo Cromato	206	Radiatori da Bagno
Novo Cult	192	Radiatori da Bagno
Novo Cult Cromato	194	Radiatori da Bagno
Oddo	218	Radiatori da Bagno
Orimono	120	Radiatori di Design
Page	162	Radiatori da Bagno
Pareo	224	Radiatori da Bagno
Piano Orizzontale	64	Radiatori PIANO
Piano Verticale	62	Radiatori PIANO
Piano 2 Orizzontale	68	Radiatori PIANO
Piano 2 Verticale	66	Radiatori PIANO
Quadraqua	148	Radiatori di Design
Quadré	212	Radiatori da Bagno
Relax Hybrid Orizzontale N	96	Radiatori RELAX
Relax Hybrid Verticale N	98	Radiatori RELAX
Relax Immagina	108	Radiatori RELAX
Relax Over Power	102	Radiatori RELAX

Modello	Pag.	Gamma Prodotti
Relax Power	100	Radiatori RELAX
Relax Renova	104	Radiatori RELAX
Rigo	216	Radiatori da Bagno
Sax Orizzontale	76	Radiatori SAX
Sax Verticale	74	Radiatori SAX
Sax 2 Orizzontale	80	Radiatori SAX
Sax 2 Verticale	78	Radiatori SAX
Sequenze	144	Radiatori di Design
Soul_S N	172	Radiatori da Bagno
Step_B	132	Radiatori di Design
Step_H	128	Radiatori di Design
Step_V	130	Radiatori di Design
Stilé	248	Radiatori da Bagno
Tesi Clean	30	Radiatori TESI
Tesi Cromato	158	Radiatori di Design
Tesi Join	156	Radiatori di Design
Tesi Memory	154	Radiatori di Design
Tesi Runner	152	Radiatori di Design
Tesi 2	20	Radiatori TESI
Tesi 3	22	Radiatori TESI
Tesi 4	24	Radiatori TESI
Tesi 5	26	Radiatori TESI
Tesi 6	28	Radiatori TESI
Tolé	244	Radiatori da Bagno
Vela	164	Radiatori da Bagno
Venus	232	Radiatori da Bagno
Venus Cromato	234	Radiatori da Bagno

Radiatori elettrici

Modello	Pag.	Gamma Prodotti
Ares Cromato Elettrico	242	Radiatori Elettrici
Ares Elettrico	240	Radiatori Elettrici
Dedalo Elettrico	142	Radiatori Elettrici
Funky_S Elettrico N	180	Radiatori Elettrici
Get Up Air Elettrico	188	Radiatori Elettrici
Get Up Elettrico N	186	Radiatori Elettrici
Jazz_S Elettrico N	170	Radiatori Elettrici
Net Elettrico	228	Radiatori Elettrici
Novo Cromato Elettrico	210	Radiatori Elettrici
Novo Elettrico	208	Radiatori Elettrici
Origin Elettrico N	114	Radiatori Elettrici
Orimono Elettrico	122	Radiatori Elettrici
Piano Elettrico	70	Radiatori Elettrici
Polygon Oriz. Elettrico	118	Radiatori Elettrici
Polygon Vert. Elettrico	116	Radiatori Elettrici
Quadraqua Elettrico	150	Radiatori Elettrici
Quadré Elettrico	214	Radiatori Elettrici
Relax Elettrico	110	Radiatori Elettrici
Sax Elettrico	82	Radiatori Elettrici
Sequenze Elettrico	146	Radiatori Elettrici
Soul_S Air Elettrico N	176	Radiatori Elettrici
Soul_S Elettrico N	174	Radiatori Elettrici
Step_E Elettrico	134	Radiatori Elettrici
Tesi 3 EH Elettrico	32	Radiatori Elettrici
Vela Elettrico	166	Radiatori Elettrici

LEGENDA



Prodotto conforme con la
Normativa ECO DESIGN
(Reg. 2015/1188 UE)



Radiatore adatto
al funzionamento con impianto
a bassa temperatura



Prodotti Novità



Prodotto con
Garanzia 10 anni



Radiatore compatibile con
l'integrazione del sistema NOW



Radiatore adatto agli impianti
a funzionamento
acqua calda sanitaria



Radiatore a
funzionamento idraulico



Radiatore disponibile
anche a funzionamento idraulico



Radiatore a funzionamento
idraulico con booster



Radiatore idraulico
disponibile anche con booster



Radiatore a
funzionamento elettrico



Radiatore disponibile anche a
funzionamento elettrico



Radiatore a
funzionamento elettrico
con booster



Radiatore elettrico
disponibile anche con booster



Radiatore con
valvole in dotazione

INDICE GAMME

TESI	P. 17
ARPA	P. 35
PIANO	P. 61
SAX	P. 73
ELLIPSIS	P. 85
RELAX	P. 95
RADIATORI DI DESIGN	P. 113
RADIATORI DA BAGNO	P. 161
INFORMAZIONI TECNICHE	P. 253

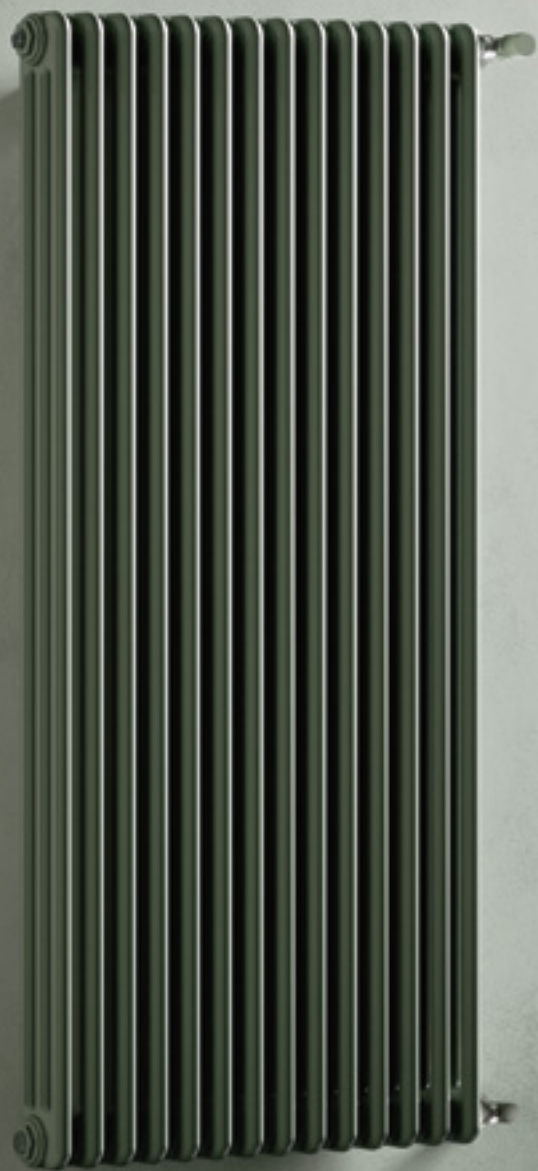

TESI

Radiatori tubolari

Classico e moderno si fondono e danno vita ad un radiatore sempre attuale con forme arrotondate garantite dalla tecnologia laser. Il particolare disegno rende il radiatore TESI particolarmente adatto al funzionamento su impianti a bassa temperatura.

UNA GAMMA, INFINITE POSSIBILITÀ.

**5 profondità, 27 altezze,
lunghezze illimitate:
oltre 200.000
soluzioni installative.**

I Termoarredatori® TESI rappresentano il sistema più funzionale, modulare ed elegante per il riscaldamento di un ambiente. Con le loro forme moderne e le linee semplici, si adattano ad ogni tipologia di arredamento e, grazie alla loro estrema modularità, possono essere la soluzione giusta per qualunque esigenza.

Studiato nel dettaglio, anche quello invisibile.

Il processo di realizzazione, completamente automatizzato a laser, garantisce ai Termoarredatori® TESI non solo un profilo estetico curato nel minimo dettaglio ma anche la totale assenza di residui di materiale al loro interno.

Con un singolo passaggio del raggio laser, i componenti vengono perfettamente saldati tra di loro eliminando la formazione di particelle potenzialmente dannose per l'impianto.

Ideale per le ristrutturazioni.

Grazie alla loro modularità, i Termoarredatori® TESI soddisfano qualsiasi esigenza estetica e strutturale, adattandosi perfettamente ad ogni tipo di parete, piccola o grande che sia. Una soluzione unica nel suo genere soprattutto per le ristrutturazioni.



Grazie al rigoroso controllo della qualità lungo tutto il ciclo produttivo i Termoarredatori® TESI sono da sempre sinonimo di efficienza ed affidabilità. Il collaudo ad alta pressione di ogni singolo pezzo prodotto garantisce una tenuta impeccabile in ogni condizione di utilizzo. Il processo di saldatura al laser, oltre a garantire una perfetta saldatura e quindi una tenuta eccezionale, ottimizza al massimo le operazioni di verniciatura, favorendo la distribuzione delle polveri uniformemente e senza imperfezioni in ogni punto del prodotto.

Per questo, dal 2010, Irsap garantisce per 10 anni il radiatore TESI su verniciatura e tenuta idraulica.

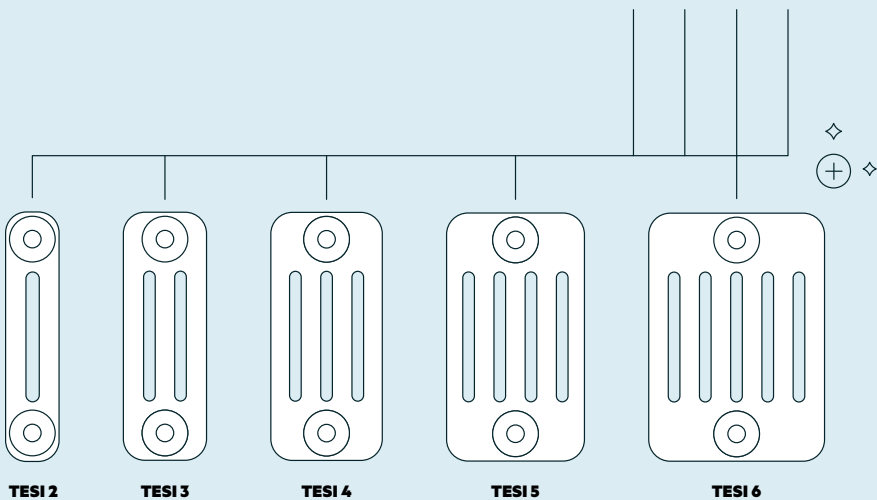
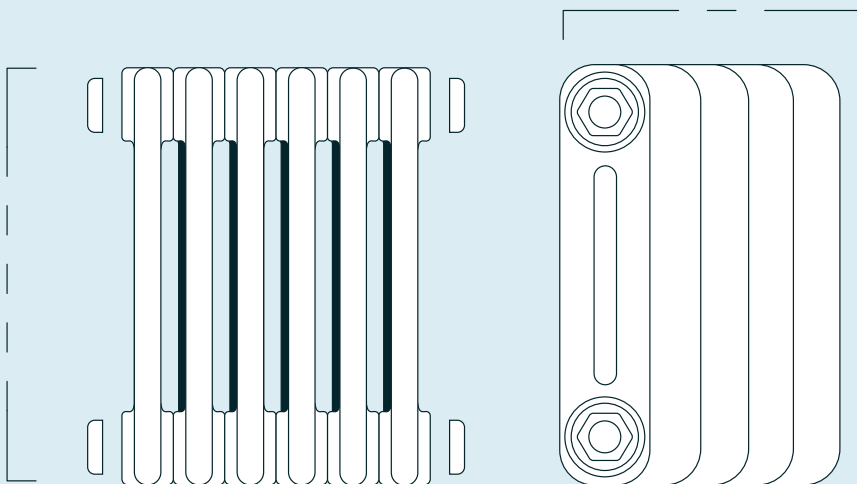
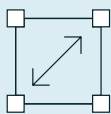

TESI 2



12 elementi, altezza 1800 mm, larghezza 54,0 mm. Finitura Nero Grafite (cod. 18). Configurazione cod. 02.

I Termoarredatori TESI rappresentano il sistema più funzionale, modulare ed elegante per il riscaldamento di tutti gli ambienti. Grazie alle forme arrotondate, che riducono al minimo il rischio di incidenti, possono

essere inseriti anche in locali pubblici, enti, scuole ed ospedali.

TESI 2 ha una profondità di 65 mm e altezze da 200 ai 2500 mm.

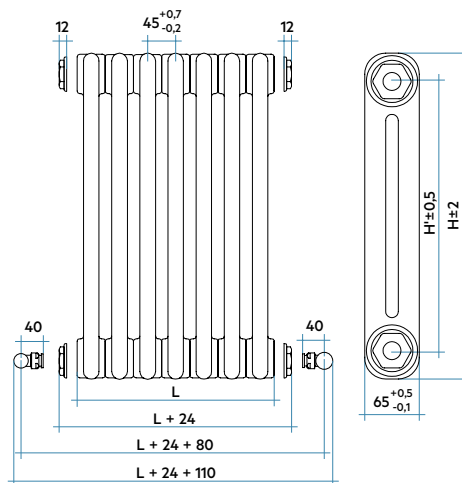

CE 01
EN442-1

EN 442

Potenza Termica

Modello	Prof. P mm	Altezza H mm	Interasse H' mm	Peso Kg	Cap. lt	Potenza Termica					
						$\Delta t=50^{\circ}\text{C}$ kcal/h Watt	$\Delta t=40^{\circ}\text{C}$ Watt	$\Delta t=30^{\circ}\text{C}$ Watt (*)	$\Delta t=20^{\circ}\text{C}$ Watt	Esp. n.	
200	65	200	127	0,37	0,33	12,8	14,9	11,3	7,9	4,7	1,250
300	65	300	235	0,51	0,42	20,2	23,4	17,8	12,5	7,5	1,240
400	65	400	335	0,66	0,50	25,9	30,1	22,8	15,9	9,6	1,250
500	65	500	435	0,80	0,58	31,5	36,7	27,7	19,3	11,6	1,250
565	65	565	500	0,89	0,64	35,2	40,9	30,9	21,5	12,9	1,260
595	65	595	530	0,94	0,70	36,9	42,9	32,4	22,5	13,5	1,260
600	65	600	535	0,95	0,67	37,1	43,2	32,6	22,6	13,6	1,260
635	65	635	570	1,00	0,69	39,1	45,4	34,3	23,8	14,3	1,270
665	65	665	600	1,04	0,72	40,7	47,4	35,7	24,8	14,8	1,270
685	65	685	620	1,07	0,74	41,9	48,7	36,7	25,5	15,2	1,270
750	65	750	685	1,16	0,79	45,5	52,9	39,8	27,6	16,5	1,270
765	65	765	700	1,18	0,80	46,3	53,9	40,5	28,1	16,7	1,280
795	65	795	730	1,23	0,80	48,0	55,9	42,0	29,1	17,3	1,280
865	65	865	800	1,33	0,89	51,9	60,4	45,3	31,3	18,6	1,280
885	65	885	820	1,36	0,90	53,0	61,7	46,3	32,0	19,0	1,290
900	65	900	835	1,38	0,91	53,9	62,7	47,0	32,5	19,3	1,290
935	65	935	870	1,43	0,94	55,9	65,0	48,7	33,6	19,9	1,290
1000	65	1000	935	1,52	1,00	59,5	69,2	51,9	35,7	21,2	1,290
1200	65	1200	1135	1,81	1,15	71,0	82,5	61,6	42,3	24,9	1,310
1500	65	1500	1435	2,24	1,39	88,6	103,0	76,5	52,2	30,4	1,330
1665	65	1665	1600	2,48	1,53	98,6	114,6	85,1	57,9	33,7	1,340
1800	65	1800	1735	2,69	1,64	106,9	124,3	92,4	63,0	36,8	1,330
1865	65	1865	1800	2,80	1,69	111,0	129,0	96,0	65,5	38,3	1,330
2000	65	2000	1935	3,01	1,80	119,5	139,0	103,6	70,9	41,5	1,320
2065	65	2065	2000	3,11	1,86	123,7	143,9	107,3	73,5	43,1	1,320
2200	65	2200	2135	3,32	1,97	132,6	154,2	115,1	79,0	46,5	1,310
2500	65	2500	2435	3,79	2,21	152,9	177,8	133,2	91,9	54,4	1,290

$\Delta t=50^{\circ}\text{C}$ consigliato per caldaie tradizionali

$\Delta t=40^{\circ}\text{C}$ consigliato per caldaie a condensazione e pompe di calore

$\Delta t=30^{\circ}\text{C}$ consigliato per pompe di calore

(*) Grazie alle elevate prestazioni dei radiatori TESI 2, il Δt ideale per la progettazione a bassa temperatura è il Δt a 30°C .

Per Δt diversi da 50°C utilizzare la formula:

$$Q = Q_n (\Delta t / 50)^n$$

Colori disponibili: vedere tabella a pag. 272.

- Pressione di esercizio massima ammessa 8 bar
- Temperatura di esercizio massima ammessa 95°C

Estensione della Garanzia:

A partire dalle vendite dell'anno 2010, tutta la gamma dei radiatori TESI è garantita 10 anni.

TESI 3



14-elementi, altezza 1865 mm, larghezza 630 mm. Finitura Avorio (cod. 02). Configurazione cod. 02.

Il radiatore TESI 3 è la versione a tre colonne della gamma TESI, con una profondità di 101 mm. Grazie alle forme arrotondate, che riducono al minimo il rischio di incidenti, i radiatori TESI possono essere

inseriti anche in locali pubblici, enti, scuole ed ospedali. TESI 3 ha profondità di 101 mm e si sviluppa con altezze da 200 ai 2500 mm.

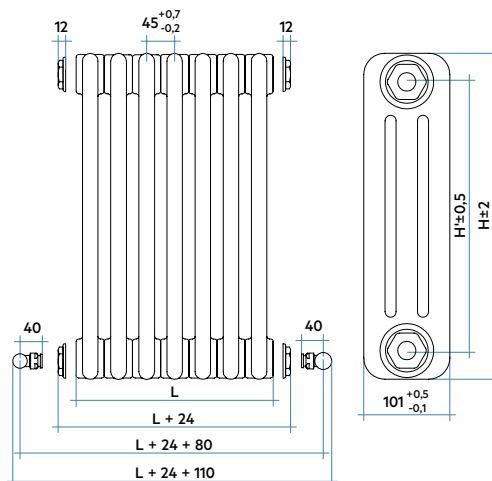

Potenza Termica

Modello	Prof.	Altezza	Interasse	Peso	Cap.	Potenza Termica				Esp.	
						$\Delta t=50^{\circ}\text{C}$	$\Delta t=40^{\circ}\text{C}$	$\Delta t=30^{\circ}\text{C}$	$\Delta t=20^{\circ}\text{C}$		
	P mm	H mm	H' mm	Kg	lt	kcal/h	Watt	Watt (*)	Watt	n.	
200	101	200	127	0,41	0,46	17,5	20,3	15,2	10,5	6,2	1,290
300	101	300	235	0,60	0,60	28,0	32,5	24,6	17,2	10,4	1,250
400	101	400	335	0,78	0,72	36,2	42,0	31,7	22,1	13,3	1,260
500	101	500	435	0,96	0,85	44,2	51,4	38,7	26,9	16,0	1,270
565	101	565	500	1,07	0,93	49,3	57,4	43,1	29,9	17,8	1,280
595	101	595	530	1,10	1,00	51,8	60,2	45,3	31,3	18,6	1,280
600	101	600	535	1,14	0,97	52,1	60,6	45,5	31,5	18,7	1,280
635	101	635	570	1,20	1,02	54,9	63,8	47,9	33,1	19,7	1,280
665	101	665	600	1,25	1,05	57,2	66,5	49,9	34,5	20,4	1,290
685	101	685	620	1,29	1,08	58,8	68,3	51,2	35,4	21,0	1,290
765	101	765	700	1,43	1,18	65,0	75,6	56,6	38,9	23,0	1,300
750	101	750	685	1,40	1,16	64,0	74,4	55,7	38,3	22,7	1,300
795	101	795	730	1,50	1,20	67,4	78,4	58,6	40,3	23,8	1,300
865	101	865	800	1,61	1,30	72,8	84,6	63,2	43,4	25,5	1,310
885	101	885	820	1,64	1,33	74,3	86,4	64,5	44,2	26,0	1,310
900	101	900	835	1,67	1,35	75,5	87,8	65,5	44,9	26,3	1,310
935	101	935	870	1,73	1,39	78,2	91,0	67,8	46,5	27,3	1,310
1000	101	1000	935	1,85	1,47	83,2	96,8	72,2	49,4	29,0	1,320
1200	101	1200	1135	2,37	1,70	98,7	114,8	85,5	58,4	34,2	1,320
1500	101	1500	1435	2,95	2,07	121,9	141,7	105,3	71,9	41,9	1,330
1665	101	1665	1600	3,28	2,27	134,7	156,7	116,4	79,4	46,3	1,330
1800	101	1800	1735	3,54	2,43	145,3	168,9	125,7	85,8	50,2	1,330
1865	101	1865	1800	3,66	2,51	150,4	174,9	130,2	89,0	52,0	1,320
2000	101	2000	1935	3,93	2,68	161,0	187,2	139,5	95,5	56,0	1,318
2065	101	2065	2000	4,05	2,76	166,1	193,2	144,1	98,7	57,9	1,315
2200	101	2200	2135	4,32	2,92	176,9	205,7	153,5	105,3	61,9	1,310
2500	101	2500	2435	4,90	3,29	201,0	233,7	174,9	120,4	71,1	1,299

$\Delta t=50^{\circ}\text{C}$ consigliato per caldaie tradizionali

$\Delta t=40^{\circ}\text{C}$ consigliato per caldaie a condensazione e pompe di calore

$\Delta t=30^{\circ}\text{C}$ consigliato per pompe di calore

(*) Grazie alle elevate prestazioni dei radiatori TESI 3, il Δt ideale per la progettazione a bassa temperatura è il Δt a 30°C .

Per Δt diversi da 50°C utilizzare la formula:

$$Q = Q_n (\Delta t / 50)^n$$

Colori disponibili: vedere tabella a pag. 272.

- Pressione di esercizio massima ammessa 8 bar
- Temperatura di esercizio massima ammessa 95°C

Estensione della Garanzia:

A partire dalle vendite dell'anno 2010, tutta la gamma dei radiatori TESI è garantita 10 anni.

TESI 4



30 elementi, altezza 565 mm., larghezza 1350 mm., Finitura Flame Red (cod. 7D). Configurazione cod. 02.

Grazie alle quattro colonne e alle elevate prestazioni, TESI 4 è adatto agli ambienti che richiedono un'elevata potenza calorica. I Termoarredatori TESI rappresentano il sistema più

funzionale, modulare ed elegante per il riscaldamento di tutti gli ambienti. TESI 4 ha una profondità di 139 mm e altezze da 200 ai 2500 mm.

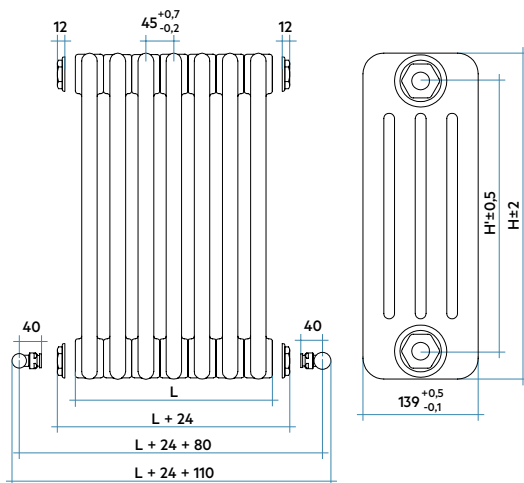

RAFFINATA, CONFEZIONATA
E PACCATA A MANO
www.raffin.it

CE 01
EN442-1

EN 442

Potenza Termica

Modello	Prof.	Altezza	Interasse	Peso	Cap.	Potenza Termica				Esp.	
						$\Delta t=50^{\circ}\text{C}$	$\Delta t=40^{\circ}\text{C}$	$\Delta t=30^{\circ}\text{C}$	$\Delta t=20^{\circ}\text{C}$		
	P mm	H mm	H' mm	Kg	lt	kcal/h	Watt	Watt (*)	Watt	n.	
200	139	200	127	0,69	0,60	22,3	26,0	19,3	13,2	7,7	1,326
300	139	300	235	1,00	0,78	36,2	42,1	31,8	22,1	13,3	1,258
400	139	400	335	1,29	0,95	47,0	54,6	41,1	28,5	17,0	1,272
500	139	500	435	1,58	1,11	57,5	66,9	50,2	34,7	20,6	1,286
565	139	565	500	1,76	1,22	64,3	74,8	56,0	38,6	22,8	1,296
595	139	595	530	1,85	1,27	67,5	78,5	58,7	40,4	23,9	1,298
600	139	600	535	1,87	1,28	67,9	79,0	59,1	40,7	24,0	1,300
635	139	635	570	1,97	1,34	71,5	83,2	62,2	42,7	25,1	1,305
665	139	665	600	2,05	1,39	74,6	86,7	64,8	44,4	26,1	1,310
685	139	685	620	2,11	1,42	76,6	89,1	66,5	45,6	26,8	1,312
750	139	750	685	2,30	1,53	83,2	98,8	72,1	49,3	28,8	1,322
765	139	765	700	2,34	1,55	84,8	98,6	73,4	50,1	29,3	1,324
795	139	795	730	2,43	1,60	87,9	102,2	76,0	51,9	30,3	1,326
865	139	865	800	2,63	1,72	94,8	110,3	81,8	55,7	32,4	1,338
885	139	885	820	2,69	1,75	96,8	112,6	83,5	56,8	33,0	1,341
900	139	900	835	2,73	1,78	98,3	114,3	84,7	57,6	33,4	1,343
935	139	935	870	2,83	1,83	101,8	118,4	87,8	59,7	34,6	1,342
1000	139	1000	935	3,02	1,92	108,3	125,9	93,4	63,5	36,9	1,340
1200	139	1200	1135	3,60	2,25	128,0	148,8	110,5	75,2	43,8	1,355
1500	139	1500	1435	4,48	2,74	157,1	182,6	135,8	92,7	54,1	1,328
1665	139	1665	1600	4,96	3,01	172,9	201,1	149,6	102,3	59,8	1,324
1800	139	1800	1735	5,35	3,23	185,8	216,0	160,9	110,0	64,4	1,321
1865	139	1865	1800	5,53	3,33	192,0	223,2	166,3	113,8	66,6	1,319
2000	139	2000	1935	5,92	3,55	204,8	238,1	177,5	121,5	71,3	1,317
2065	139	2065	2000	6,11	3,66	210,9	245,2	182,9	125,3	73,5	1,315
2200	139	2200	2135	6,50	3,88	223,6	260,0	194,0	133,0	78,1	1,312
2500	139	2500	2435	7,36	4,37	251,8	292,8	218,8	150,2	88,5	1,306

$\Delta t=50^{\circ}\text{C}$ consigliato per caldaie tradizionali

$\Delta t=40^{\circ}\text{C}$ consigliato per caldaie a condensazione e pompe di calore

$\Delta t=30^{\circ}\text{C}$ consigliato per pompe di calore

(*) Grazie alle elevate prestazioni dei radiatori TESI 4, il Δt ideale per la progettazione a bassa temperatura è il Δt a 30°C .

Per Δt diversi da 50°C utilizzare la formula:

$$Q = Q_n (\Delta t / 50)^n$$

Colori disponibili: vedere tabella a pag. 272.

- Pressione di esercizio massima ammessa 8 bar
- Temperatura di esercizio massima ammessa 95°C

Estensione della Garanzia:

A partire dalle vendite dell'anno 2010, tutta la gamma dei radiatori TESI è garantita 10 anni.

TESI 5



12 elementi, altezza 1800 mm, larghezza 54,0 mm. Finitura Quartz 1 (cod. 1C). Configurazione cod. 02.

I Termoarredatori TESI rappresentano il sistema più funzionale, modulare ed elegante per il riscaldamento di tutti gli ambienti. Grazie alle cinque colonne e alle elevate prestazioni,

TESI 5 è adatto agli ambienti che richiedono un'elevata potenza calorica.

TESI 5 ha una profondità di 177 mm e altezze da 200 ai 2500 mm.

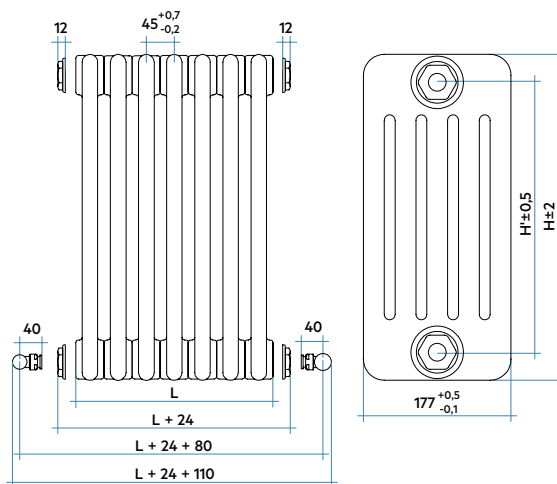

RAFFINATA, CONSTATATA
E TESTATA ANTIMACCHIA
E ANTIRIFLESSO. 99,99%
www.forgo-italia.com

CE 01
EN442-1

EN 442

Potenza Termica

Modello	Prof.	Altezza	Interasse	Peso	Cap.	Potenza Termica					
						$\Delta t=50^{\circ}\text{C}$	$\Delta t=40^{\circ}\text{C}$	$\Delta t=30^{\circ}\text{C}$	$\Delta t=20^{\circ}\text{C}$	Esp.	
	P mm	H mm	H' mm	Kg	lt	kcal/h	Watt	Watt (*)	Watt	n.	
200	177	200	127	0,81	0,73	27,2	31,7	23,4	15,9	9,2	1,350
300	177	300	235	1,13	0,95	44,2	51,4	38,7	26,8	16,0	1,276
400	177	400	335	1,43	1,16	57,2	66,5	49,9	34,4	20,4	1,291
500	177	500	435	1,72	1,36	70,0	81,3	60,8	41,7	24,6	1,307
565	177	565	500	1,92	1,50	78,1	90,8	67,7	46,4	27,2	1,317
600	177	600	535	2,02	1,57	82,5	95,9	71,4	48,8	28,5	1,322
665	177	665	600	2,21	1,71	90,5	105,2	78,2	53,3	31,0	1,333
685	177	685	620	2,27	1,75	93,0	108,1	80,2	54,6	31,8	1,336
750	177	750	685	2,46	1,88	100,9	117,4	86,9	59,0	34,2	1,346
765	177	765	700	2,51	1,92	102,8	119,5	88,4	60,0	34,7	1,348
865	177	865	800	2,80	2,12	114,9	133,6	98,5	66,6	38,3	1,364
885	177	885	820	2,86	2,16	117,3	136,4	100,5	67,8	39,0	1,367
900	177	900	835	2,91	2,20	119,1	138,5	102,0	68,8	39,5	1,369
1000	177	1000	935	3,20	2,40	131,1	152,4	112,4	75,9	43,7	1,364
1200	177	1200	1135	4,08	2,78	154,8	180,0	133,1	90,2	52,1	1,353
1500	177	1500	1435	5,05	3,40	189,9	220,9	163,9	111,6	64,9	1,337
1800	177	1800	1735	6,02	4,01	224,7	261,3	194,3	132,6	77,4	1,327
2000	177	2000	1935	6,67	4,42	247,7	288,0	214,4	146,5	85,7	1,323
2200	177	2200	2135	7,32	4,82	270,6	314,7	234,4	160,4	93,9	1,320
2500	177	2500	2435	8,29	5,44	304,9	354,5	264,4	181,2	106,4	1,314

$\Delta t=50^{\circ}\text{C}$ consigliato per caldaie tradizionali

$\Delta t=40^{\circ}\text{C}$ consigliato per caldaie a condensazione e pompe di calore

$\Delta t=30^{\circ}\text{C}$ consigliato per pompe di calore

(*) Grazie alle elevate prestazioni dei radiatori TESI 5, il Δt ideale per la progettazione a bassa temperatura è il Δt a 30°C .

Per Δt diversi da 50°C utilizzare la formula:

$$Q = Q_n (\Delta t / 50)^n$$

Colori disponibili: vedere tabella a pag. 272.

- Pressione di esercizio massima ammessa 8 bar
- Temperatura di esercizio massima ammessa 95°C

Estensione della Garanzia:

A partire dalle vendite dell'anno 2010, tutta la gamma dei radiatori TESI è garantita 10 anni.

TESI 6



25 elementi, altezza 500 mm, larghezza 1125 mm. Finitura Bianco Edelweiss (cod.34). Configurazione cod. 02.

Con le sue sei colonne TESI 6 è la versione della gamma TESI che fornisce il maggior apporto calorico. I Termoarredatori TESI rappresentano il sistema più funzionale, modulare ed elegante per il riscaldamento

di tutti gli ambienti anche di grandi dimensioni. TESI 6 ha una profondità di 215 mm e altezze da 200 ai 2500 mm.

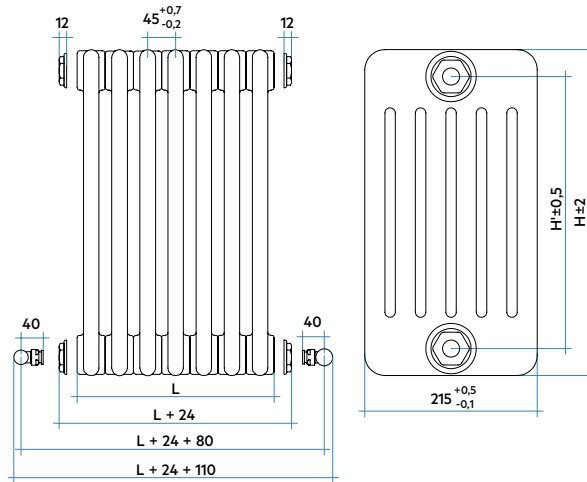

CE 01
EN442-1



Potenza Termica

Modello	Prof.	Altezza	Interasse	Peso	Cap.	Potenza Termica				Esp.	
						$\Delta t=50^{\circ}\text{C}$	$\Delta t=40^{\circ}\text{C}$	$\Delta t=30^{\circ}\text{C}$	$\Delta t=20^{\circ}\text{C}$		
	P mm	H mm	H' mm	Kg	lt	kcal/h	Watt	Watt (*)	Watt	n.	
200	215	200	127	0,97	0,86	32,1	37,4	27,5	18,5	10,6	1,374
300	215	300	235	1,35	1,13	52,2	60,7	45,5	31,4	18,6	1,293
400	215	400	335	1,71	1,38	67,5	78,5	58,6	40,2	23,6	1,310
500	215	500	435	2,06	1,63	82,4	95,8	71,2	48,6	28,4	1,327
565	215	565	500	2,30	1,79	91,9	106,9	79,3	54,0	31,4	1,339
600	215	600	535	2,42	1,88	97,0	112,8	83,6	56,8	32,9	1,345
665	215	665	600	2,65	2,04	106,4	123,7	91,4	61,9	35,7	1,356
685	215	685	620	2,72	2,09	109,3	127,1	93,8	63,5	36,6	1,359
750	215	750	685	2,95	2,25	118,6	137,9	101,6	68,5	39,3	1,370
765	215	765	700	3,01	2,29	120,7	140,4	103,4	69,6	39,9	1,373
865	215	865	800	3,36	2,54	134,9	156,9	115,0	77,1	43,9	1,390
885	215	885	820	3,43	2,59	137,7	160,2	117,4	78,6	44,7	1,394
900	215	900	835	3,49	2,62	139,9	162,6	119,1	79,7	45,3	1,396
1000	215	1000	935	3,84	2,87	153,9	178,9	131,3	88,1	50,2	1,388
1200	215	1200	1135	4,89	3,33	181,6	211,2	155,5	104,9	60,1	1,371
1500	215	1500	1435	6,06	4,06	222,8	259,1	191,9	130,3	75,5	1,346
1800	215	1800	1735	7,22	4,80	263,6	306,5	227,6	155,1	90,3	1,334
2000	215	2000	1935	8,00	5,29	290,6	337,9	251,1	171,3	99,9	1,330
2200	215	2200	2135	8,78	5,78	317,6	369,3	274,6	187,5	109,5	1,327
2500	215	2500	2435	9,94	6,51	357,9	416,2	309,9	211,9	124,0	1,322

$\Delta t=50^{\circ}\text{C}$ consigliato per caldaie tradizionali

$\Delta t=40^{\circ}\text{C}$ consigliato per caldaie a condensazione e pompe di calore

$\Delta t=30^{\circ}\text{C}$ consigliato per pompe di calore

(*) Grazie alle elevate prestazioni dei radiatori TESI 6, il Δt ideale per la progettazione a bassa temperatura è il Δt a 30°C .

Per Δt diversi da 50°C utilizzare la formula:

$$Q = Q_n (\Delta t / 50)^n$$

Colori disponibili: vedere tabella a pag. 272.

- Pressione di esercizio massima ammessa 8 bar
- Temperatura di esercizio massima ammessa 95°C

Estensione della Garanzia:

A partire dalle vendite dell'anno 2010, tutta la gamma dei radiatori TESI è garantita 10 anni.

TESI CLEAN

Elementi distanziati



8 elementi, altezza 2000 mm. Finitura Quartz 2 (cod. 2C). Configurazione cod. 02.

Il TESI CLEAN, evoluzione del radiatore TESI, grazie alla sua particolare struttura ad elementi singoli distanziati, permette l'utilizzo in ambienti particolari quali case di cura, scuole e ospedali dove la pulizia dei corpi scaldanti deve essere eseguita in modo idoneo.

Le principali caratteristiche di questo prodotto sono: la distanza tra un elemento e un altro che è pari a 65 mm, l'assenza di angoli o spigoli vivi, la possibilità di poterlo collegare idraulicamente con diversi allacciamenti (vedi pag. 256).

TESI CLEAN

Elementi distanziati

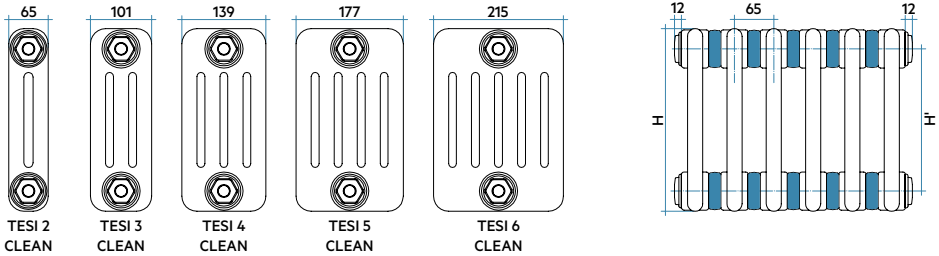

Numero massimo di elementi forniti saldati in batteria unica

MODELLO	300	400	500	600	750	900	1000	1200	1500	1800	2000	2200	2500
TESI 2 CLEAN	28	28	28	28	28	28	28	28	26	22	22	18	18
TESI 3 CLEAN	28	28	28	28	28	28	28	28	22	20	20	15	15
TESI 4 CLEAN	28	28	28	28	28	28	28	28	18	15	15	12	12
TESI 5 CLEAN	28	28	28	28	28	28	28	28	15	15	15	12	12
TESI 6 CLEAN	28	28	28	28	25	25	25	25	15	15	15	12	12

TESI CLEAN è disponibile in tutti i colonnaggi (da 2 a 6 colonne) ed in tutte le altezze (da 300 mm a 2500 mm). Grazie alla sua particolare struttura a tubi rotondi (diametro 25 mm) ne rende il suo funzionamento ideale anche per impianti a bassa temperatura. Le rese di TESI CLEAN sono state misurate secondo le norme tecniche EN 442.

Il **TESI CLEAN** per le sue caratteristiche di applicazione è abbinabile ad un trattamento con vernice antibatterica. La vernice antibatterica è disponibile nel colore Bianco Standard (chiedere quotazione).

Colori disponibili: vedere tabella a pag. 272.

(*) Grazie alle elevate prestazioni dei radiatori **TESI CLEAN**, il Δt ideale per la progettazione a bassa temperatura è il Δt a 30°C.

Per Δt diversi da 50°C utilizzare la formula:

$$Q=Q_n (\Delta t / 50)^n$$

- Pressione di esercizio massima ammessa 8 bar
- Temperatura di esercizio massima ammessa 95°C

Estensione della Garanzia:

A partire dalle vendite dell'anno 2010, tutta la gamma dei radiatori TESI è garantita 10 anni.

TESI 3 EH

Elettrico



altezza 602 mm, larghezza 979 mm, Finitura Bianco Standard (cod. 01).

Il Termoarredatore TESI è disponibile nella versione elettrica con liquido termovettore, nella versione 3 colonne e nell'altezza 602.

Tale modello rappresenta la soluzione più funzionale ove non sia possibile il collegamento all'impianto di riscaldamento, o come integrazione dello stesso.

TESI 3 EH

Elettrico

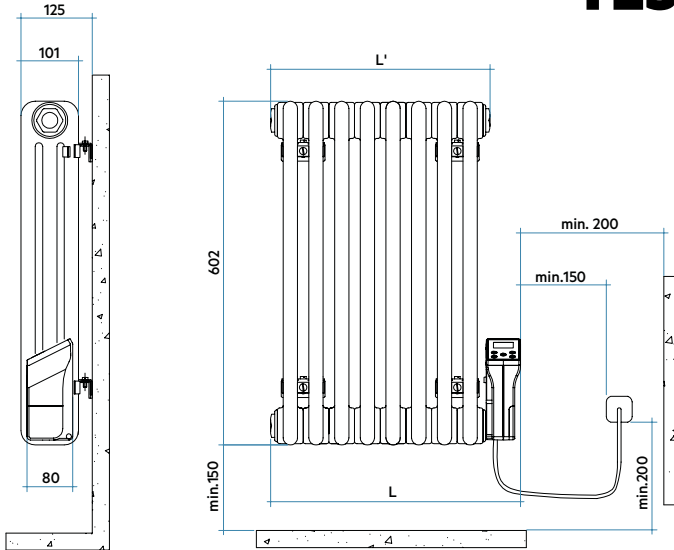

Modello	Elementi n.	Profondità P mm	Altezza H mm	Larghezza tot. L mm	Larghezza L' mm	Peso (*) Kg	Pot. elettrica Watt
TESI 3 EH-600-08	08 - 438 mm	101	602	438	384	17,8	400
TESI 3 EH-600-12	12 - 618 mm	101	602	618	564	26,2	600
TESI 3 EH-600-14	14 - 708 mm	101	602	708	654	30,4	800
TESI 3 EH-600-17	17 - 843 mm	101	602	843	789	36,7	1000
TESI 3 EH-600-20	20 - 978 mm	101	602	978	924	43,0	1200
TESI 3 EH-600-23	23 - 1113 mm	101	602	1113	1059	49,3	1500
TESI 3 EH-600-29	29 - 1383 mm	101	602	1383	1329	61,9	2000

CARATTERISTICHE COSTRUTTIVE: collettori in lamiera d'acciaio stampati; tubi in lamiera d'acciaio di diametro 25 mm; elementi lunghezza 45 mm (passo elemento), completo di liquido termovettore; TESI 3 EH Elettrico è verniciato con polveri epossidiche solo di colore Bianco Standard (cod. 01); la resistenza elettrica ha una regolazione elettronica digitale con: comando d'arresto, crono, comfort, funzionamento ridotto notturno, antigelo. Cavo di alimentazione con spina schuko lunghezza 1200 mm; alimentazione monofase 230 V, 50 Hz, Classe II, IP24; funzione rilevamento finestra aperta.

DOTAZIONE DI SERIE: mensole per fissaggio a muro colore Bianco Standard con viti e tasselli.

Disponibile solo in finitura Bianco Standard.

Estensione della Garanzia:

Irsap garantisce la tenuta idraulica e la verniciatura dei radiatori TESI 3 EH ELETTRICO per 10 anni, a partire dalle vendite dell'anno 2010.



ARPA

Radiatori

La possibilità di dimensionare il radiatore con il massimo livello di flessibilità e stile.

Il radiatore ARPA, rappresenta una soluzione pratica per ogni esigenza di potenza termica.

Forma musicale che abbina personalità a funzionalità.

ARPA 12

Verticale



30 elementi, altezza 1820 mm, larghezza 544 mm, Finitura Grigio Medio (cod. 4D). Configurazione cod. 01.

La sobria verticalità del radiatore ARPA 12 rappresenta una moderna estetica che si integra in qualsiasi ambiente.

Lo stile di ARPA 12 si completa nella modulare funzionalità.

Disponibile in 15 altezze, da 4 a 60 elementi in numero pari e potenze termiche da 54 a 3326 Watt.

ARPA 12

Verticale

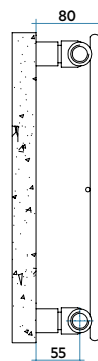
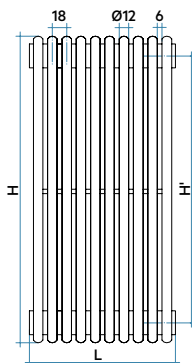
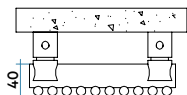

Modello	Prof. P mm	Altezza H mm	Interasse H' mm	Peso Kg	Cap. lt	Potenza Termica				Esp. n.	
						$\Delta t=50^{\circ}\text{C}$ kcal/h Watt	$\Delta t=40^{\circ}\text{C}$ Watt	$\Delta t=30^{\circ}\text{C}$ Watt (*)	$\Delta t=20^{\circ}\text{C}$ Watt		
520	40	520	470	0,23	0,06	11,7	13,6	10,2	7,1	4,2	1,270
550	40	550	500	0,24	0,06	12,3	14,3	10,8	7,5	4,5	1,273
650	40	650	600	0,27	0,07	14,4	16,8	12,6	8,7	5,2	1,281
670	40	670	620	0,27	0,07	14,9	17,3	13,0	9,0	5,3	1,283
700	40	700	650	0,28	0,07	15,5	18,0	13,5	9,3	5,5	1,285
750	40	750	700	0,29	0,07	16,5	19,2	14,4	9,9	5,9	1,290
850	40	850	800	0,33	0,08	18,6	21,6	16,2	11,1	6,6	1,298
870	40	870	820	0,34	0,08	19,0	22,1	16,5	11,4	6,7	1,300
920	40	920	870	0,35	0,09	19,9	23,2	17,3	11,9	7,0	1,304
1220	40	1220	1170	0,45	0,10	26,1	30,3	22,7	15,6	9,2	1,302
1520	40	1520	1470	0,54	0,13	32,0	37,2	27,8	19,1	11,3	1,301
1820	40	1820	1770	0,64	0,15	37,8	43,9	32,9	22,6	13,4	1,298
2020	40	2020	1970	0,70	0,17	41,6	48,4	36,2	25,0	14,8	1,297
2220	40	2220	2170	0,77	0,18	45,4	52,8	39,5	27,2	16,1	1,295
2520	40	2520	2470	0,87	0,20	51,1	59,4	44,5	30,7	18,2	1,292

$\Delta t=50^{\circ}\text{C}$ consigliato per caldaie tradizionali

$\Delta t=40^{\circ}\text{C}$ consigliato per caldaie a condensazione e pompe di calore

$\Delta t=30^{\circ}\text{C}$ consigliato per pompe di calore

(*) Grazie alle elevate prestazioni dei radiatori ARPA 12 Verticale, il Δt ideale per la progettazione a bassa temperatura è il Δt a 30°C .

Per Δt diversi da 50°C utilizzare la formula:

$$Q=Q_n (\Delta t / 50)^n$$

Colori disponibili: vedere tabella a pag. 272.

- Pressione di esercizio massima ammessa 10 bar
- Temperatura di esercizio massima ammessa 95°C

LAVORAZIONI SPECIALI: predisposizione attacchi dal basso con allacciamenti idraulici da 1/2" saldati; diaframma interno.

ARPA 12

Orizzontale



30 elementi, altezza 54,4 mm, larghezza 1820 mm. Finitura Sunstone (cod. 2D). Configurazione cod. 01.

ARPA 12 Orizzontale rappresenta l'evoluzione estetica del radiatore d'arredo, grazie al suo sviluppo longitudinale ed al profilo squadrato degli elementi. Ogni esigenza calorica viene soddisfatta dalla

modularità e dall'ampiezza di gamma. Sono 15 le larghezze proposte, da 4 a 60 elementi in numero pari e potenze termiche da 115 a 3394 Watt.

ARPA 12

Orizzontale

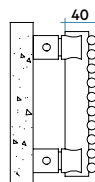
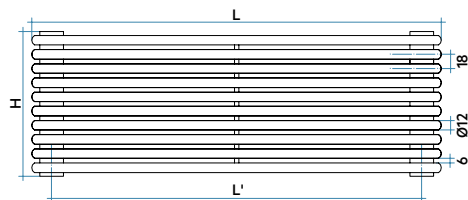

Modello	Profondità	Lunghezza	Interasse	Peso	Capacità
	P mm	L mm	L' mm		
520	40	520	470	0,23	0,06
550	40	550	500	0,24	0,06
650	40	650	600	0,27	0,07
670	40	670	620	0,27	0,07
700	40	700	650	0,28	0,07
750	40	750	700	0,29	0,07
850	40	850	800	0,33	0,08
870	40	870	820	0,34	0,08
920	40	920	870	0,35	0,09
1220	40	1220	1170	0,45	0,10
1520	40	1520	1470	0,54	0,13
1820	40	1820	1770	0,64	0,15
2020	40	2020	1970	0,70	0,17
2220	40	2220	2170	0,77	0,18
2520	40	2520	2470	0,87	0,20

ARPA 12 Orizzontale: Resa termica a metro lineare

N. el.	4	6	8	10	12	14	16	18	20	22	24	26	28	30	32	34	36	38	40	42	44	46	48	50	52	54	56	58	60
Kcal/h a Δt 50°C	1901	2320	2739	3158	3577	3996	4415	4834	5253	5672	6091	6510	6929	7348	7767	8186	8605	9024	9443	9862	10281	10700	11119	11538	11957	12376	12795	13214	13633
Watt a Δt 50°C	2210	2697	3185	3672	4159	4647	5134	5621	6108	6596	7083	7570	8057	8544	9031	9518	10005	10492	10979	11466	11953	12440	12927	13414	13901	14388	14875	15362	
Watt a Δt 40°C	165,7	202,3	239,1	275,9	312,8	350,3	387,9	425,8	462,5	499,3	541,1	580,6	619,0	656,4	692,6	727,9	762,1	795,2	827,3	858,3	888,3	917,7	945,9	972,9	1000,0	1027,2	1054,5	1081,8	
Watt a Δt 30°C*	114,2	139,7	165,2	190,8	216,6	243,3	270,3	297,6	323,2	348,7	382,3	410,8	438,5	465,6	492,0	517,8	542,9	567,4	591,2	614,2	636,7	652,6	667,5	681,4	694,5	706,6	717,9	728,3	
Watt a Δt 20°C	67,6	82,8	98,1	113,5	129,0	145,6	162,5	179,7	195,0	210,2	234,4	252,3	269,8	287,0	303,8	320,4	336,7	352,6	368,1	383,3	398,2	406,1	413,3	419,8	425,7	431,0	435,7	439,8	
Esponente	1,292	1,289	1,285	1,282	1,277	1,267	1,256	1,245	1,246	1,248	1,207	1,203	1,198	1,194	1,189	1,184	1,179	1,173	1,168	1,163	1,158	1,170	1,182	1,195	1,207	1,219	1,232	1,244	

$\Delta t=50^\circ\text{C}$ consigliato per caldaie tradizionali $\Delta t=40^\circ\text{C}$ consigliato per caldaie a condensazione e pompe di calore
 $\Delta t=30^\circ\text{C}$ consigliato per pompe di calore

(*) Grazie alle elevate prestazioni dei radiatori ARPA 12 Orizzontale, il Δt ideale per la progettazione a bassa temperatura è il Δt a 30°C.

Per Δt diversi da 50°C utilizzare la formula:

$$Q = Q_n (\Delta t / 50)^n$$

Colori disponibili: vedere tabella a pag. 272.

- Pressione di esercizio massima ammessa 10 bar
- Temperatura di esercizio massima ammessa 95°C

LAVORAZIONI SPECIALI: predisposizione attacchi laterali con allacciamenti idraulici da 1/2" saldati; diaframma interno.

ARPA 12_2

Verticale



30 elementi, altezza 2220 mm, larghezza 54,4 mm. Finitura Ghiaccio (Cod. 3P). Configurazione cod. 01.

ARPA 12_2, versione a doppio rango di ARPA 12, di forte identità, è ideale per gli ambienti che richiedono una maggior resa calorica.

Tubi sottili si susseguono creando una forma unica e leggera.

Disponibile in 15 altezze, da 4 a 60 elementi in numero pari e potenze termiche da 84 a 3365 Watt.

ARPA 12_2

Verticale

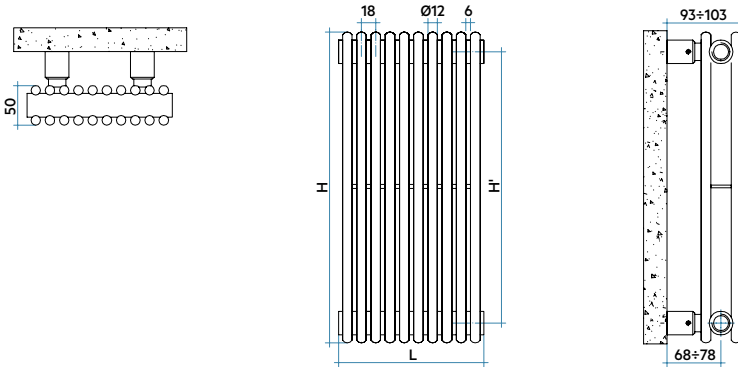

Modello	Prof. P mm	Altezza H mm	Interasse H' mm	Peso Kg	Cap. lt	Potenza Termica				Esp. n.	
						$\Delta t=50^{\circ}\text{C}$ kcal/h Watt	$\Delta t=40^{\circ}\text{C}$ Watt	$\Delta t=30^{\circ}\text{C}$ Watt (*)	$\Delta t=20^{\circ}\text{C}$ Watt		
520	50	520	470	0,39	0,10	18,0	20,9	15,7	10,8	6,4	1,290
550	50	550	500	0,41	0,10	18,8	21,9	16,4	11,3	6,7	1,294
650	50	650	600	0,47	0,11	21,8	25,3	18,9	13,0	7,7	1,304
670	50	670	620	0,49	0,12	22,3	25,9	19,4	13,3	7,8	1,306
700	50	700	650	0,51	0,12	23,1	26,9	20,1	13,8	8,1	1,309
750	50	750	700	0,54	0,13	24,6	28,6	21,3	14,6	8,6	1,315
850	50	850	800	0,60	0,14	27,4	31,8	23,7	16,2	9,4	1,325
870	50	870	820	0,62	0,15	27,9	32,5	24,2	16,5	9,6	1,327
920	50	920	870	0,65	0,15	29,2	34,0	25,2	17,2	10,0	1,333
1220	50	1220	1170	0,94	0,20	37,3	43,4	32,3	22,0	12,8	1,328
1520	50	1520	1470	1,03	0,24	45,1	52,5	39,1	26,7	15,6	1,324
1820	50	1820	1770	1,22	0,28	52,9	61,5	45,8	31,3	18,3	1,321
2020	50	2020	1970	1,35	0,31	57,9	67,3	50,1	34,3	20,1	1,319
2220	50	2220	2170	1,48	0,34	63,0	73,2	54,6	37,4	21,9	1,317
2520	50	2520	2470	1,67	0,39	70,3	81,8	61,0	41,8	24,5	1,314

$\Delta t=50^{\circ}\text{C}$ consigliato per caldaie tradizionali

$\Delta t=40^{\circ}\text{C}$ consigliato per caldaie a condensazione e pompe di calore

$\Delta t=30^{\circ}\text{C}$ consigliato per pompe di calore

(*) Grazie alle elevate prestazioni dei radiatori ARPA 12_2 Verticale, il Δt ideale per la progettazione a bassa temperatura è il Δt a 30°C .

Per Δt diversi da 50°C utilizzare la formula:

$$Q = Q_n (\Delta t / 50)^n$$

Colori disponibili: vedere tabella a pag. 272.

- Pressione di esercizio massima ammessa 10 bar
- Temperatura di esercizio massima ammessa 95°C

LAVORAZIONI SPECIALI: predisposizione attacchi dal basso con allacciamenti idraulici da 1/2" saldati; diaframma interno.

ARPA 12_2

Orizzontale



30 elementi, altezza 544 mm, larghezza 2220 mm. Finitura Agave (cod. 9N). Configurazione cod. 01.

ARPA 12_2 Orizzontale rappresenta l'evoluzione estetica del radiatore d'arredo, grazie al suo sviluppo longitudinale ed al profilo squadrato degli elementi. Ogni esigenza calorica viene soddisfatta dalla

modularità e dall'ampiezza di gamma. Sono 15 le larghezze proposte, da 4 a 60 elementi in numero pari e potenze termiche da 120 a 3388 Watt.

ARPA 12_2

Orizzontale

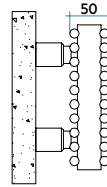
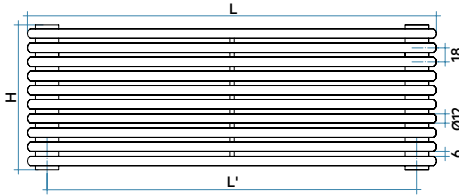
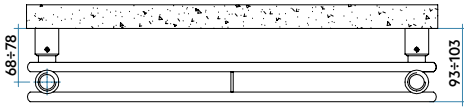

Modello	Profondità	Lunghezza	Interasse	Peso	Capacità
	P mm	L mm	L' mm		
520	50	520	470	0,39	0,10
550	50	550	500	0,41	0,10
650	50	650	600	0,47	0,11
670	50	670	620	0,49	0,12
700	50	700	650	0,51	0,12
750	50	750	700	0,54	0,13
850	50	850	800	0,60	0,14
870	50	870	820	0,62	0,15
920	50	920	870	0,65	0,15
1220	50	1220	1170	0,94	0,20
1520	50	1520	1470	1,03	0,24
1820	50	1820	1770	1,22	0,28
2020	50	2020	1970	1,35	0,31
2220	50	2220	2170	1,48	0,34
2520	50	2520	2470	1,67	0,39

ARPA 12_2 Orizzontale: Resa termica a metro lineare

N. el.	4	6	8	10	12	14	16	18	20	22	24	26	28	30	32	34	36	38	40	42	44	46	48	50	52	54	56	58	60
Kcal/h a Δt 50°C	1979	2677	3375	4073	4772	5470	6168	6866	7564	8262	8960	9401	9833	1026	10679	11096	11507	11915	12320	12724	13124	13524	13923	14320	14716	15113	15509	15906	16302
Watt a Δt 50°C	2301	3113	3925	4737	5548	6360	7172	7984	8795	9607	10419	10931	11434	11930	12418	12902	13380	13855	14326	14795	15261	15726	16189	16651	17112	17573	18034	18495	18956
Watt a Δt 40°C	1752	2369	2985	3597	4232	4873	5472	6065	6641	7210	7976	8350	8715	9073	9423	9787	10147	10504	10859	11211	11561	11909	12255	12600	12944	13288	13632	13975	14318
Watt a Δt 30°C	1233	1666	2097	2523	2985	3457	3860	4255	4623	4980	5652	5900	6140	6374	6602	6855	7104	7351	7596	7840	8082	8321	8559	8796	9032	9268	9503	9738	9973
Watt a Δt 20°C	751	1014	1276	1530	1825	2131	2361	2582	2775	2957	3478	3616	3748	3876	3998	4149	4298	4445	4591	4736	4879	5021	5161	5300	5439	5577	5715	5853	5990
Esponente	1,222	1,224	1,227	1,233	1,213	1,194	1,213	1,232	1,259	1,286	1,197	1,207	1,217	1,227	1,237	1,238	1,239	1,241	1,242	1,243	1,244	1,246	1,248	1,249	1,251	1,253	1,254	1,256	1,257

$\Delta t=50^\circ\text{C}$ consigliato per caldaie tradizionali **$\Delta t=40^\circ\text{C}$** consigliato per caldaie a condensazione e pompe di calore
 $\Delta t=30^\circ\text{C}$ consigliato per pompe di calore

(*) Grazie alle elevate prestazioni dei radiatori ARPA 12_2 Orizzontale, il Δt ideale per la progettazione a bassa temperatura è il Δt a 30°C.

Per Δt diversi da 50°C utilizzare la formula:

$$Q = Q_n (\Delta t / 50)^\alpha$$

Colori disponibili: vedere tabella a pag. 272.

- Pressione di esercizio massima ammessa 10 bar
- Temperatura di esercizio massima ammessa 95°C

LAVORAZIONI SPECIALI: predisposizione attacchi laterali con allacciamenti idraulici da 1/2" saldati; diaframma interno.

ARPA 18

Verticale



20 elementi, altezza 2220 mm, larghezza 541 mm. Finitura Quartz 1 (cod. 1C). Configurazione cod. 01.

La sobria verticalità di ARPA 18 rappresenta una moderna estetica che si integra in qualsiasi ambiente. Lo stile di ARPA 18 si completa nella modulare funzionalità.

Disponibile in 15 altezze, da 4 a 60 elementi in numero pari e potenze termiche da 80 a 3365 Watt.

ARPA 18

Verticale

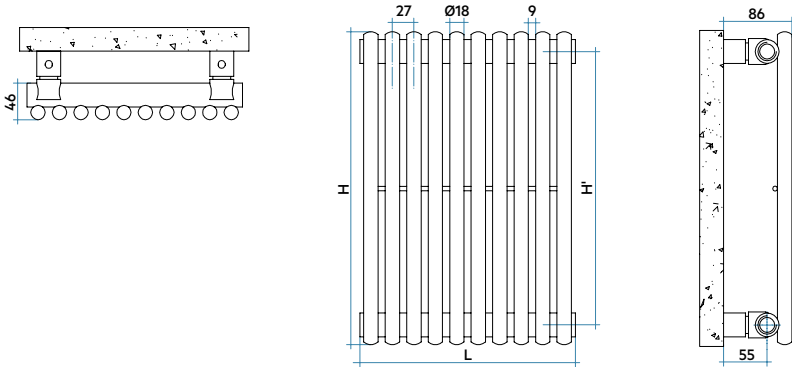

Modello	Prof. P mm	Altezza H mm	Interasse H' mm	Peso Kg	Cap. lt	Potenza Termica				Esp. n.	
						$\Delta t=50^{\circ}\text{C}$ kcal/h Watt	$\Delta t=40^{\circ}\text{C}$ Watt	$\Delta t=30^{\circ}\text{C}$ Watt (*)	$\Delta t=20^{\circ}\text{C}$ Watt		
520	46	520	470	0.30	0.13	17.3	20.1	15.1	10.5	6.2	1.280
550	46	550	500	0.32	0.13	18.2	21.2	15.9	11.0	6.6	1.281
650	46	650	600	0.36	0.15	21.2	24.7	18.6	12.8	7.6	1.282
670	46	670	620	0.37	0.16	21.8	25.4	19.1	13.2	7.8	1.282
700	46	700	650	0.39	0.16	22.8	26.5	19.9	13.8	8.2	1.283
750	46	750	700	0.41	0.17	24.3	28.2	21.2	14.6	8.7	1.284
850	46	850	800	0.45	0.19	27.3	31.7	23.8	16.4	9.8	1.285
870	46	870	820	0.46	0.20	27.8	32.3	24.2	16.8	10.0	1.285
920	46	920	870	0.49	0.20	29.3	34.1	25.6	17.7	10.5	1.286
1220	46	1220	1170	0.62	0.26	37.9	44.1	33.2	23.0	13.7	1.277
1520	46	1520	1470	0.76	0.32	46.4	54.0	40.7	28.2	16.9	1.269
1820	46	1820	1770	0.90	0.38	54.8	63.7	47.9	33.2	19.8	1.273
2020	46	2020	1970	0.99	0.42	60.3	70.1	52.7	36.5	21.8	1.276
2220	46	2220	2170	1.08	0.46	65.7	76.4	57.4	39.8	23.7	1.279
2520	46	2520	2470	1.22	0.52	73.7	85.7	64.3	44.5	26.4	1.284

$\Delta t=50^{\circ}\text{C}$ consigliato per caldaie tradizionali

$\Delta t=40^{\circ}\text{C}$ consigliato per caldaie a condensazione e pompe di calore

$\Delta t=30^{\circ}\text{C}$ consigliato per pompe di calore

(*) Grazie alle elevate prestazioni dei radiatori ARPA 18 Verticale, il Δt ideale per la progettazione a bassa temperatura è il Δt a 30°C .

Per Δt diversi da 50°C utilizzare la formula:

$$Q = Q_n (\Delta t / 50)^n$$

Colori disponibili: vedere tabella a pag. 272.

- Pressione di esercizio massima ammessa 10 bar
- Temperatura di esercizio massima ammessa 95°C

LAVORAZIONI SPECIALI: predisposizione attacchi dal basso con allacciamenti idraulici da 1/2" saldati; diaframma interno.

ARPA 18

Orizzontale



20 elementi, altezza 541 mm, larghezza 2020 mm. Finitura Grigio Perla (cod. L.6). Configurazione cod. 01.

ARPA 18 Orizzontale rappresenta l'evoluzione estetica del radiatore d'arredo, grazie al suo sviluppo longitudinale.

La performance è garantita anche a bassa temperatura. Sono 15 le larghezze proposte, da 4 a 60 elementi in numero pari e potenze termiche da 129 a 3336 Watt.

ARPA 18

Orizzontale

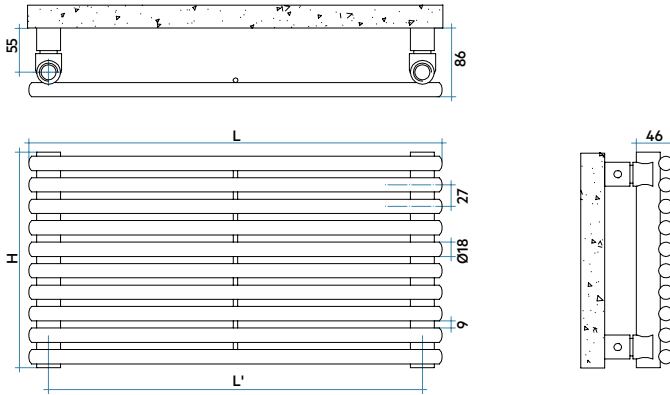

Modello	Profondità	Lunghezza	Interasse	Peso	Capacità
	P mm	L mm	L' mm	Kg	lt
520	46	520	470	0.30	0.13
550	46	550	500	0.32	0.13
650	46	650	600	0.36	0.15
670	46	670	620	0.37	0.16
700	46	700	650	0.39	0.16
750	46	750	700	0.41	0.17
850	46	850	800	0.45	0.19
870	46	870	820	0.46	0.20
920	46	920	870	0.49	0.20
1220	46	1220	1170	0.62	0.26
1520	46	1520	1470	0.76	0.32
1820	46	1820	1770	0.90	0.38
2020	46	2020	1970	0.99	0.42
2220	46	2220	2170	1.08	0.46
2520	46	2520	2470	1.22	0.52

ARPA 18 Orizzontale: Resa termica a metro lineare

N. el.	4	6	8	10	12	14	16	18	20	22	24	26	28	30	32	34	36	38	40	42	44	46	48	50	52	54	56	58	60
Kcal/h a Δt 50°C	214,1	272,4	330,7	389,1	447,4	505,7	564,0	622,4	682,8	741,1	796,4	851,8	904,3	954,9	1003,5	1050,3	1095,4	1138,6	1180,1	1234,6	1289,0	1343,5	1397,9	1452,4	1506,8	1561,3	1615,8	1670,2	1724,7
Watt a Δt 50°C	248,9	316,7	384,6	452,4	520,2	588,0	655,9	723,7	793,9	861,8	926,1	990,5	1051,5	1110,3	1166,9	1221,3	1273,7	1323,9	1372,2	1435,5	1498,8	1562,2	1625,5	1688,8	1752,1	1815,5	1878,8	1942,1	2005,4
Watt a Δt 40°C	187,3	238,6	289,9	341,3	392,8	445,1	497,6	550,2	606,0	660,5	712,5	765,2	811,1	855,2	897,5	935,2	971,0	1004,8	1036,9	1096,0	1144,7	1193,5	1244,4	1295,5	1341,4	1400,4	1450,4	1500,4	1550,6
Watt a Δt 30°C	129,9	165,5	201,3	237,3	273,4	310,8	348,5	386,5	427,9	468,7	508,2	548,6	580,4	610,8	639,8	662,9	684,4	704,2	722,6	773,9	808,7	843,6	881,8	920,5	950,6	1002,1	1038,9	1075,8	1112,9
Watt a Δt 20°C	77,5	98,9	120,5	142,2	164,1	187,3	211,0	234,9	261,9	289,0	315,6	343,3	362,2	380,1	397,0	408,1	418,0	426,7	434,3	474,0	495,6	517,3	542,7	568,6	585,0	625,3	649,2	673,2	697,3
Esponente	1,274	1,270	1,267	1,263	1,259	1,248	1,238	1,228	1,210	1,192	1,175	1,157	1,136	1,117	1,107	1,106	1,106	1,106	1,106	1,106	1,106	1,106	1,106	1,106	1,106	1,106	1,106	1,106	1,106

- $\Delta t=50^{\circ}\text{C}$** consigliato per caldaie tradizionali
- $\Delta t=40^{\circ}\text{C}$** consigliato per caldaie a condensazione e pompe di calore
- $\Delta t=30^{\circ}\text{C}$** consigliato per pompe di calore

(*) Grazie alle elevate prestazioni dei radiatori ARPA 18 Orizzontale, il Δt ideale per la progettazione a bassa temperatura è il Δt a 30°C.

Per Δt diversi da 50°C utilizzare la formula:

$$Q = Q_n (\Delta t / 50)^n$$

Colori disponibili: vedere tabella a pag. 272.

- Pressione di esercizio massima ammessa 10 bar
- Temperatura di esercizio massima ammessa 95°C

LAVORAZIONI SPECIALI: predisposizione attacchi laterali con allacciamenti idraulici da 1/2" saldati; diaframma interno.

ARPA 18_2

Verticale



20 elementi, altezza 2020 mm, larghezza 541 mm. Finitura Sablé (cod. Y4). Configurazione cod. 01.

La sobria verticalità di ARPA 18_2 rappresenta una moderna estetica che si integra in qualsiasi ambiente. Lo stile di ARPA 18 si completa nella modulare funzionalità.

Disponibile in 15 altezze, da 4 a 60 elementi in numero pari e potenze termiche da 124 a 3708 Watt.

ARPA 18_2

Verticale

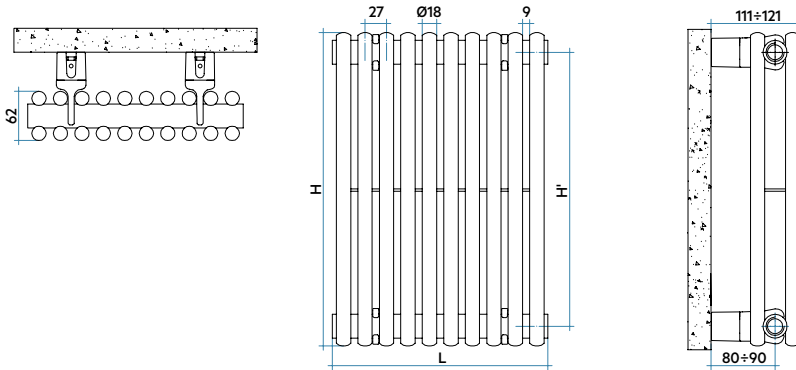

Modello	Prof.	Altezza	Interasse	Peso	Cap.	Potenza Termica					
						$\Delta t=50^{\circ}\text{C}$	$\Delta t=40^{\circ}\text{C}$	$\Delta t=30^{\circ}\text{C}$	$\Delta t=20^{\circ}\text{C}$	Esp.	
	P mm	H mm	H' mm	Kg	lt	kcal/h	Watt	Watt	Watt (*)	Watt	n.
520	62	520	470	0,54	0,23	26,7	31,1	23,3	16,0	9,5	1,296
550	62	550	500	0,57	0,24	28,1	32,7	24,5	16,9	10,0	1,296
650	62	650	600	0,66	0,28	32,6	37,9	28,4	19,5	11,5	1,298
670	62	670	620	0,68	0,29	33,5	38,9	29,1	20,0	11,8	1,298
700	62	700	650	0,71	0,30	34,8	40,5	30,3	20,9	12,3	1,299
750	62	750	700	0,75	0,32	37,0	43,0	32,2	22,1	13,1	1,300
850	62	850	800	0,84	0,36	41,3	48,0	35,9	24,7	14,6	1,302
870	62	870	820	0,86	0,37	42,8	49,8	37,2	25,6	15,1	1,302
920	62	920	870	0,91	0,39	44,3	51,5	38,5	26,5	15,6	1,303
1220	62	1220	1170	1,18	0,50	56,6	65,8	49,1	33,7	19,8	1,308
1520	62	1520	1470	1,46	0,62	68,4	79,5	59,3	40,7	23,9	1,312
1820	62	1820	1770	1,73	0,74	79,7	92,7	69,1	47,3	27,7	1,319
2020	62	2020	1970	1,92	0,82	87,0	101,2	75,3	51,5	30,1	1,324
2220	62	2220	2170	2,10	0,90	94,2	109,5	81,4	55,5	32,4	1,329
2520	62	2520	2470	2,37	1,01	104,6	121,6	90,3	61,5	35,8	1,336

$\Delta t=50^{\circ}\text{C}$ consigliato per caldaie tradizionali

$\Delta t=40^{\circ}\text{C}$ consigliato per caldaie a condensazione e pompe di calore

$\Delta t=30^{\circ}\text{C}$ consigliato per pompe di calore

(*) Grazie alle elevate prestazioni dei radiatori ARPA 18_2 Verticale, il Δt ideale per la progettazione a bassa temperatura è il Δt a 30°C .

Per Δt diversi da 50°C utilizzare la formula:

$$Q=Q_n (\Delta t / 50)^n$$

Colori disponibili: vedere tabella a pag. 272.

- Pressione di esercizio massima ammessa 10 bar
- Temperatura di esercizio massima ammessa 95°C

LAVORAZIONI SPECIALI: predisposizione attacchi dal basso con allacciamenti idraulici da 1/2" saldati; diaframma interno.

ARPA 18_2

Orizzontale



20 elementi, altezza 541 mm, larghezza 2020 mm. Finitura Nero Opaco (cod. KT). Configurazione cod. 01.

ARPA 18_2 Orizzontale rappresenta l'evoluzione estetica del radiatore d'arredo, grazie al suo sviluppo longitudinale.

Ogni esigenza calorica viene soddisfatta dalla modularità e dall'ampiezza di gamma.

Sono 15 le larghezze proposte, da 4 a 60 elementi in numero pari e potenze termiche da 165 a 3739 Watt.

ARPA 18_2

Orizzontale

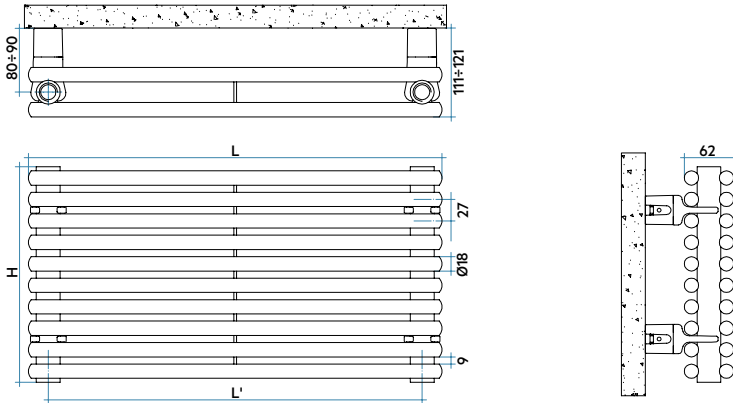

Modello	Profondità P mm	Lunghezza L mm	Interasse L' mm	Peso Kg	Capacità lt
520	62	520	470	0,54	0,23
550	62	550	500	0,57	0,24
650	62	650	600	0,66	0,28
670	62	670	620	0,68	0,29
700	62	700	650	0,71	0,30
750	62	750	700	0,75	0,32
850	62	850	800	0,84	0,36
870	62	870	820	0,86	0,37
920	62	920	870	0,91	0,39
1220	62	1220	1170	1,18	0,50
1520	62	1520	1470	1,46	0,62
1820	62	1820	1770	1,73	0,74
2020	62	2020	1970	1,92	0,82
2220	62	2220	2170	2,10	0,90
2520	62	2520	2470	2,37	1,01

ARPA 18_2 Orizzontale: Resa termica a metro lineare

N. el.	4	6	8	10	12	14	16	18	20	22	24	26	28	30	32	34	36	38	40	42	44	46	48	50	52	54	56	58	60
kcal/h a Δt 50°C	272,7	368,9	465,1	561,3	657,5	753,7	849,9	946,1	1024,3	1096,2	1160,7	1221,8	1275,9	1324,7	1368,2	1402,7	1440,7	1470,1	1495,4	1567,1	1638,9	1710,7	1782,5	1854,2	1926,0	1997,8	2069,5	2141,3	2213,1
Watt a Δt 50°C	317,1	429,0	540,8	652,7	764,5	876,4	988,2	1100,1	1191,0	1274,6	1349,7	1420,7	1483,6	1540,3	1590,9	1631,0	1675,2	1709,4	1738,8	1822,3	1905,7	1989,2	2072,6	2156,1	2239,5	2323,0	2406,5	2489,9	2573,4
Watt a Δt 40°C	242,4	327,7	412,9	497,6	585,5	674,0	756,9	834,8	903,1	965,8	1022,0	1075,0	1122,4	1165,1	1203,2	1232,8	1265,3	1290,3	1311,6	1377,0	1437,2	1504,6	1567,5	1630,3	1693,1	1755,9	1818,6	1881,4	1944,3
Watt a Δt 30°C	171,4	231,6	291,6	350,8	415,0	480,5	536,6	584,9	632,2	675,5	714,1	750,4	783,4	813,0	839,4	859,4	881,2	897,9	911,9	959,6	998,9	1049,8	1093,4	1137,0	1180,5	1224,0	1267,5	1310,9	1354,3
Watt a Δt 20°C	105,2	142,0	178,6	214,3	255,5	298,2	330,5	354,2	382,4	408,0	430,8	452,2	471,9	489,6	505,3	516,8	529,2	538,6	546,4	576,7	598,2	632,1	658,1	684,2	710,1	736,1	762,0	787,8	813,7
Esponente	1,204	1,207	1,209	1,215	1,196	1,177	1,195	1,237	1,240	1,243	1,246	1,249	1,250	1,251	1,252	1,254	1,258	1,260	1,263	1,256	1,264	1,251	1,252	1,253	1,254	1,254	1,255	1,256	1,257

$\Delta t=50^{\circ}\text{C}$ consigliato per caldaie tradizionali **$\Delta t=40^{\circ}\text{C}$** consigliato per caldaie a condensazione e pompe di calore
 $\Delta t=30^{\circ}\text{C}$ consigliato per pompe di calore

(*) Grazie alle elevate prestazioni dei radiatori ARPA 18_2 Orizzontale, il Δt ideale per la progettazione a bassa temperatura è il Δt a 30°C.

Per Δt diversi da 50°C utilizzare la formula:

$$Q = Q_n (\Delta t / 50)^n$$

Colori disponibili: vedere tabella a pag. 272.

- Pressione di esercizio massima ammessa 10 bar
- Temperatura di esercizio massima ammessa 95°C

LAVORAZIONI SPECIALI: predisposizione attacchi laterali con allacciamenti idraulici da 1/2" saldati; diaframma interno.

ARPA 23

Verticale



26 elementi, altezza 2020 mm, larghezza 878 mm. Finitura Marrone (cod. 09). Configurazione cod. 01.

La possibilità di dimensionare il radiatore con il massimo livello di flessibilità e stile. Il radiatore ARPA 23, rappresenta una soluzione pratica per ogni esigenza di potenza termica.

ARPA 23 Verticale è disponibile in 14 altezze, da 4 a 40 elementi e potenze termiche da 104 a 3272 Watt.

ARPA 23

Verticale

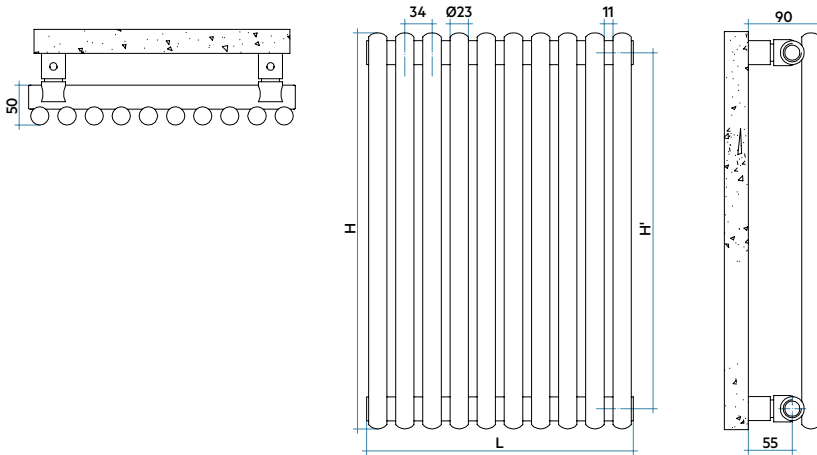

Potenza Termica

Modello	Prof. P mm	Altezza H mm	Interasse H' mm	Peso Kg	Cap. lt	Potenza Termica				Esp. n.
						$\Delta t=50^{\circ}\text{C}$ kcal/h Watt	$\Delta t=40^{\circ}\text{C}$ Watt	$\Delta t=30^{\circ}\text{C}$ Watt (*)	$\Delta t=20^{\circ}\text{C}$ Watt	
520	50	520	470	0.46	0.20	22.4	19.8	13.8	8.3	1.249
550	50	550	500	0.48	0.20	23.6	20.7	14.5	8.7	1.251
650	50	650	600	0.55	0.24	27.2	23.9	16.6	10.0	1.257
670	50	670	620	0.56	0.24	27.9	24.6	17.1	10.3	1.258
700	50	700	650	0.58	0.25	29.0	25.4	17.7	10.6	1.259
750	50	750	700	0.62	0.27	30.8	27.0	18.8	11.3	1.262
850	50	850	800	0.69	0.30	34.4	30.1	20.9	12.5	1.268
870	50	870	820	0.70	0.31	35.1	30.7	21.3	12.8	1.269
920	50	920	870	0.74	0.33	36.8	32.2	22.4	13.4	1.269
1220	50	1220	1170	0.95	0.42	47.2	41.3	28.7	17.1	1.271
1520	50	1520	1470	1.16	0.52	57.4	50.2	34.8	20.8	1.273
1820	50	1820	1770	1.37	0.62	67.4	58.8	40.6	24.1	1.287
2020	50	2020	1970	1.50	0.69	74.0	64.5	44.4	26.2	1.296
2520	50	2520	2470	1.85	0.85	90.6	79.1	54.8	32.6	1.280

$\Delta t=50^{\circ}\text{C}$ consigliato per caldaie tradizionali

$\Delta t=40^{\circ}\text{C}$ consigliato per caldaie a condensazione e pompe di calore

$\Delta t=30^{\circ}\text{C}$ consigliato per pompe di calore

(*) Grazie alle elevate prestazioni dei radiatori ARPA 23 Verticale, il Δt ideale per la progettazione a bassa temperatura è il Δt a 30°C .

Per Δt diversi da 50°C utilizzare la formula:

$$Q = Q_n (\Delta t / 50)^n$$

Colori disponibili: vedere tabella a pag. 272.

- Pressione di esercizio massima ammessa 8 bar
- Temperatura di esercizio massima ammessa 95°C

LAVORAZIONI SPECIALI: predisposizione attacchi dal basso con allacciamenti idraulici da 1/2" saldati; diaframma interno.

ARPA 23

Orizzontale



26 elementi, altezza 878 mm, larghezza 2020 mm. Finitura Marrone (cod. 09). Configurazione cod. 01.

Forma musicale che abbina personalità a funzionalità. Ideale, quindi, per piccoli e grandi ambienti, anche con impianti a bassa temperatura.

ARPA 23 Orizzontale è disponibile in 14 larghezze, da 4 a 40 elementi e potenze termiche da 94 a 3302 Watt.

ARPA 23

Orizzontale

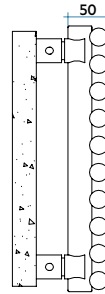
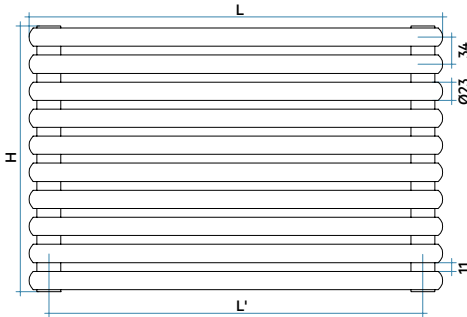
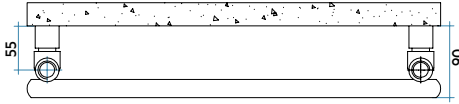

Modello	Profondità	Lunghezza	Interasse	Peso	Capacità
	P mm	L mm	L' mm		
520	50	520	470	0,46	0,20
550	50	550	500	0,48	0,20
650	50	650	600	0,55	0,24
670	50	670	620	0,56	0,24
700	50	700	650	0,58	0,25
750	50	750	700	0,62	0,27
850	50	850	800	0,69	0,30
870	50	870	820	0,70	0,31
920	50	920	870	0,74	0,33
1220	50	1220	1170	0,95	0,42
1520	50	1520	1470	1,16	0,52
1820	50	1820	1770	1,37	0,62
2020	50	2020	1970	1,50	0,69
2520	50	2520	2470	1,85	0,85

ARPA 23 Orizzontale: Resa termica a metro lineare

N. el.	4	6	8	10	12	14	16	18	20	22	24	26	28	30	32	34	36	38	40
Kcal/h a Δt 50°C	155,5	238,5	320,6	401,7	481,3	559,5	636,2	711,3	784,8	856,5	926,7	995,1	1061,9	1127,0	1190,6	1252,5	1312,8	1371,4	1428,6
Watt a Δt 50°C	180,8	277,3	372,8	467,1	559,7	650,6	739,8	827,1	912,5	995,9	1077,5	1157,1	1234,8	1310,5	1384,4	1456,4	1526,5	1594,7	1661,2
Watt a Δt 40°C	137,4	210,9	283,7	355,7	426,6	497,1	566,5	634,9	700,2	764,0	826,2	885,5	943,0	999,1	1063,0	1119,2	1173,9	1227,4	1279,5
Watt a Δt 30°C	96,4	148,2	199,5	250,3	300,6	351,4	401,6	451,5	497,6	542,8	586,7	627,2	666,2	704,2	756,1	797,1	836,7	875,9	913,8
Watt a Δt 20°C	58,5	90,1	121,4	152,6	183,5	215,5	247,3	279,3	307,5	335,3	362,1	385,7	408,2	430,1	467,8	494,0	519,2	544,4	568,6
Esponente	1,231	1,227	1,224	1,221	1,217	1,206	1,196	1,185	1,187	1,188	1,190	1,199	1,208	1,216	1,184	1,180	1,177	1,173	1,170

$\Delta t=50^\circ\text{C}$ consigliato per caldaie tradizionali

$\Delta t=40^\circ\text{C}$ consigliato per caldaie a condensazione e pompe di calore

$\Delta t=30^\circ\text{C}$ consigliato per pompe di calore

(*) Grazie alle elevate prestazioni dei radiatori ARPA 23 Orizzontale, il Δt ideale per la progettazione a bassa temperatura è il Δt a 30°C.

Per Δt diversi da 50°C utilizzare la formula:

$$Q = Q_n (\Delta t / 50)^\alpha$$

Colori disponibili: vedere tabella a pag. 272.

- Pressione di esercizio massima ammessa 8 bar
- Temperatura di esercizio massima ammessa 95°C

LAVORAZIONI SPECIALI: predisposizione attacchi laterali con allacciamenti idraulici da 1/2" saldati; diaframma interno.

ARPA 23_2

Verticale



18 elementi, altezza 2020 mm, larghezza 606 mm. Finitura Agave (cod. 9N). Configurazione cod. 01.

La possibilità di dimensionare il radiatore con il massimo livello di flessibilità e stile.
Il radiatore ARPA 23_2 rappresenta una soluzione pratica per ogni esigenza di potenza termica.

ARPA 23_2 Verticale è disponibile in 14 altezze, da 4 a 40 elementi e potenze termiche da 161 a 3344 Watt.

ARPA 23_2

Verticale

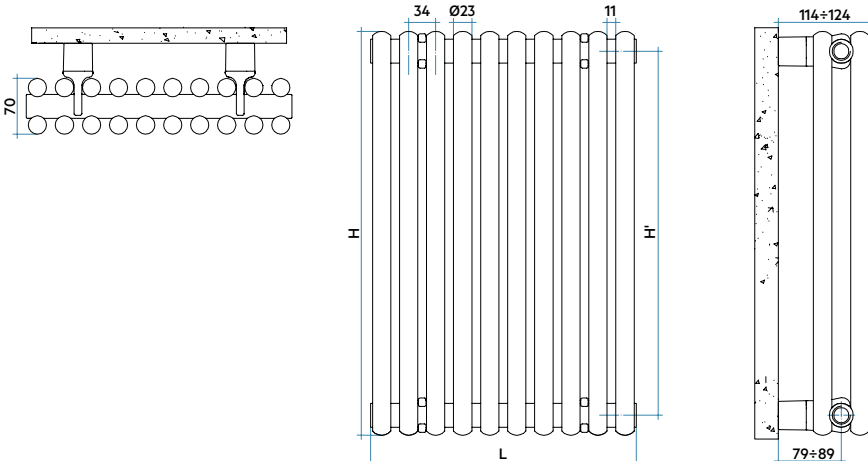

Potenza Termica

Modello	Prof. P mm	Altezza H mm	Interasse H' mm	Peso Kg	Cap. lt	Potenza Termica				Esp. n.	
						$\Delta t=50^{\circ}\text{C}$ kcal/h Watt	$\Delta t=40^{\circ}\text{C}$ Watt	$\Delta t=30^{\circ}\text{C}$ Watt (*)	$\Delta t=20^{\circ}\text{C}$ Watt		
520	70	520	470	0,80	0,36	34,6	40,2	30,2	20,9	12,4	1,280
550	70	550	500	0,85	0,38	36,1	42,0	31,6	21,8	13,0	1,281
650	70	650	600	1,00	0,45	41,0	47,7	35,8	24,7	14,7	1,285
670	70	670	620	1,03	0,46	42,0	48,8	36,6	25,3	15,0	1,286
700	70	700	650	1,08	0,48	43,4	50,5	37,9	26,2	15,5	1,287
750	70	750	700	1,15	0,52	45,8	53,3	40,0	27,6	16,4	1,289
850	70	850	800	1,31	0,59	50,7	59,0	44,2	30,5	18,0	1,293
870	70	870	820	1,33	0,54	51,7	60,1	45,0	31,0	18,4	1,294
920	70	920	870	1,38	0,63	54,1	62,9	47,1	32,4	19,2	1,297
1220	70	1220	1170	1,81	0,82	69,0	80,2	59,8	40,9	24,0	1,317
1520	70	1520	1470	2,20	1,04	84,5	98,3	72,9	49,6	28,9	1,337
1820	70	1820	1770	2,63	1,25	100,9	117,3	87,3	59,7	34,9	1,322
2020	70	2020	1970	2,89	1,34	112,5	130,8	97,6	66,9	39,3	1,312
2520	70	2520	2470	3,61	1,67	143,8	167,2	123,0	82,8	47,5	1,375

$\Delta t=50^{\circ}\text{C}$ consigliato per caldaie tradizionali

$\Delta t=40^{\circ}\text{C}$ consigliato per caldaie a condensazione e pompe di calore

$\Delta t=30^{\circ}\text{C}$ consigliato per pompe di calore

(*) Grazie alle elevate prestazioni dei radiatori ARPA 23_2 Verticale, il Δt ideale per la progettazione a bassa temperatura è il Δt a 30°C .

Per Δt diversi da 50°C utilizzare la formula:

$$Q = Q_n (\Delta t / 50)^n$$

Colori disponibili: vedere tabella a pag. 272.

- Pressione di esercizio massima ammessa 8 bar
- Temperatura di esercizio massima ammessa 95°C

LAVORAZIONI SPECIALI: predisposizione attacchi dal basso con allacciamenti idraulici da 1/2" saldati; diaframma interno.

ARPA 23_2

Orizzontale



18 elementi, altezza 606 mm, larghezza 1820 mm. Finitura Bianco Standard (cod. 01). Configurazione cod. 01.

Forma musicale che abbina personalità a funzionalità. Ideale, quindi, per piccoli e grandi ambienti, anche con impianti a bassa temperatura.

ARPA 23_2 Orizzontale è disponibile in 14 larghezze, da 4 a 40 elementi e potenze termiche da 211 a 3062 Watt.

ARPA 23_2

Orizzontale

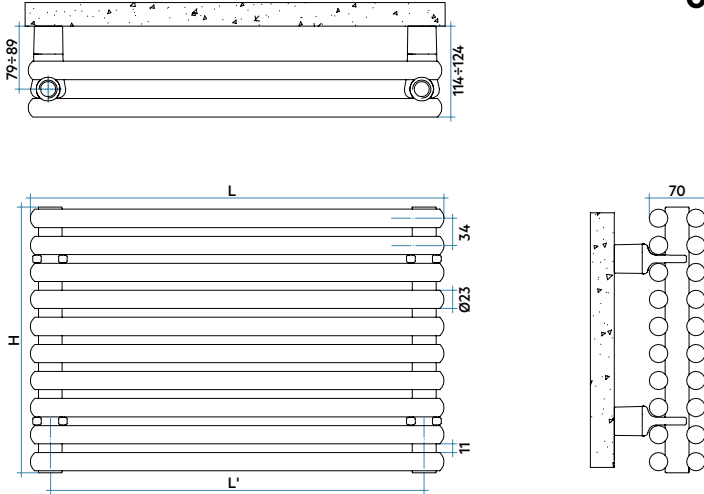

Modello	Profondità		Lunghezza		Interasse	Peso	Capacità
	P mm	L mm	L' mm	Kg			
520	70	520	470	0,80	0,36		
550	70	550	500	0,85	0,38		
650	70	650	600	1,00	0,45		
670	70	670	620	1,03	0,46		
700	70	700	650	1,08	0,48		
750	70	750	700	1,15	0,52		
850	70	850	800	1,31	0,59		
870	70	870	820	1,33	0,54		
920	70	920	870	1,38	0,63		
1220	70	1220	1170	1,81	0,82		
1520	70	1520	1470	2,20	1,04		
1820	70	1820	1770	2,63	1,25		
2020	70	2020	1970	2,89	1,34		
2520	70	2520	2470	3,61	1,67		

ARPA 23_2 Orizzontale: Resa termica a metro lineare

N. el.	4	6	8	10	12	14	16	18	20	22	24	26	28	30	32	34	36	38	40
Kcal/h a Δt 50°C	3498	458,5	555,7	645,9	731,3	813,1	892,3	969,4	1044,8	1119,1	1192,3	1264,8	1336,6	1408,0	1479,0	1549,8	1620,5	1691,1	1761,7
Watt a Δt 50°C	406,7	533,1	646,2	751,1	850,3	945,5	1037,5	1127,2	1214,9	1301,3	1386,4	1470,7	1554,2	1637,2	1719,8	1802,1	1884,3	1966,4	2048,5
Watt a Δt 40°C	313,7	368,1	497,9	578,0	657,0	733,6	801,8	867,6	929,7	990,1	1064,0	1128,0	1191,5	1254,6	1317,3	1379,4	1441,6	1503,8	1565,9
Watt a Δt 30°C	224,4	228,3	355,8	412,3	471,1	529,0	575,1	619,1	658,5	696,0	756,4	801,2	845,8	890,1	934,0	977,2	1020,8	1064,2	1107,5
Watt a Δt 20°C	14,00	116,5	221,6	256,2	294,8	333,6	360,1	384,8	405,0	423,5	447,7	494,7	521,9	548,7	575,4	601,2	627,5	653,7	679,7
Esponente	1,164	1,660	1,168	1,174	1,156	1,137	1,155	1,173	1,199	1,225	1,186	1,189	1,191	1,193	1,195	1,198	1,200	1,202	1,204

$\Delta t=50^{\circ}\text{C}$ consigliato per caldaie tradizionali **$\Delta t=40^{\circ}\text{C}$** consigliato per caldaie a condensazione e pompe di calore
 $\Delta t=30^{\circ}\text{C}$ consigliato per pompe di calore

(*) Grazie alle elevate prestazioni dei radiatori ARPA 23_2 Orizzontale, il Δt ideale per la progettazione a bassa temperatura è il Δt a 30°C.

Per Δt diversi da 50°C utilizzare la formula:

$$Q = Q_n (\Delta t / 50)^n$$

Colori disponibili: vedere tabella a pag. 272.

- Pressione di esercizio massima ammessa 8 bar
- Temperatura di esercizio massima ammessa 95°C

LAVORAZIONI SPECIALI: predisposizione attacchi laterali con allacciamenti idraulici da 1/2" saldati; diaframma interno.



PIANO

Radiatori

PIANO, rappresenta l'evoluzione del "radiatore" nella forma e nel colore. Grande flessibilità ed alte potenze termiche rendono questo prodotto l'ideale sia per i piccoli che per i grandi ambienti, anche con impianti a bassa temperatura.

PIANO

Verticale



12 elementi, altezza 1820 mm, larghezza 660 mm. Finitura Avorio (cod. 02). Configurazione cod. 80.

PIANO Verticale: il perfetto mix tra classe, eleganza e linearità. La geometria piatta dei tubi e l'ampia gamma dimensionale rende PIANO Verticale un radiatore molto flessibile.

PIANO Verticale è disponibile in 9 altezze, da 4 a 30 elementi e potenze termiche da 136 a 3330 Watt.

PIANO Verticale

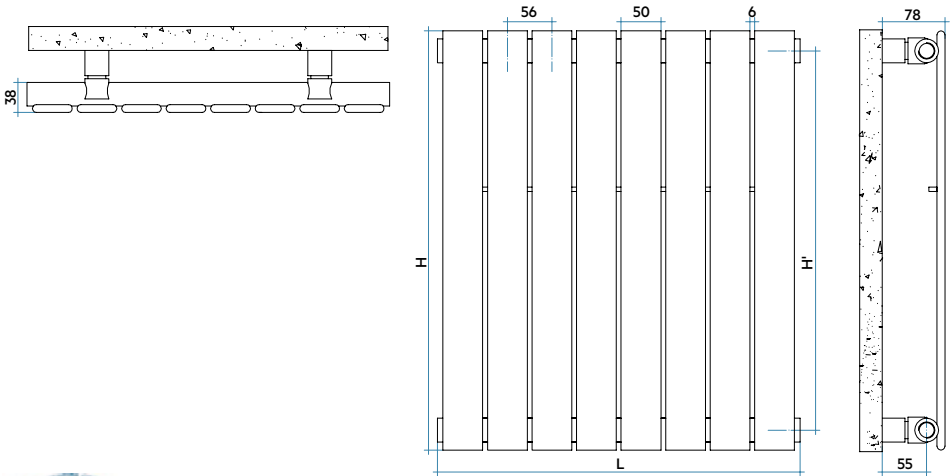

ASSOCIATA ITALIANA
RADIATORI
S.p.A. - Via S. Felice, 10 - 37019
Verona - Italy

CE⁰⁸
EN442-1

EN^{***}442

Potenza Termica

Modello	Prof. P mm	Altezza H mm	Interasse H' mm	Peso Kg	Cap. lt	Potenza Termica				Esp. n.	
						$\Delta t=50^{\circ}\text{C}$ kcal/h Watt	$\Delta t=40^{\circ}\text{C}$ Watt	$\Delta t=30^{\circ}\text{C}$ Watt (*)	$\Delta t=20^{\circ}\text{C}$ Watt		
520	38	520	470	0,64	0,25	29,3	34,1	25,6	17,7	10,6	1,280
700	38	700	650	0,82	0,31	38,5	44,8	33,5	23,1	13,7	1,295
920	38	920	870	1,04	0,39	49,2	57,2	42,7	29,2	17,2	1,314
1220	38	1220	1170	1,39	0,48	64,5	75,0	56,0	38,4	22,6	1,310
1520	38	1520	1470	1,64	0,60	79,5	92,4	69,0	47,4	27,9	1,306
1820	38	1820	1770	1,94	0,70	94,5	109,9	82,2	56,5	33,3	1,302
2020	38	2020	1970	2,14	0,77	104,6	121,6	91,0	62,6	37,0	1,300
2220	38	2220	2170	2,39	0,83	114,8	133,4	99,9	68,8	40,7	1,297
2520	38	2520	2470	2,64	0,94	130,2	151,3	113,4	78,2	46,3	1,293

$\Delta t=50^{\circ}\text{C}$ consigliato per caldaie tradizionali

$\Delta t=40^{\circ}\text{C}$ consigliato per caldaie a condensazione e pompe di calore

$\Delta t=30^{\circ}\text{C}$ consigliato per pompe di calore

(*) Grazie alle elevate prestazioni dei radiatori PIANO Verticale, il Δt ideale per la progettazione a bassa temperatura è il Δt a 30°C .

Per Δt diversi da 50°C utilizzare la formula:

$$Q = Q_n (\Delta t / 50)^n$$

Colori disponibili: vedere tabella a pag. 272.

- Pressione di esercizio massima ammessa 4 bar
- Temperatura di esercizio massima ammessa 95°C

LAVORAZIONI SPECIALI: predisposizione attacchi dal basso con allacciamenti idraulici da 1/2" saldati; diaframma interno.

PIANO

Orizzontale



12 elementi, altezza 680 mm, larghezza 1520 mm. Finitura Blu Baltico (cod. 1P). Configurazione cod. 01.

PIANO nella versione orizzontale rappresenta la flessibilità interpretativa di questo Termoarredo. La geometria piatta dei tubi e l'ampia gamma dimensionale rende PIANO un radiatore versatile.

PIANO Orizzontale è disponibile in 9 altezze, da 4 a 30 elementi e potenze termiche da 137 a 3252 Watt.

PIANO

Orizzontale

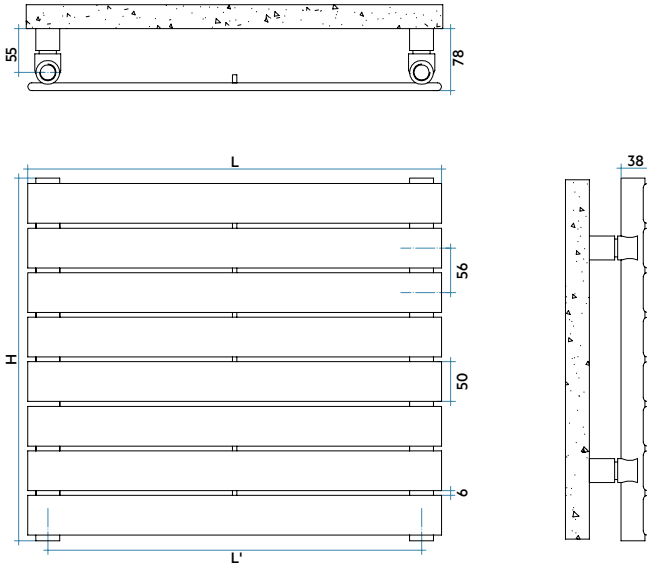

Modello	Profondità		Lunghezza		Peso	Capacità
	P mm	L mm	L' mm	L' mm		
520	38	520	470	0,64	0,25	
700	38	700	650	0,82	0,31	
920	38	920	870	1,04	0,39	
1220	38	1220	1170	1,39	0,48	
1520	38	1520	1470	1,64	0,60	
1820	38	1820	1770	1,94	0,70	
2020	38	2020	1970	2,14	0,77	
2220	38	2220	2170	2,39	0,83	
2520	38	2520	2470	2,64	0,94	

PIANO Orizzontale: Resa termica a metro lineare

N. el.	4	6	8	10	12	14	16	18	20	22	24	26	28	30
Kcal/h a Δt 50°C	226,5	334,4	439,8	542,7	643,2	741,3	837,0	930,2	1021,1	1109,7	1196,1	1280,2	1362,2	1442,7
Watt a Δt 50°C	263,4	388,8	511,4	631,1	747,9	862,0	973,2	1081,6	1187,3	1290,4	1390,8	1488,6	1583,9	1677,5
Watt a Δt 40°C	200,3	294,8	389,0	481,5	572,4	661,8	749,5	835,5	920,1	998,9	1075,5	1149,9	1222,2	1293,0
Watt a Δt 30°C*	140,7	206,3	273,3	339,7	405,4	470,6	535,2	599,0	662,3	718,0	772,0	824,3	875,0	924,4
Watt a Δt 20°C	85,5	124,8	166,2	207,8	249,4	291,1	332,9	374,8	416,7	450,9	483,9	515,7	546,3	576,0
Esponente	1,228	1,241	1,227	1,213	1,199	1,185	1,171	1,157	1,143	1,148	1,152	1,157	1,162	1,167

$\Delta t=50^{\circ}\text{C}$ consigliato per caldaie tradizionali

$\Delta t=40^{\circ}\text{C}$ consigliato per caldaie a condensazione e pompe di calore

$\Delta t=30^{\circ}\text{C}$ consigliato per pompe di calore

(*) Grazie alle elevate prestazioni dei radiatori PIANO Orizzontale, il Δt ideale per la progettazione a bassa temperatura è il Δt a 30°C.

Per Δt diversi da 50°C utilizzare la formula:

$$Q = Q_n (\Delta t / 50)^n$$

Colori disponibili: vedere tabella a pag. 272.

- Pressione di esercizio massima ammessa 4 bar
- Temperatura di esercizio massima ammessa 95°C

LAVORAZIONI SPECIALI: predisposizione attacchi laterali con allacciamenti idraulici da 1/2" saldati; diaframma interno.

PIANO 2

Verticale



14 elementi, altezza 2020 mm, larghezza 792 mm, Finitura Grigio Chiaro (cod. 8N). Configurazione cod. 80.

PIANO rappresenta l'evoluzione del "radiatore" nella forma e nel colore.
PIANO 2 Verticale è la versione a doppio rango di PIANO Verticale, adatta per gli ambienti che richiedono

una maggior resa calorica.
PIANO 2 Verticale è disponibile in 9 altezze, da 4 a 30 elementi e potenze termiche da 201 a 3364 Watt.

PIANO 2

Verticale

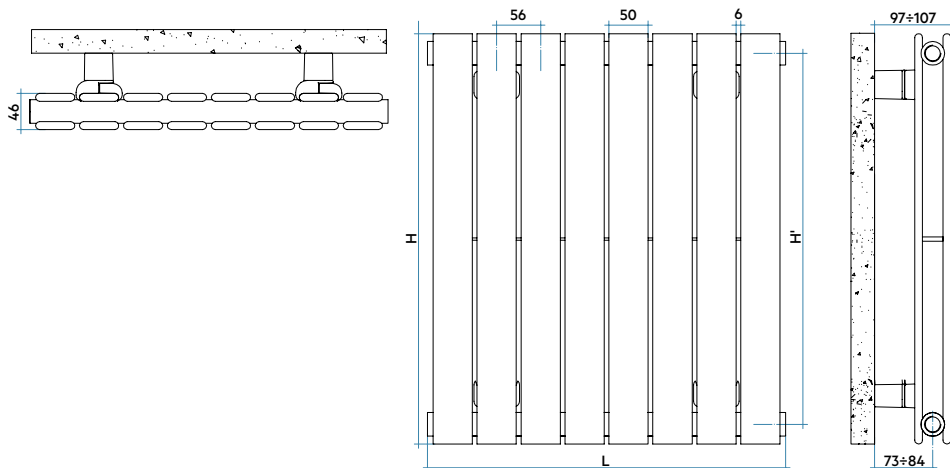

INTERNATIONAL ORGANIZATION
OF STANDARDIZATION
11 rue de Meeus, B-1050 Brussels
www.iso.org

CE⁰⁸
EN442-1

EN⁺442
EURO Norm

Potenza Termica

Modello	Prof. P mm	Altezza H mm	Interasse H' mm	Peso Kg	Cap. lt	Potenza Termica				Esp. n.	
						$\Delta t=50^{\circ}\text{C}$ kcal/h Watt	$\Delta t=40^{\circ}\text{C}$ Watt	$\Delta t=30^{\circ}\text{C}$ Watt (*)	$\Delta t=20^{\circ}\text{C}$ Watt		
520	46	520	470	1,16	0,43	43,2	37,6	25,9	15,3	1,296	
700	46	700	650	1,52	0,55	56,4	65,5	49,0	33,6	19,8	1,305
920	46	920	870	1,96	0,71	72,1	83,8	62,5	42,8	25,1	1,317
1220	46	1220	1170	2,61	0,91	93,0	108,1	80,6	55,2	32,4	1,316
1520	46	1520	1470	3,16	1,13	113,6	132,1	98,5	67,5	39,6	1,315
1820	46	1820	1770	3,76	1,34	133,9	155,7	116,1	79,6	46,7	1,314
2020	46	2020	1970	4,16	1,48	147,3	171,3	127,6	87,3	51,2	1,319
2220	46	2220	2170	4,61	1,61	160,7	186,9	139,1	95,0	55,5	1,324
2520	46	2520	2470	5,16	1,82	180,7	210,1	156,1	106,4	62,0	1,332

$\Delta t=50^{\circ}\text{C}$ consigliato per caldaie tradizionali

$\Delta t=40^{\circ}\text{C}$ consigliato per caldaie a condensazione e pompe di calore

$\Delta t=30^{\circ}\text{C}$ consigliato per pompe di calore

(*) Grazie alle elevate prestazioni dei radiatori PIANO 2 Verticale, il Δt ideale per la progettazione a bassa temperatura è il Δt a 30°C .

Per Δt diversi da 50°C utilizzare la formula:

$$Q = Q_n (\Delta t / 50)^n$$

Colori disponibili: vedere tabella a pag. 272.

- Pressione di esercizio massima ammessa 4 bar
- Temperatura di esercizio massima ammessa 95°C

LAVORAZIONI SPECIALI: predisposizione attacchi dal basso con allacciamenti idraulici da 1/2" saldati; diaframma interno.

PIANO 2

Orizzontale



14 elementi, altezza 792 mm, larghezza 1820 mm. Finitura Grigio Chiaro Opaco (cod. 8N). Configurazione cod. 01.

La gamma si amplia con la versione orizzontale, ideale per caratterizzare e personalizzare lo spazio, e con i modelli a doppio rango, per soddisfare alte richieste caloriche.

PIANO 2 Orizzontale è disponibile in 9 altezze, da 4 a 30 elementi e potenze termiche da 225 a 3392 Watt.

PIANO 2

Orizzontale

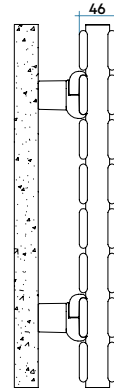
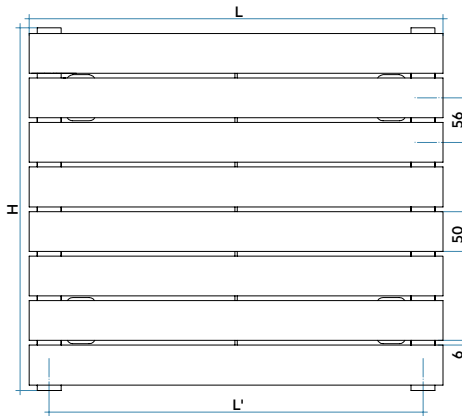
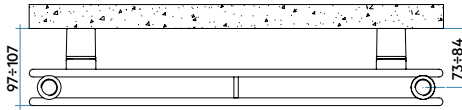

Modello	Profondità	Lunghezza	Interasse	Peso	Capacità
	P mm	L mm	L' mm	Kg	lt
520	46	520	470	1,16	0,43
700	46	700	650	1,52	0,55
920	46	920	870	1,96	0,71
1220	46	1220	1170	2,61	0,91
1520	46	1520	1470	3,16	1,13
1820	46	1820	1770	3,76	1,34
2020	46	2020	1970	4,16	1,48
2220	46	2220	2170	4,61	1,61
2520	46	2520	2470	5,16	1,82

PIANO 2 Orizzontale: Resa termica a metro lineare

N. el.	4	6	8	10	12	14	16	18	20	22	24	26	28	30
Kcal/h a $\Delta t=50^{\circ}\text{C}$	372,6	521,4	660,9	793,2	919,6	1040,9	1157,6	1270,2	1379,1	1515,5	1586,7	1685,8	1782,0	1875,5
Watt a $\Delta t=50^{\circ}\text{C}$	433,3	606,3	768,5	922,3	1069,3	1210,3	1346,0	1477,0	1603,6	1762,2	1845,0	1960,2	2072,1	2180,8
Watt a $\Delta t=40^{\circ}\text{C}$	329,2	459,7	586,9	709,4	822,7	931,6	1036,5	1137,9	1236,0	1358,5	1423,0	1512,5	1599,5	1684,2
Watt a $\Delta t=30^{\circ}\text{C}$ *	230,9	321,8	414,6	505,8	586,7	664,8	740,0	812,9	883,5	971,4	1018,0	1082,7	1145,7	1207,0
Watt a $\Delta t=20^{\circ}\text{C}$	140,1	194,6	254,1	314,0	364,4	413,2	460,3	506,0	550,4	605,4	635,0	675,9	715,8	754,7
Esponente	1,232	1,240	1,208	1,176	1,175	1,173	1,171	1,169	1,167	1,166	1,164	1,162	1,160	1,158

$\Delta t=50^{\circ}\text{C}$ consigliato per caldaie tradizionali

$\Delta t=40^{\circ}\text{C}$ consigliato per caldaie a condensazione e pompe di calore

$\Delta t=30^{\circ}\text{C}$ consigliato per pompe di calore

(*) Grazie alle elevate prestazioni dei radiatori PIANO 2 Orizzontale, il Δt ideale per la progettazione a bassa temperatura è il Δt a 30°C .

Per Δt diversi da 50°C utilizzare la formula:

$$Q = Q_n (\Delta t / 50)^n$$

Colori disponibili: vedere tabella a pag. 272.

- Pressione di esercizio massima ammessa 4 bar
- Temperatura di esercizio massima ammessa 95°C

LAVORAZIONI SPECIALI: predisposizione attacchi laterali con allacciamenti idraulici da 1/2" saldati; diaframma interno.

PIANO

Elettrico



altezza 1800 mm., larghezza 443 mm. Finitura Sunstone (Cod. 2D).

PIANO Elettrico rappresenta l'evoluzione estetica del radiatore d'arredo, grazie al profilo squadrato dei suoi elementi.

L'elettronica di controllo, perfettamente integrata e non visibile, garantisce elevate potenze termiche (fino a 1800 Watt) per soddisfare ogni esigenza.

PIANO Elettrico è disponibile anche con luci a led che lo trasformano in un vero oggetto di design.

La nuova ed esclusiva resistenza elettrica WiFi viene fornita in tinta con il radiatore.

PIANO

Elettrico

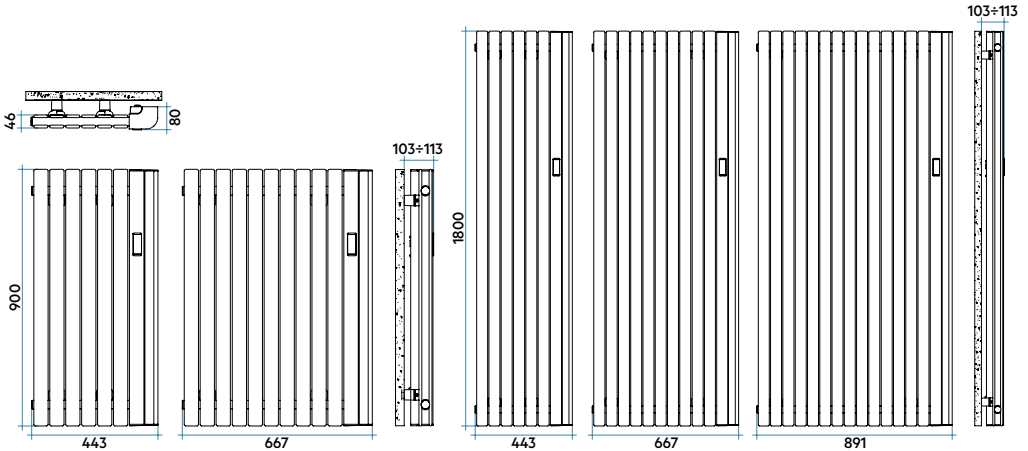

Modello	Profondità P mm	Altezza H mm	Larghezza L mm	Peso Kg	Potenza elettrica Watt
PIANO Elettrico 500 Watt	80	900	443	21,2	500
PIANO Elettrico 750 Watt	80	900	667	32,0	750
PIANO Elettrico 1000 Watt	80	1800	443	40,3	1000
PIANO Elettrico 1500 Watt	80	1800	667	60,4	1500
PIANO Elettrico 1800 Watt	80	1800	891	80,4	1800
PIANO Elettrico con led 500 Watt	80	900	443	21,2	500
PIANO Elettrico con led 750 Watt	80	900	667	32,0	750
PIANO Elettrico con led 1000 Watt	80	1800	443	40,3	1000
PIANO Elettrico con led 1500 Watt	80	1800	667	60,4	1500
PIANO Elettrico con led 1800 Watt	80	1800	891	80,4	1800

Unità di controllo WiFi

Controlla il tuo radiatore da remoto utilizzando l'app **Irsap.now** disponibile sullo store (Android e iOS).

Compatibile con i sistemi:

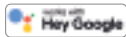

Il controllo WiFi, a bordo radiatore, si connette agli smartphone, così da rendere la gestione del prodotto semplice ed immediata, configurabile attraverso il download dell'APP IRSAP NOW disponibile su tutti gli store Android e iOS. Questa APP, consente la gestione di più abitazioni, permettendo di configurare le singole stanze o zone, in modo indipendente.

Il controllo WiFi è compatibile con Google Home e Amazon Alexa.

Il controllo WiFi, oltre a monitorare e impostare la temperatura desiderata, può avere le seguenti funzioni: funzione stand-by, funzione blocco tasti, funzione antigelo, funzione HOME/AWAY (geolocalizzazione), funzione vacanze, funzione rilevamento finestra aperta, funzione ITCS (Intelligence Temperature Control System), cioè controllo intelligente della temperatura che consente di avere l'esatta temperatura all'ora impostata, funzione VOC cioè il controllo qualitativo dell'aria.

Colori disponibili: vedere tabella a pag. 272.



SAX

Radiatori

Profilo rigoroso, linee decise ed una grande modularità dimensionale sono le caratteristiche che fanno di SAX un prodotto unico e contemporaneo.

La gamma dispone di modelli verticali ed orizzontali e di versioni a rango singolo o doppio.

SAX

Verticale



18 elementi, altezza 1800 mm, larghezza 720 mm. Finitura Nero Opaco (cod. KT). Configurazione cod. 80. Designed by Synthesis Design

SAX Verticale col suo profilo rettangolare, risponde alle moderne tendenze dell'arredo, mantenendo una linea snella. Ogni esigenza calorica viene soddisfatta dalla modularità degli elementi scaldanti.

SAX Verticale è disponibile in 13 altezze, da 4 a 40 elementi e potenze termiche da 109 a 3272 Watt.

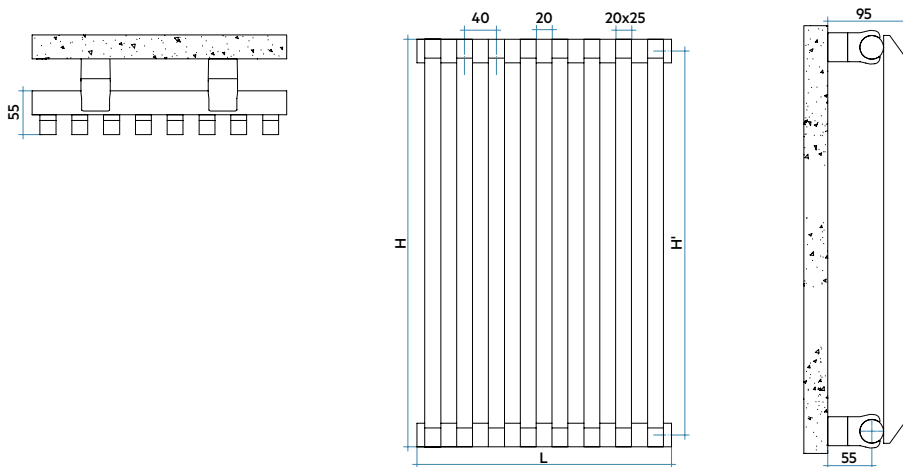

Modello	Prof. P mm	Altezza H mm	Interasse H' mm	Peso Kg	Cap. lt	Potenza Termica				Esp. n.	
						$\Delta t=50^{\circ}\text{C}$ kcal/h Watt	$\Delta t=40^{\circ}\text{C}$ Watt	$\Delta t=30^{\circ}\text{C}$ Watt (*)	$\Delta t=20^{\circ}\text{C}$ Watt		
500	55	500	470	0,47	0,24	23,5	27,3	20,7	14,5	8,8	1,233
530	55	530	500	0,49	0,25	24,7	28,7	21,8	15,3	9,3	1,234
630	55	630	600	0,56	0,29	28,6	33,2	25,2	17,7	10,7	1,240
650	55	650	620	0,57	0,30	29,4	34,2	25,9	18,1	11,0	1,241
680	55	680	650	0,59	0,32	30,5	35,5	26,9	18,8	11,4	1,242
730	55	730	700	0,63	0,34	32,5	37,8	28,6	20,0	12,1	1,245
830	55	830	800	0,70	0,38	36,3	42,2	32,0	22,3	13,4	1,250
850	55	850	820	0,71	0,38	37,1	43,1	32,6	22,8	13,7	1,251
900	55	900	870	0,75	0,40	39,0	45,4	34,3	23,9	14,4	1,254
1200	55	1200	1170	0,96	0,53	50,5	58,8	44,3	30,8	18,4	1,266
1500	55	1500	1470	1,17	0,65	62,2	72,3	54,4	37,7	22,5	1,273
1800	55	1800	1770	1,38	0,77	74,1	86,1	64,8	44,9	26,7	1,276
2000	55	2000	1970	1,52	0,85	82,1	95,5	71,9	49,8	29,7	1,275

$\Delta t=50^{\circ}\text{C}$ consigliato per caldaie tradizionali

$\Delta t=40^{\circ}\text{C}$ consigliato per caldaie a condensazione e pompe di calore

$\Delta t=30^{\circ}\text{C}$ consigliato per pompe di calore

(*) Grazie alle elevate prestazioni dei radiatori SAX Verticale, il Δt ideale per la progettazione a bassa temperatura è il Δt a 30°C .

Per Δt diversi da 50°C utilizzare la formula:

$$Q=Q_n (\Delta t / 50)^n$$

Colori disponibili: vedere tabella a pag. 272.

- Pressione di esercizio massima ammessa 4 bar
- Temperatura di esercizio massima ammessa 95°C

LAVORAZIONI SPECIALI: predisposizione attacchi dal basso con allacciamenti idraulici da $1/2''$ saldati; diaframma interno.

SAX

Orizzontale



18 elementi, altezza 720 mm, larghezza 1800 mm. Finitura Grigio Chiaro Opaco (cod. 8N). Configurazione cod. 01. Designed by Synthesis Design

SAX Orizzontale rappresenta l'evoluzione estetica del radiatore d'arredo, grazie al suo sviluppo longitudinale ed al profilo squadrato degli elementi. Ogni esigenza calorica viene soddisfatta dalla

modularità e dall'ampiezza di gamma. SAX Orizzontale è disponibile in 13 altezze, da 4 a 40 elementi e potenze termiche da 104 a 3163 Watt.

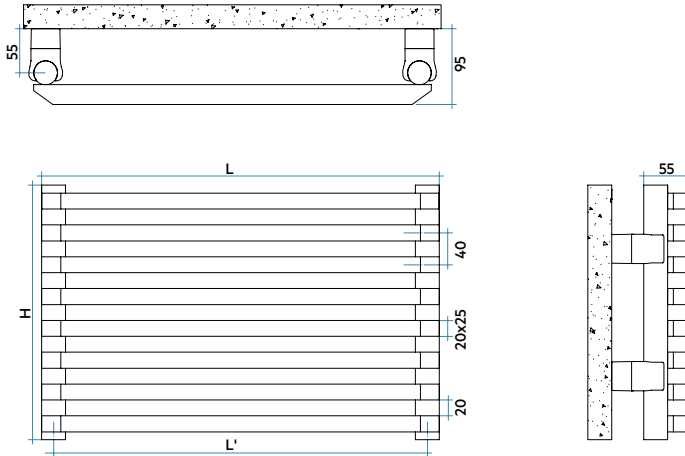

Modello	Profondità		Lunghezza		Interasse	Peso	Capacità
	P mm	L mm	L' mm	Kg			
500	55	500	470	0,47	0,24		
530	55	530	500	0,49	0,25		
630	55	630	600	0,56	0,29		
650	55	650	620	0,57	0,30		
680	55	680	650	0,59	0,32		
730	55	730	700	0,63	0,34		
830	55	830	800	0,70	0,38		
850	55	850	820	0,71	0,38		
900	55	900	870	0,75	0,40		
1200	55	1200	1170	0,96	0,53		
1500	55	1500	1470	1,17	0,65		
1800	55	1800	1770	1,38	0,77		
2000	55	2000	1970	1,52	0,85		

SAX Orizzontale: Resa termica a metro lineare

N. el.	4	6	8	10	12	14	16	18	20	22	24	26	28	30	32	34	36	38	40
Kcal/h a Δt 50°C	1791	2690	3578	4451	5310	6151	6975	7780	8569	9340	10094	10829	11548	12249	12933	13599	14249	14882	15499
Watt a Δt 50°C	208,2	312,8	416,1	517,6	617,4	715,2	811,0	904,7	996,4	1086,1	1173,7	1259,2	1342,8	1424,3	1503,8	1581,3	1656,9	1730,5	1802,2
Watt a Δt 40°C	156,9	235,8	313,9	390,7	466,4	540,8	617,0	688,2	757,7	825,6	892,0	956,8	1019,8	1081,2	1141,3	1199,6	1256,4	1311,9	1365,7
Watt a Δt 30°C	108,9	163,8	218,3	271,9	324,9	377,1	433,8	483,6	532,4	579,7	626,2	671,4	715,3	757,9	799,8	840,2	879,4	918,0	955,1
Watt a Δt 20°C	65,1	98,1	130,8	163,2	195,1	226,9	264,0	294,2	323,7	352,2	380,3	407,6	433,9	459,4	484,5	508,6	531,9	555,0	577,0
Esponente	1,269	1,266	1,263	1,260	1,257	1,253	1,225	1,226	1,227	1,229	1,230	1,231	1,233	1,235	1,236	1,238	1,240	1,241	1,243

$\Delta t=50^{\circ}\text{C}$ consigliato per caldaie tradizionali $\Delta t=40^{\circ}\text{C}$ consigliato per caldaie a condensazione e pompe di calore

$\Delta t=30^{\circ}\text{C}$ consigliato per pompe di calore

(*) Grazie alle elevate prestazioni dei radiatori SAX Orizzontale, il Δt ideale per la progettazione a bassa temperatura è il Δt a 30°C.

Per Δt diversi da 50°C utilizzare la formula:

$$Q=Q_n (\Delta t / 50)^n$$

Colori disponibili: vedere tabella a pag. 272.

- Pressione di esercizio massima ammessa 4 bar
- Temperatura di esercizio massima ammessa 95°C

LAVORAZIONI SPECIALI: predisposizione attacchi laterali con allacciamenti idraulici da 1/2" saldati; diaframma interno.

SAX 2

Verticale



20 elementi, altezza 2000 mm, larghezza 800 mm. Finitura Avorio (Cod. 00). Configurazione cod. 80. Designed by Synthesis Design

Profilo rigoroso, linee decise ed una grande modularità dimensionale sono le caratteristiche che fanno di SAX 2 Verticale un prodotto unico e contemporaneo.

SAX 2 Verticale è disponibile in 13 altezze, da 4 a 40 elementi e potenze termiche da 174 a 3262 Watt.

SAX 2

Verticale

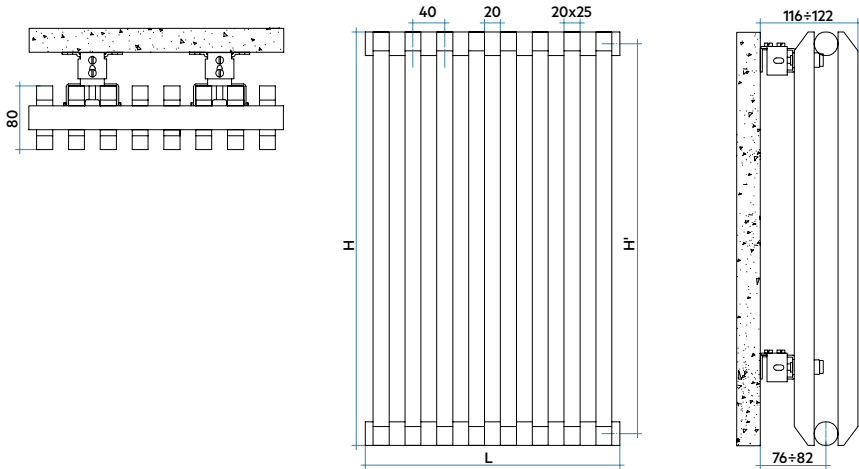

Potenza Termica

Modello	Prof. P mm	Altezza H mm	Interasse H' mm	Peso Kg	Cap. lt	$\Delta t=50^{\circ}\text{C}$			$\Delta t=20^{\circ}\text{C}$ Watt	Esp. n.	
						kcal/h	Watt	Watt (*)			
500	80	500	470	0,82	0,44	37,5	43,6	32,8	22,7	13,5	1,278
530	80	530	500	0,86	0,47	39,5	46,0	34,6	23,9	14,2	1,279
630	80	630	600	1,00	0,55	46,2	53,7	40,4	27,9	16,6	1,282
650	80	650	620	1,03	0,57	47,5	55,3	41,5	28,7	17,1	1,283
680	80	680	650	1,07	0,59	49,5	57,6	43,2	29,9	17,8	1,284
730	80	730	700	1,14	0,63	52,8	61,3	46,0	31,8	18,9	1,285
830	80	830	800	1,28	0,71	59,2	68,8	51,6	35,6	21,1	1,289
850	80	850	820	1,31	0,73	60,5	70,3	52,7	36,4	21,6	1,289
900	80	900	870	1,38	0,77	63,6	74,0	55,5	38,3	22,7	1,291
1200	80	1200	1170	1,80	1,01	82,0	95,4	71,4	49,2	29,1	1,297
1500	80	1500	1470	2,22	1,26	99,7	115,9	86,8	59,7	35,3	1,297
1800	80	1800	1770	2,64	1,50	116,6	135,6	101,5	69,8	41,3	1,299
2000	80	2000	1970	2,92	1,66	127,5	148,3	110,9	76,3	45,0	1,301

$\Delta t=50^{\circ}\text{C}$ consigliato per caldaie tradizionali

$\Delta t=40^{\circ}\text{C}$ consigliato per caldaie a condensazione e pompe di calore

$\Delta t=30^{\circ}\text{C}$ consigliato per pompe di calore

(*) Grazie alle elevate prestazioni dei radiatori SAX 2 Verticale, il Δt ideale per la progettazione a bassa temperatura è il Δt a 30°C .

Per Δt diversi da 50°C utilizzare la formula:

$$Q=Q_n (\Delta t / 50)^n$$

Colori disponibili: vedere tabella a pag. 272.

- Pressione di esercizio massima ammessa 4 bar
- Temperatura di esercizio massima ammessa 95°C

LAVORAZIONI SPECIALI: predisposizione attacchi dal basso con allacciamenti idraulici da 1/2" saldati; diaframma interno.

SAX 2

Orizzontale



20 elementi, altezza 800 mm, larghezza 1800 mm. Finitura Verde Bosco (cod. 19). Configurazione cod. 01. Designed by Synthesis Design

SAX 2 Orizzontale è ideale per gli ambienti dalle linee architettoniche ricercate ed originali, dove la forma stessa del radiatore valorizza e personalizza l'ambiente.

SAX 2 Orizzontale è disponibile in 13 altezze, da 4 a 40 elementi e potenze termiche da 205 a 3160 Watt.

SAX 2

Orizzontale

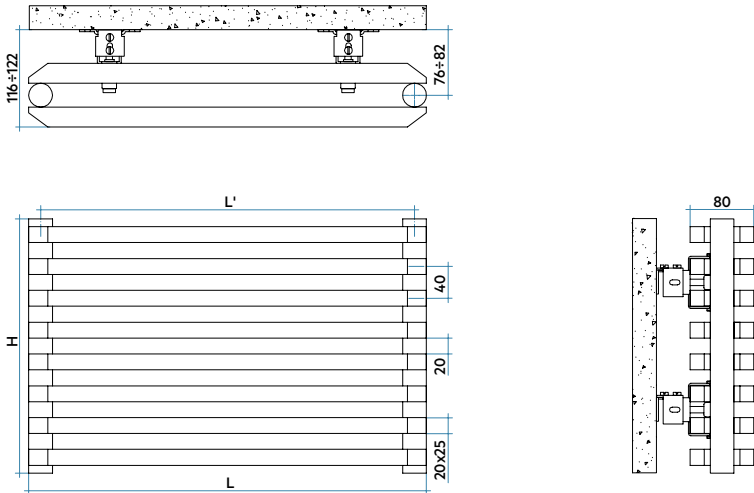

Modello	Profondità	Lunghezza	Interasse	Peso	Capacità
	P mm	L mm	L' mm	Kg	lt
500	80	500	470	0,82	0,44
530	80	530	500	0,86	0,47
630	80	630	600	1,00	0,55
650	80	650	620	1,03	0,57
680	80	680	650	1,07	0,59
730	80	730	700	1,14	0,63
830	80	830	800	1,28	0,71
850	80	850	820	1,31	0,73
900	80	900	870	1,38	0,77
1200	80	1200	1170	1,80	1,01
1500	80	1500	1470	2,22	1,26
1800	80	1800	1770	2,64	1,50
2000	80	2000	1970	2,92	1,66

SAX 2 Orizzontale: Resa termica a metro lineare

N. el.	4	6	8	10	12	14	16	18	20	22	24	26	28	30	32	34	36	38	40
Kcal/h a Δt 50°C	352,3	491,7	621,1	742,5	857,5	966,9	1071,3	1171,2	1267,0	1359,0	1447,4	1532,4	1614,3	1693,3	1769,3	1842,6	1913,4	1981,6	2047,5
Watt a Δt 50°C	409,7	571,8	722,2	863,4	997,1	1124,3	1245,7	1361,9	1473,2	1580,2	1683,0	1781,9	1877,1	1968,9	2057,3	2142,6	2224,9	2304,2	2380,8
Watt a Δt 40°C	307,3	429,2	542,4	648,9	749,7	845,9	938,5	1028,1	1114,1	1195,0	1272,5	1347,0	1418,9	1488,0	1554,5	1618,9	1680,7	1740,2	1797,7
Watt a Δt 30°C*	212,1	296,4	375,0	449,0	519,1	586,2	651,5	715,5	777,2	833,6	887,4	939,0	989,2	1037,1	1083,1	1128,0	1170,7	1211,8	1251,5
Watt a Δt 20°C	125,8	176,0	222,9	267,2	309,2	349,5	389,4	429,3	467,8	501,8	533,9	564,8	594,9	623,5	650,9	677,8	703,2	727,6	751,1
Esponente	1,289	1,286	1,283	1,280	1,278	1,275	1,269	1,260	1,252	1,252	1,253	1,254	1,254	1,255	1,256	1,256	1,257	1,258	1,259

$\Delta t=50^{\circ}\text{C}$ consigliato per caldaie tradizionali

$\Delta t=40^{\circ}\text{C}$ consigliato per caldaie a condensazione e pompe di calore

$\Delta t=30^{\circ}\text{C}$ consigliato per pompe di calore

(*) Grazie alle elevate prestazioni dei radiatori SAX 2 Orizzontale, il Δt ideale per la progettazione a bassa temperatura è il Δt a 30°C.

Per Δt diversi da 50°C utilizzare la formula:

$$Q = Q_n (\Delta t / 50)^n$$

Colori disponibili: vedere tabella a pag. 272.

- Pressione di esercizio massima ammessa 4 bar
- Temperatura di esercizio massima ammessa 95°C

LAVORAZIONI SPECIALI: predisposizione attacchi laterali con allacciamenti idraulici da 1/2" saldati; diaframma interno.



altezza 1800 mm, larghezza 415 mm. Finitura Nero Salmato (cod. 30). Designed by Synthesis Design

SAX ELETTRICO rappresenta l'evoluzione estetica del radiatore d'arredo, grazie al profilo squadrato dei suoi elementi. L'elettronica di controllo, perfettamente integrata e non visibile, garantisce elevate potenze termiche (fino a 1800 Watt) per soddisfare ogni esigenza.

SAX Elettrico è disponibile anche con luci a led che lo trasformano in un vero oggetto di design. La nuova ed esclusiva resistenza elettrica WiFi viene fornita in tinta con il radiatore.

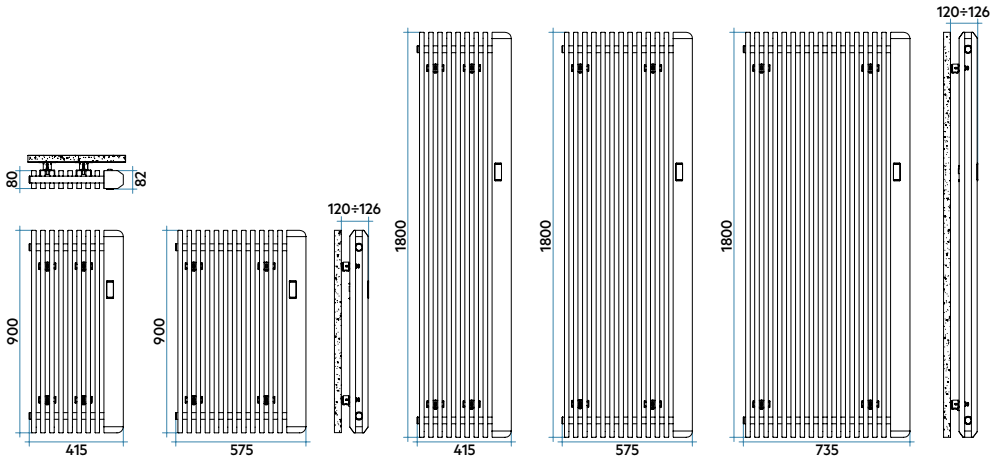

Modello	Profondità	Altezza	Larghezza	Peso	Potenza elettrica
	P mm	H mm	L mm		Watt
SAX Elettrico 500 Watt	82	900	415	21,7	500
SAX Elettrico 750 Watt	82	900	575	30,6	750
SAX Elettrico 1000 Watt	82	1800	415	42,1	1000
SAX Elettrico 1500 Watt	82	1800	575	58,1	1500
SAX Elettrico 1800 Watt	82	1800	735	74,2	1800
SAX Elettrico con led 500 Watt	82	900	415	21,7	500
SAX Elettrico con led 750 Watt	82	900	575	30,6	750
SAX Elettrico con led 1000 Watt	82	1800	415	42,1	1000
SAX Elettrico con led 1500 Watt	82	1800	575	58,1	1500
SAX Elettrico con led 1800 Watt	82	1800	735	74,2	1800

Unità di controllo WiFi

Controlla il tuo radiatore da remoto utilizzando l'app **Irsap.now** disponibile sullo store (Android e iOS).

Compatibile con i sistemi:



Il controllo WiFi, a bordo radiatore, si connette agli smartphone, così da rendere la gestione del prodotto semplice ed immediata, configurabile attraverso il download dell'APP IRSAP NOW disponibile su tutti gli store Android e iOS. Questa APP, consente la gestione di più abitazioni, permettendo di configurare le singole stanze o zone, in modo indipendente.

Il controllo WiFi è compatibile con Google Home e Amazon Alexa.

Il controllo WiFi, oltre a monitorare e impostare la temperatura desiderata, può avere le seguenti funzioni: funzione stand-by, funzione blocco tasti, funzione antigelo, funzione HOME/AWAY (geolocalizzazione), funzione vacanze, funzione rilevamento finestra aperta, funzione ITCS (Intelligence Temperature Control System), cioè controllo intelligente della temperatura che consente di avere l'esatta temperatura all'ora impostata, funzione VOC cioè il controllo qualitativo dell'aria.

Colori disponibili: vedere tabella a pag. 272.



ELLIPSIS

Radiatori

I radiatori ELLIPSIS si integrano in modo discreto ed elegante con lo spazio che li circonda offrendo sempre il massimo comfort ambientale.

L'estrema modularità di questi prodotti ne consente l'utilizzo in qualsiasi tipologia di ambiente.

ELLIPSIS_V

Verticale



8 elementi, altezza 2020 mm, larghezza 480 mm. Finitura Quartz 1 (cod. 1C). Configurazione cod. 01.

I radiatori ELLIPSIS si integrano in modo discreto ed elegante con lo spazio che li circonda offrendo sempre il massimo comfort ambientale.

ELLIPSIS_V Verticale è disponibile in 9 altezze, da 4 a 30 elementi e potenze termiche da 149 a 3158 Watt.

ELLIPSIS_V

Verticale

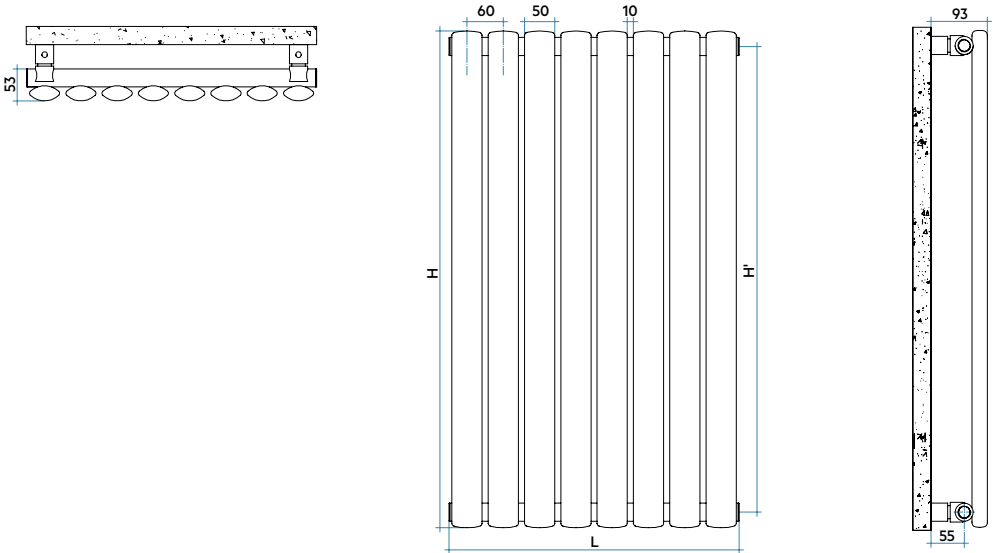

Modello	Prof. P mm	Altezza H mm	Interasse H' mm	Peso Kg	Cap. lt	Potenza Termica				Esp. n.	
						$\Delta t=50^{\circ}\text{C}$ kcal/h Watt	$\Delta t=40^{\circ}\text{C}$ Watt	$\Delta t=30^{\circ}\text{C}$ Watt (*)	$\Delta t=20^{\circ}\text{C}$ Watt		
520	53	520	470	0,75	0,50	32,0	37,3	28,0	19,4	11,5	1,280
650	53	650	600	0,88	0,61	40,0	46,5	34,8	24,0	14,2	1,295
700	53	700	650	0,93	0,65	43,2	50,3	37,6	25,9	15,3	1,295
920	53	920	870	1,15	0,84	56,1	65,3	48,7	33,3	19,6	1,314
1020	53	1020	970	1,25	0,93	61,9	72,0	53,7	36,8	21,6	1,314
1220	53	1220	1170	1,45	1,09	73,3	85,3	63,6	43,7	25,7	1,310
1520	53	1520	1470	1,75	1,35	90,5	105,3	78,6	54,0	31,8	1,306
1820	53	1820	1770	2,05	1,60	107,9	125,5	93,9	64,5	38,1	1,302
2020	53	2020	1970	2,25	1,77	119,5	139,0	104,0	71,6	42,3	1,300

$\Delta t=50^{\circ}\text{C}$ consigliato per caldaie tradizionali

$\Delta t=40^{\circ}\text{C}$ consigliato per caldaie a condensazione e pompe di calore

$\Delta t=30^{\circ}\text{C}$ consigliato per pompe di calore

(*) Grazie alle elevate prestazioni dei radiatori ELLIPSIS_V Verticale, il Δt ideale per la progettazione a bassa temperatura è il Δt a 30°C .

Per Δt diversi da 50°C utilizzare la formula:

$$Q=Q_n (\Delta t / 50)^n$$

Colori disponibili: vedere tabella a pag. 272.

- Pressione di esercizio massima ammessa 4 bar
- Temperatura di esercizio massima ammessa 95°C

LAVORAZIONI SPECIALI: predisposizione attacchi dal basso con allacciamenti idraulici da 1/2" saldati; diaframma interno.

ELLIPSIS_H

Orizzontale



8 elementi, altezza 480 mm, larghezza 1520 mm. Finitura Amaranto (cod. 06). Configurazione cod. 01.

Un classico che non passa mai di moda, lo scaldasalviette ELLIPSIS è particolarmente adatto ad ambienti raffinati.

ELLIPSIS_H Orizzontale è disponibile in 9 altezze, da 4 a 30 elementi e potenze termiche da 140 a 3073 Watt.

ELLIPSIS_H

Orizzontale

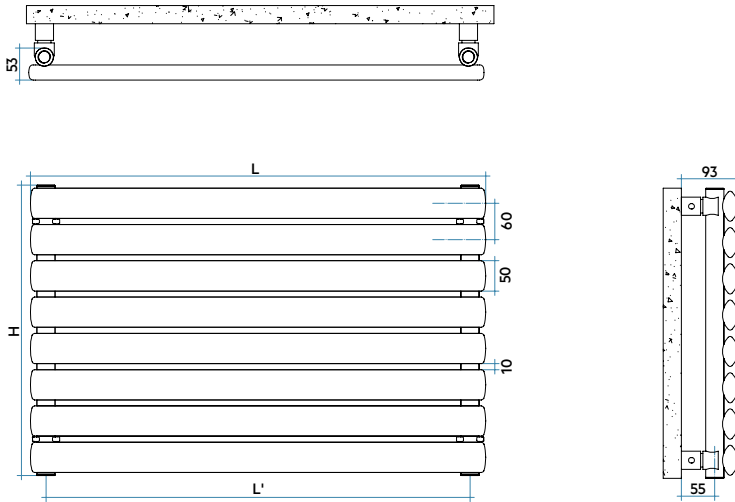

Modello	Profondità	Lunghezza	Interasse	Peso	Capacità
	P mm	L mm	L' mm	Kg	lt
520	53	520	470	0,75	0,50
650	53	650	600	0,88	0,61
700	53	700	650	0,93	0,65
920	53	920	870	1,15	0,84
1020	53	1020	970	1,25	0,93
1220	53	1220	1170	1,45	1,09
1520	53	1520	1470	1,75	1,35
1820	53	1820	1770	2,05	1,60
2020	53	2020	1970	2,25	1,77

ELLIPSIS_H Orizzontale: Resa termica a metro lineare

N. el.	4	6	8	10	12	14	16	18	20	22	24	26	28	30
Kcal/h a $\Delta t=50^{\circ}\text{C}$	231,9	347,8	462,9	578,4	695,6	811,5	927,4	1043,4	1159,3	1275,2	1391,1	1507,1	1623,0	1738,9
Watt a $\Delta t=50^{\circ}\text{C}$	269,6	404,4	538,2	672,5	808,8	943,6	1078,4	1213,2	1348,0	1482,8	1617,6	1752,4	1887,2	2022,0
Watt a $\Delta t=40^{\circ}\text{C}$	202,1	304,1	403,1	506,6	611,8	716,5	821,9	927,9	1034,7	1142,2	1250,4	1359,2	1468,8	1578,9
Watt a $\Delta t=30^{\circ}\text{C}$ *	139,4	210,5	277,7	351,5	426,9	502,4	579,0	656,8	735,8	815,9	897,2	979,6	1063,1	1147,8
Watt a $\Delta t=20^{\circ}\text{C}$	82,5	125,4	164,2	210,1	257,0	304,6	353,4	403,6	455,0	507,8	561,9	617,4	674,2	732,3
Esponente	1,292	1,278	1,295	1,270	1,251	1,234	1,217	1,201	1,185	1,169	1,154	1,139	1,123	1,108

$\Delta t=50^{\circ}\text{C}$ consigliato per caldaie tradizionali

$\Delta t=40^{\circ}\text{C}$ consigliato per caldaie a condensazione e pompe di calore

$\Delta t=30^{\circ}\text{C}$ consigliato per pompe di calore

(*) Grazie alle elevate prestazioni dei radiatori ELLIPSIS_H Orizzontale, il Δt ideale per la progettazione a bassa temperatura è il Δt a 30°C .

Per Δt diversi da 50°C utilizzare la formula:

$$Q = Q_n (\Delta t / 50)^n$$

Colori disponibili: vedere tabella a pag. 272.

- Pressione di esercizio massima ammessa 4 bar
- Temperatura di esercizio massima ammessa 95°C

LAVORAZIONI SPECIALI: predisposizione attacchi laterali con allacciamenti idraulici da 1/2" saldati; diaframma interno.

ELLIPSIS_V 2

Verticale



10 elementi, altezza 1820 mm, larghezza 600 mm. Finitura Bianco Opaco (cod. J8). Configurazione cod. 80.

Con la sua versatilità, ELLIPSIS_V 2 Verticale, trasforma lo spazio diventando il protagonista assoluto di ogni stile di arredamento.

ELLIPSIS_V 2 Verticale è disponibile in 9 altezze, da 4 a 30 elementi e potenze termiche da 230 a 3205 Watt.

ELLIPSIS_V 2

Verticale

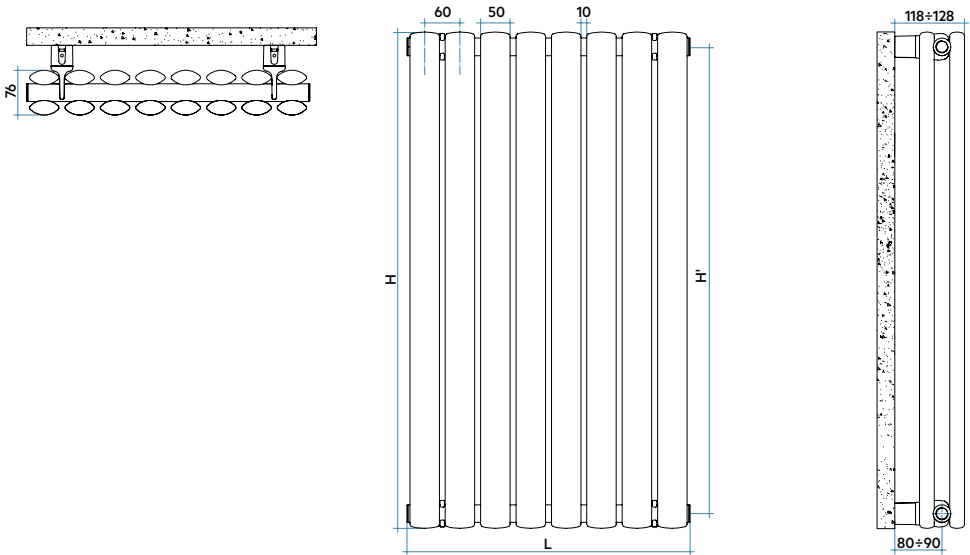

Modello	Prof. P mm	Altezza H mm	Interasse H' mm	Peso Kg	Cap. lt	Potenza Termica				Esp. n.
						$\Delta t=50^{\circ}\text{C}$ kcal/h Watt	$\Delta t=40^{\circ}\text{C}$ Watt	$\Delta t=30^{\circ}\text{C}$ Watt (*)	$\Delta t=20^{\circ}\text{C}$ Watt	
520	76	520	470	1,34	0,94	49,4	43,2	29,9	17,8	1,280
650	76	650	600	1,60	1,16	61,8	53,8	37,1	21,9	1,295
700	76	700	650	1,70	1,25	66,5	58,0	39,9	23,6	1,295
920	76	920	870	2,15	1,62	86,3	74,9	51,3	30,1	1,314
1020	76	1020	970	2,35	1,79	94,8	82,2	56,3	33,1	1,314
1220	76	1220	1170	2,75	2,12	111,9	97,1	66,6	39,2	1,310
1520	76	1520	1470	3,35	2,63	137,8	119,7	82,2	48,4	1,306
1820	76	1820	1770	3,95	3,14	163,5	142,2	97,7	57,6	1,302
2020	76	2020	1970	4,35	3,48	180,1	156,7	107,8	63,7	1,300

$\Delta t=50^{\circ}\text{C}$ consigliato per caldaie tradizionali

$\Delta t=40^{\circ}\text{C}$ consigliato per caldaie a condensazione e pompe di calore

$\Delta t=30^{\circ}\text{C}$ consigliato per pompe di calore

(*) Grazie alle elevate prestazioni dei radiatori ELLIPSIS_V 2 Verticale, il Δt ideale per la progettazione a bassa temperatura è il Δt a 30°C .

Per Δt diversi da 50°C utilizzare la formula:

$$Q = Q_n (\Delta t / 50)^n$$

Colori disponibili: vedere tabella a pag. 272.

- Pressione di esercizio massima ammessa 4 bar
- Temperatura di esercizio massima ammessa 95°C

LAVORAZIONI SPECIALI: predisposizione attacchi dal basso con allacciamenti idraulici da 1/2" saldati; diaframma interno.

ELLIPSIS_H 2

Orizzontale



10 elementi, altezza 600 mm, larghezza 1520 mm. Finitura Agave (Cod. 9N). Configurazione cod. 01.

Lo scaldasalviette ELLIPSIS_H 2 Orizzontale è una rivisitazione moderna dei radiatori d'arredo. Funzionale ed esteticamente accattivante è caratterizzato da elementi a tubi ellittici.

ELLIPSIS_H 2 Orizzontale è disponibile in 9 altezze, da 4 a 30 elementi e potenze termiche da 218 a 3189 Watt.

ELLIPSIS_H 2

Orizzontale

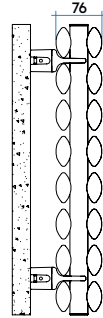
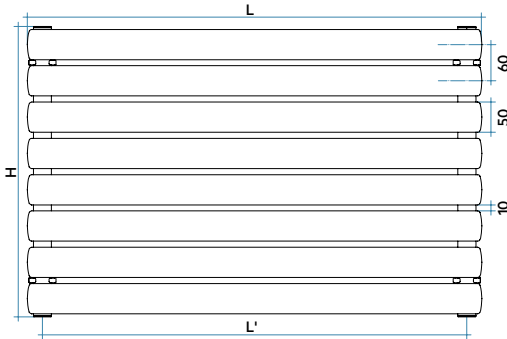
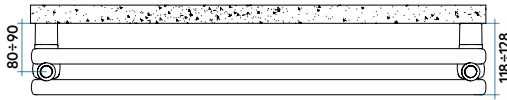

Modello	Profondità	Lunghezza	Interasse	Peso	Capacità
	P mm	L mm	L' mm	Kg	lt
520	76	520	470	1,34	0,94
650	76	650	600	1,60	1,16
700	76	700	650	1,70	1,25
920	76	920	870	2,15	1,62
1020	76	1020	970	2,35	1,79
1220	76	1220	1170	2,75	2,12
1520	76	1520	1470	3,35	2,63
1820	76	1820	1770	3,95	3,14
2020	76	2020	1970	4,35	3,48

ELLIPSIS_H 2 Orizzontale: Resa termica a metro lineare

N. el.	4	6	8	10	12	14	16	18	20	22	24	26	28	30
Kcal/h a Δt 50°C	3609	541,3	720,9	901,3	1082,6	1263,0	1443,5	1623,9	1804,3	1984,7	2165,2	2345,6	2526,0	2706,5
Watt a Δt 50°C	419,6	629,4	838,2	1048,0	1258,8	1468,6	1678,4	1888,2	2098,0	2307,8	2517,6	2727,5	2937,3	3147,1
Watt a Δt 40°C	314,5	473,2	632,5	793,8	957,0	1120,5	1285,2	1451,0	1617,9	1785,9	1954,9	2124,9	2296,0	2468,0
Watt a Δt 30°C*	216,9	327,7	440,0	554,8	672,0	790,6	911,0	1033,3	1157,3	1283,2	1410,8	1540,2	1671,3	1804,2
Watt a Δt 20°C	128,5	195,2	263,8	334,9	408,3	483,6	560,9	640,3	721,7	805,2	890,8	978,5	1068,3	1160,1
Esponente	1,292	1,278	1,262	1,245	1,229	1,212	1,196	1,180	1,165	1,149	1,134	1,119	1,104	1,089

$\Delta t=50^{\circ}\text{C}$ consigliato per caldaie tradizionali

$\Delta t=40^{\circ}\text{C}$ consigliato per caldaie a condensazione e pompe di calore

$\Delta t=30^{\circ}\text{C}$ consigliato per pompe di calore

(*) Grazie alle elevate prestazioni dei radiatori ELLIPSIS_H 2 Orizzontale, il Δt ideale per la progettazione a bassa temperatura è il Δt a 30°C.

Per Δt diversi da 50°C utilizzare la formula:

$$Q=Q_n (\Delta t / 50)^n$$

Colori disponibili: vedere tabella a pag. 272.

- Pressione di esercizio massima ammessa 4 bar
- Temperatura di esercizio massima ammessa 95°C

LAVORAZIONI SPECIALI: predisposizione attacchi laterali con allacciamenti idraulici da 1/2" saldati; diaframma interno.



RELAX

Radiatori

Linee essenziali e rigore geometrico.
Giusta proporzione di forme e di finiture.
Rese elevate anche a basse temperature.
RELAX coniuga perfettamente la funzionalità,
l'innovazione e l'estetica mettendo in primo
piano il benessere delle persone,
la perfezione tecnologica e il rispetto
per gli ambienti in cui viene installato.
RELAX, il vero radiatore di Design.

RELAX HYBRID

Orizzontale



altezza 650 mm, larghezza 1320 mm. Finitura Bianco Opaco (cod. J8). Designed Dario Tanfoglio Beta Engineering

La ricerca tecnologica basata sulle ultime innovazioni sviluppate nel campo del riscaldamento e del raffreddamento, lo studio delle tendenze dell'arredamento per ricercare un design esclusivo e contemporaneo, sono state le linee progettuali di questo prodotto rivoluzionario.

RELAX HYBRID, inserito in un impianto alimentato da pompa di calore e predisposto anche per il condizionamento, dà il meglio di sé integrando la funzione di raffrescamento a quella di riscaldamento.

RELAX HYBRID

Orizzontale

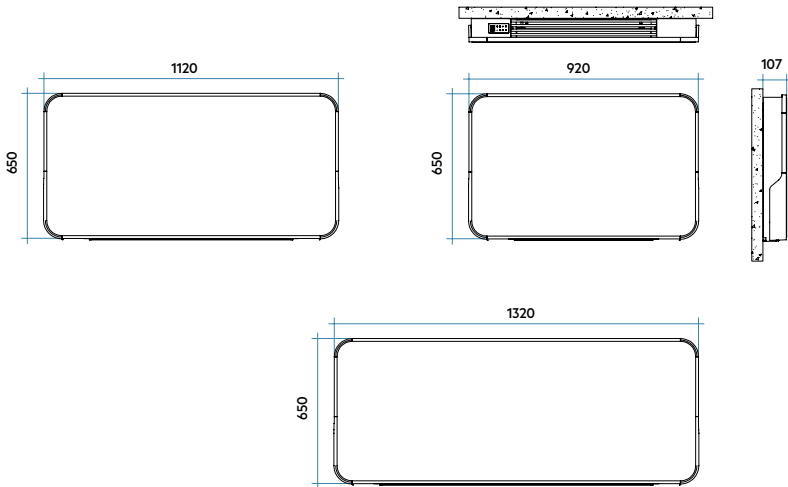

CE²²
EN442-1

EN^{***}442
EURO NORM

UNI EN ISO 3744:2010

Prestazioni in riscaldamento * (75°/65°C a 20°C)		650 x 920			650 x 1120			650 x 1320		
	U.M.	NOTTE	AUTO	BOOST	NOTTE	AUTO	BOOST	NOTTE	AUTO	BOOST
Potenza in riscaldamento	W	1403	2394	2675	1547	2701	3154	2028	3529	3946
Portata d'acqua	l/h	121	206	230	133	232	271	174	303	339
Perdite di carico (55°/45°C a 20°C)	kPa	5,9	13,0	15,3	4,8	11,5	14,7	6,2	15,9	19,2
Prestazioni in riscaldamento * (75°/65°C a 20°C)		NOTTE	AUTO	BOOST	NOTTE	AUTO	BOOST	NOTTE	AUTO	BOOST
Potenza in riscaldamento	W	824	1405	1570	898	1568	1831	1165	2027	2267
Portata d'acqua	l/h	71	121	135	77	135	157	100	174	195
Perdite di carico	kPa	2,7	5,9	7,0	2,0	4,9	6,3	2,4	6,2	7,5
Prestazioni in raffreddamento * (7°/12°C a 27°C)		NOTTE	AUTO	BOOST	NOTTE	AUTO	BOOST	NOTTE	AUTO	BOOST
Pot. totale in raffreddamento	W	321	687	797	423	806	928	473	877	1004
Pot. sensibile in raffreddamento	W	247	529	614	326	621	715	364	675	773
Portata d'acqua	l/h	51	109	129	72	138	159	81	150	172
Perdite di carico	kPa	1,4	4,8	6,4	1,8	5,1	6,4	1,6	4,6	5,8

• Pressione di esercizio massima ammessa 4 bar

• Temperatura di esercizio massima ammessa 90°C

FINITURE RELAX HYBRID



AGAVE
Cod. 9N



**GRIGIO CHIARO
OPACO** Cod. 8N



GRIGIO MEDIO
Cod. 4D



BIANCO OPACO
Cod. J8



SABLÉ
Cod. Y4



NERO SATINATO
Cod. 30

RELAX HYBRID

Verticale



altezza 1800 mm, larghezza 630 mm. Finitura Agave (cod. 9N). Versione con LED. Designer: Dario Tanfoglio Bera Engineering

RELAX HYBRID è disponibile in versione verticale e orizzontale in quattro modelli con differenti potenze in caldo e in freddo. Viene proposto in sei tinte alle quali è abbinata una cornice di colore Grigio Medio perfetta per creare tono su tono ma anche armonia o contrasto

con la tinta della piastra radiante. Può essere dotato di un sistema di illuminazione led che ne valorizza il profilo elegante e crea un mood suggestivo nell'ambiente.

RELAX HYBRID

Verticale

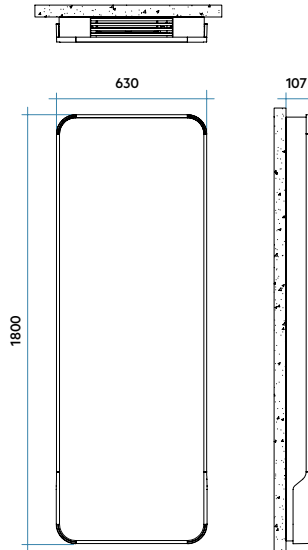

CE²²
EN442-1

EN^{***}442

UNI EN ISO 3744:2010

Prestazioni in riscaldamento *		1800 x 630		
(75°/65°C a 20°C)		NOTTE	AUTO	BOOST
Potenza in riscaldamento	W	1636	2758	3093
Portata d'acqua	l/h	141	237	266
Perdite di carico	kPa	5,9	13,0	15,4
(55°/45°C a 20°C)		NOTTE	AUTO	BOOST
Potenza in riscaldamento	W	963	1623	1820
Portata d'acqua	l/h	83	140	156
Perdite di carico	kPa	2,7	5,9	7,0
Prestazioni in raffreddamento *		NOTTE	AUTO	BOOST
(7°/12°C a 27°C)				
Pot. totale in raffreddamento	W	367	686	820
Pot. sensibile in raffreddamento	W	283	528	631
Portata d'acqua	l/h	63	118	141
Perdite di carico	kPa	1,5	4,2	5,6

• Pressione di esercizio massima ammessa 4 bar

• Temperatura di esercizio massima ammessa 90°C

FINITURE RELAX HYBRID



AGAVE
Cod. 9N



**GRIGIO CHIARO
OPACO** Cod. 8N



GRIGIO MEDIO
Cod. 4D



BIANCO OPACO
Cod. J8



SABLÉ
Cod. Y4



NERO SATINATO
Cod. 30

RELAX POWER



altezza 1963 mm. larghezza 653 mm. Finitura Agave (Cod. 9N).

RELAX POWER è la rappresentazione di un design raffinato ed essenziale.

Le sue linee squadrate e l'ampia gamma di colori ne fanno un oggetto che diventa un forte elemento di arredo, inserendosi con discrezione in qualsiasi tipologia di ambiente.

Il portasalviette (opzionale) rende RELAX adatto anche all'ambiente bagno. È fornito con l'innovativo sistema di collegamento idraulico a scomparsa installato direttamente in azienda.

RELAX POWER

Allacciamento idraulico a scomparsa
COMPRESO NELLA DOTAZIONE DI SERIE

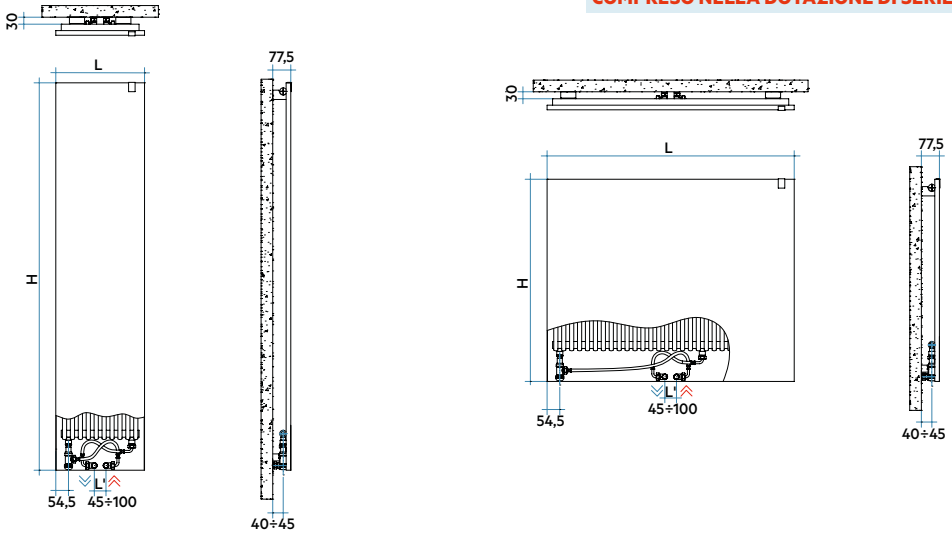

CE 15-C-s2, d0
EN442-1

EURO Norm
EN 442

Potenza Termica

Modello	Prof. P mm	Altezza H mm	Largh. L mm	Interasse L' mm	Peso Kg	Cap. lt	Potenza Termica				Esp. n.	
							$\Delta t=50^{\circ}\text{C}$ kcal/h Watt	$\Delta t=40^{\circ}\text{C}$ Watt	$\Delta t=30^{\circ}\text{C}$ Watt (*)	$\Delta t=20^{\circ}\text{C}$ Watt		
Relax P. 688 x 653	47,5	688	653	45 / 100	12,1	2,6	373	434	331	234	14,3	1,212
Relax P. 688 x 857	47,5	688	857	45 / 100	15,7	3,4	490	570	435	307	18,8	1,212
Relax P. 688 x 1061	47,5	688	1061	45 / 100	19,3	4,3	606	705	538	380	23,2	1,212
Relax P. 688 x 1197	47,5	688	1197	45 / 100	21,7	4,8	685	796	607	429	26,2	1,212
Relax P. 688 x 1401	47,5	688	1401	45 / 100	25,3	5,7	801	931	710	501	30,7	1,212
Relax P. 868 x 653	47,5	868	653	45 / 100	15,2	3,2	470	546	414	290	17,5	1,239
Relax P. 868 x 857	47,5	868	857	45 / 100	19,7	4,3	617	717	544	381	23,0	1,239
Relax P. 868 x 1061	47,5	868	1061	45 / 100	24,3	5,3	763	887	673	471	28,5	1,239
Relax P. 868 x 1197	47,5	868	1197	45 / 100	27,3	6,0	861	1001	759	532	32,2	1,239
Relax P. 868 x 1401	47,5	868	1401	45 / 100	31,9	7,1	1007	1171	888	622	37,6	1,239
Relax P. 1663 x 381	47,5	1663	381	45 / 100	17,0	3,4	523	608	458	318	19,0	1,270
Relax P. 1663 x 517	47,5	1663	517	45 / 100	22,9	4,7	710	825	621	431	25,8	1,270
Relax P. 1663 x 653	47,5	1663	653	45 / 100	28,8	6,1	896	1042	785	545	32,5	1,270
Relax P. 1963 x 381	47,5	1963	381	45 / 100	20,0	4,0	598	695	522	361	21,5	1,282
Relax P. 1963 x 517	47,5	1963	517	45 / 100	26,9	5,5	811	943	708	490	29,1	1,282
Relax P. 1963 x 653	47,5	1963	653	45 / 100	33,9	7,1	1024	1191	895	619	36,8	1,282
Relax P. 2163 x 381	47,5	2163	381	45 / 100	21,9	4,4	634	737	555	385	23,0	1,273
Relax P. 2163 x 517	47,5	2163	517	45 / 100	29,6	6,1	861	1001	753	522	31,2	1,273
Relax P. 2163 x 653	47,5	2163	653	45 / 100	37,3	7,8	1087	1264	951	660	39,4	1,273

$\Delta t=50^{\circ}\text{C}$ consigliato per caldaie tradizionali $\Delta t=40^{\circ}\text{C}$ consigliato per caldaie a condensazione e pompe di calore
 $\Delta t=30^{\circ}\text{C}$ consigliato per pompe di calore

(*) Grazie alle elevate prestazioni dei radiatori RELAX POWER, il Δt ideale per la progettazione a bassa temperatura è il Δt a 30°C .

Per Δt diversi da 50°C utilizzare la formula:

$$Q = Q_n (\Delta t / 50)^n$$

Colori disponibili: vedere tabella a pag. 272.

- Pressione di esercizio massima ammessa 10 bar
- Temperatura di esercizio massima ammessa 95°C

Le rese termiche nei modelli con finitura Specchio (cod. IS) e Acciaio Inox Satinato (cod. AS) si riduce circa del 30%.

RELAX OVER POWER



altezza 7663 mm; larghezza 517 mm; Finitura Bianco Standard (cod. 01).

RELAX OVER POWER è la versione di RELAX per chi necessita di alte potenze termiche. Il porta salviette è un accessorio di design che può essere posizionato, a radiatore già installato, all'altezza desiderata.

Tutta la gamma RELAX è fornita con l'innovativo sistema di collegamento idraulico a scomparsa installato direttamente in azienda.

RELAX OVER POWER

Allacciamento idraulico a scomparsa
COMPRESO NELLA DOTAZIONE DI SERIE

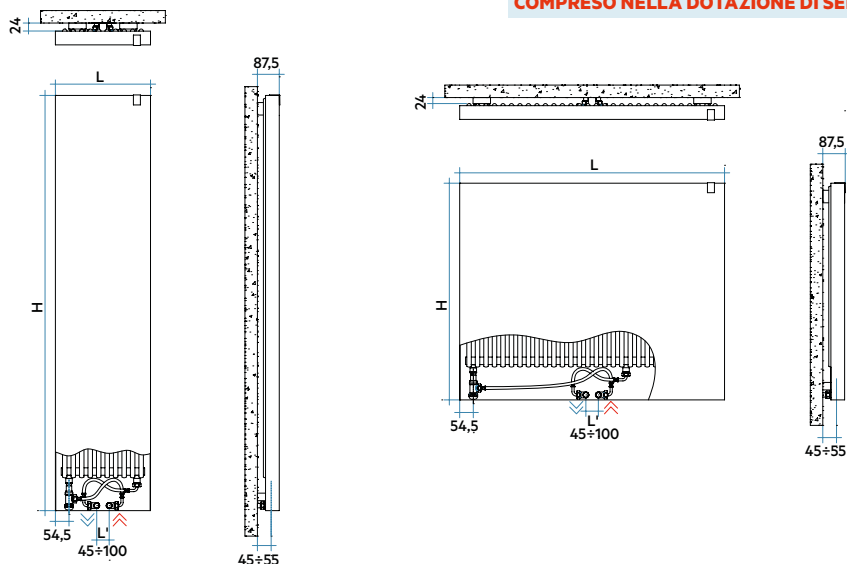

CE 15-C-s2, d0
EN 442-1

Potenza Termica

Modello	Prof. Altezza		Largh. Interasse		Peso	Cap.	Potenza Termica				Esp.	
	P mm	H mm	L mm	L' mm			Δt=50°C	Δt=40°C	Δt=30°C	Δt=20°C		
Relax Over P. 688 x 653	63,5	688	653	45 / 100	17,3	4,4	587	682	515	359	216	1.255
Relax Over P. 688 x 857	63,5	688	857	45 / 100	22,4	5,9	770	895	676	471	283	1.255
Relax Over P. 688 x 1061	63,5	688	1061	45 / 100	27,5	7,3	953	1108	837	584	351	1.255
Relax Over P. 688 x 1197	63,5	688	1197	45 / 100	31,0	8,3	1075	1250	945	658	396	1.255
Relax Over P. 688 x 1401	63,5	688	1401	45 / 100	36,1	9,8	1258	1463	1106	770	463	1.255
Relax Over P. 868 x 653	63,5	868	653	45 / 100	22,0	5,7	731	850	641	445	266	1.266
Relax Over P. 868 x 857	63,5	868	857	45 / 100	28,6	7,5	960	1116	841	584	350	1.266
Relax Over P. 868 x 1061	63,5	868	1061	45 / 100	35,1	9,4	1188	1381	1041	723	433	1.266
Relax Over P. 868 x 1197	63,5	868	1197	45 / 100	39,5	10,7	1340	1558	1175	816	488	1.266
Relax Over P. 868 x 1401	63,5	868	1401	45 / 100	46,0	12,6	1569	1824	1375	955	572	1.266
Relax Over P. 1663 x 381	63,5	1663	381	45 / 100	25,6	6,4	798	928	696	480	284	1.291
Relax Over P. 1663 x 517	63,5	1663	517	45 / 100	34,3	8,9	1084	1260	945	651	386	1.291
Relax Over P. 1663 x 653	63,5	1663	653	45 / 100	43,1	11,4	1368	1591	1193	823	487	1.291
Relax Over P. 1963 x 381	63,5	1963	381	45 / 100	30,1	7,5	912	1060	796	551	328	1.281
Relax Over P. 1963 x 517	63,5	1963	517	45 / 100	40,5	10,5	1238	1439	1081	748	445	1.281
Relax Over P. 1963 x 653	63,5	1963	653	45 / 100	50,8	13,6	1563	1817	1365	944	562	1.281
Relax Over P. 2163 x 381	63,5	2163	381	45 / 100	33,2	8,3	1001	1164	875	606	361	1.279
Relax Over P. 2163 x 517	63,5	2163	517	45 / 100	44,6	11,6	1359	1580	1188	822	490	1.279
Relax Over P. 2163 x 653	63,5	2163	653	45 / 100	56,0	15,0	1716	1995	1500	1038	618	1.279

Δt=50°C consigliato per caldaie tradizionali

Δt=40°C consigliato per caldaie a condensazione e pompe di calore

Δt=30°C consigliato per pompe di calore

(*) Grazie alle elevate prestazioni dei radiatori RELAX OVER POWER, il Δt ideale per la progettazione a bassa temperatura è il Δt a 30°C.

Per Δt diversi da 50°C utilizzare la formula:

$$Q = Q_n (\Delta t / 50)^\alpha$$

Colori disponibili: vedere tabella a pag. 272.

- Pressione di esercizio massima ammessa 10 bar
- Temperatura di esercizio massima ammessa 95°C

Le rese termiche nei modelli con finitura Specchio (cod. IS) e Acciaio Inox Satinato (cod. AS) si riduce circa del 30%.

RELAX RENOVA



altezza 2163 mm. larghezza 728 mm. Finitura Azurite 3 (Cod. 6C).

RELAX RENOVA è il prodotto ideale per la sostituzione di qualunque radiatore già installato, grazie ad una serie di possibili connessioni, sulla parte inferiore o laterale, che lo rendono ideale per la ristrutturazione. Il radiatore viene fornito con il kit di allacciamento idraulico nascondito non in vista, sulla parte posteriore del radiatore.

Un sistema di valvola e detentore collegati a dei tubi flessibili permettono una elevata flessibilità di installazione, variando a piacere l'interasse idraulico da un minimo di 45 mm ad un massimo di 100 mm.

Ristrutturazione NO PROBLEM

Il punto di forza di RELAX RENOVA è l'estrema facilità installativa: **un sistema di valvola e detentore, nascosti e collegati a tubi flessibili, permette infatti di variare a piacere l'interesse idraulico** sia per allacciamenti laterali sia su allacciamenti dal basso.

Questa soluzione consente, quindi, di sostituire, senza opere murarie, i vecchi radiatori di ghisa e alluminio ed i fan-coil, scegliendo un corpo scaldante contemporaneo e dall'alto contenuto estetico.

Allacciamenti e interessi

Interessi laterali da 500 a 2000 mm
Interessi dal basso da 50 a 700 mm

Allacciamenti completamente nascosti.
Ideale per il funzionamento a bassa temperatura.

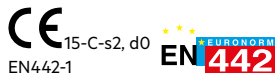
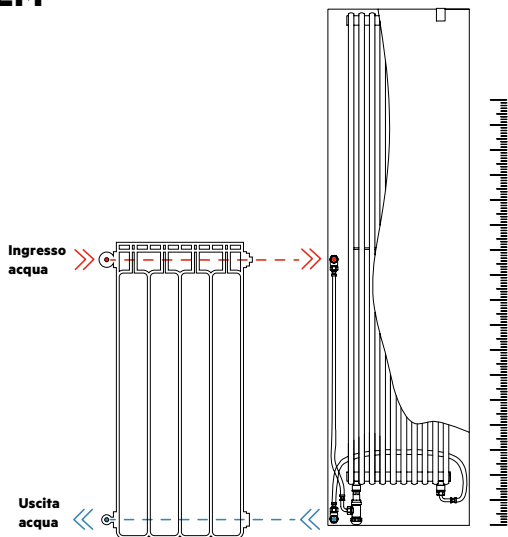

Modello	Prof.	Alt.	Largh.	Interasse	Peso	Cap.	Potenza Termica				Esp.	
							$\Delta t=50^{\circ}\text{C}$	$\Delta t=40^{\circ}\text{C}$	$\Delta t=30^{\circ}\text{C}$	$\Delta t=20^{\circ}\text{C}$		
	P mm	H mm	L mm	L' mm	Kg	lt	kcal/h	Watt	Watt	Watt (°)	Watt	n.
688 x 728	635	688	728	a pag. seguente	19,3	4,4	587	682	515	359	216	1,255
688 x 932	635	688	932	a pag. seguente	24,4	5,9	770	895	676	471	283	1,255
688 x 1136	635	688	1136	a pag. seguente	29,4	7,3	953	1108	837	584	351	1,255
688 x 1272	635	688	1272	a pag. seguente	32,8	8,3	1075	1250	945	658	396	1,255
688 x 1476	635	688	1476	a pag. seguente	37,9	9,8	1258	1463	1106	770	463	1,255
868 x 728	635	868	728	a pag. seguente	24,1	5,7	731	850	641	445	266	1,266
868 x 932	635	868	932	a pag. seguente	30,6	7,5	960	1116	841	584	350	1,266
868 x 1136	635	868	1136	a pag. seguente	37,2	9,4	1188	1381	1041	723	433	1,266
868 x 1272	635	868	1272	a pag. seguente	41,5	10,7	1340	1558	1175	816	488	1,266
868 x 1476	635	868	1476	a pag. seguente	48,0	12,6	1569	1824	1375	955	572	1,266
1663 x 456	635	1663	456	a pag. seguente	28,4	6,4	798	928	696	480	284	1,291
1663 x 592	635	1663	592	a pag. seguente	37,2	8,9	1084	1260	945	651	386	1,291
1663 x 728	635	1663	728	a pag. seguente	45,9	11,4	1368	1591	1193	823	487	1,291
1963 x 456	635	1963	456	a pag. seguente	33,3	7,5	912	1060	796	551	328	1,281
1963 x 592	635	1963	592	a pag. seguente	43,6	10,5	1238	1439	1081	748	445	1,281
1963 x 728	635	1963	728	a pag. seguente	53,9	13,6	1563	1817	1365	944	562	1,281
2163 x 456	635	2163	456	a pag. seguente	36,5	8,3	1001	1164	875	606	361	1,279
2163 x 592	635	2163	592	a pag. seguente	47,9	11,6	1359	1580	1188	822	490	1,279
2163 x 728	635	2163	728	a pag. seguente	59,3	15,0	1716	1995	1500	1038	618	1,279

$\Delta t=50^{\circ}\text{C}$ consigliato per caldaie tradizionali $\Delta t=40^{\circ}\text{C}$ consigliato per caldaie a condensazione e pompe di calore
 $\Delta t=30^{\circ}\text{C}$ consigliato per pompe di calore

(*) Grazie alle elevate prestazioni dei radiatori RELAX RENOVA, il Δt ideale per la progettazione a bassa temperatura è il Δt a 30°C .

Per Δt diversi da 50°C utilizzare la formula:

$$Q=Q_n (\Delta t / 50)^n$$

- Pressione di esercizio massima ammessa 10 bar
- Temperatura di esercizio massima ammessa 95°C

Colori disponibili: vedere tabella a pag. 272.

RELAX RENOVA

Allacciamento laterale lato destro o sinistro

Allacciamento idraulico a scomparsa
COMPRESO NELLA DOTAZIONE DI SERIE

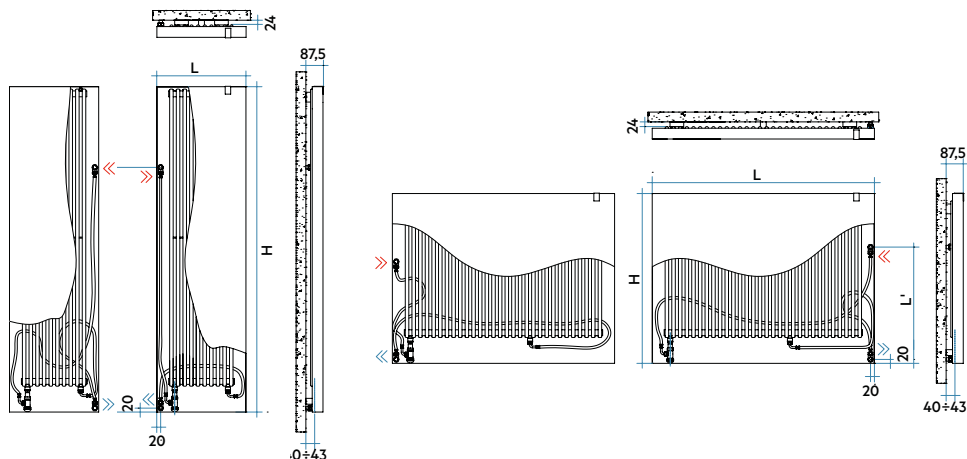

Interassi disponibili per la sostituzione di radiatori con collegamenti idraulici lato destro o sinistro

Interassi laterali disponibili suddivisi per altezza

Modello	Alt. H mm	Largh. L mm	$\Delta T=50^{\circ}\text{C}$ Watt	Interassi laterali disponibili suddivisi per altezza				
				da 500 mm a 600 mm	da 601 mm a 800 mm	da 801 mm a 1600 mm	da 1601 mm a 1900 mm	da 1901 mm a 2000 mm
688 x 728	688	728	682	L1	X	X	X	X
688 x 932	688	932	895	L1	X	X	X	X
688 x 1136	688	1136	1.108	L1	X	X	X	X
688 x 1272	688	1272	1.250	L1	X	X	X	X
688 x 1476	688	1476	1.463	L1	X	X	X	X
868 x 728	868	728	850	L1	L2	X	X	X
868 x 932	868	932	1.116	L1	L2	X	X	X
868 x 1136	868	1136	1.381	L1	L2	X	X	X
868 x 1272	868	1272	1.558	L1	L2	X	X	X
868 x 1476	868	1476	1.824	L1	L2	X	X	X
1663 x 456	1663	456	928	L1	L2	L3	X	X
1663 x 592	1663	592	1.260	L1	L2	L3	X	X
1663 x 728	1663	728	1.591	L1	L2	L3	X	X
1963 x 456	1963	456	1.060	L1	L2	L3	L4	X
1963 x 592	1963	592	1.439	L1	L2	L3	L4	X
1963 x 728	1963	728	1.817	L1	L2	L3	L4	X
2163 x 456	2163	456	1.164	L1	L2	L3	L4	L5
2163 x 592	2163	592	1.580	L1	L2	L3	L4	L5
2163 x 728	2163	728	1.995	L1	L2	L3	L4	L5

✓ = Interesse disponibile - X = Interesse non disponibile

RELAX RENOVA

Allacciamento dal basso

Allacciamento idraulico a scomparsa
COMPRESO NELLA DOTAZIONE DI SERIE

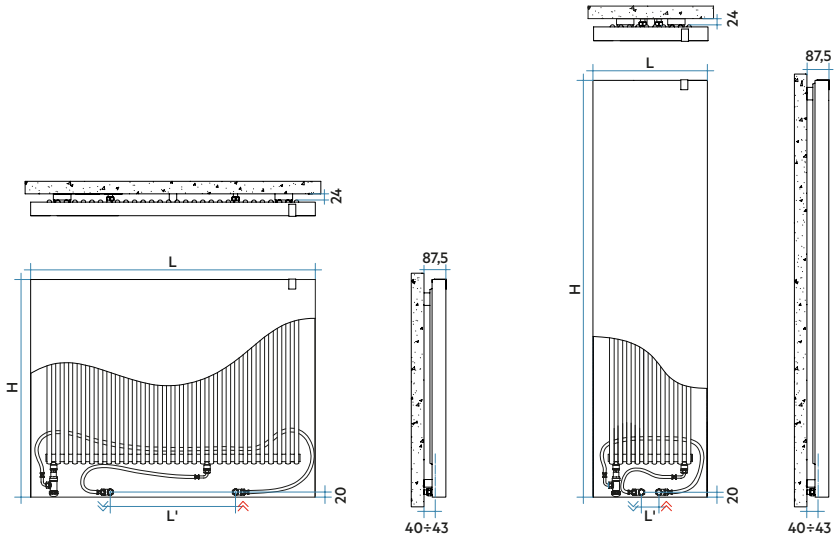

Interassi disponibili per la sostituzione di radiatori con collegamenti idraulici dal basso

Modello	Alt. H mm	Largh. L mm	$\Delta t=50^{\circ}\text{C}$ Watt	Interassi per sostituzioni dal basso				
				da 50 mm a 200 mm Codice	da 201 mm a 320 mm Codice	da 321 mm a 450 mm Codice	da 451 mm a 500 mm Codice	da 501 mm a 700 mm Codice
688 x 728	688	728	682	S1	S2	S3	X	X
688 x 932	688	932	895	S1	S2	S3	S4	X
688 x 1136	688	1136	1.108	S1	S2	S3	S4	S5
688 x 1272	688	1272	1.250	S1	S2	S3	S4	S5
688 x 1476	688	1476	1.463	S1	S2	S3	S4	S5
868 x 728	868	728	850	S1	S2	S3	X	X
868 x 932	868	932	1.116	S1	S2	S3	S4	X
868 x 1136	868	1136	1.381	S1	S2	S3	S4	S5
868 x 1272	868	1272	1.558	S1	S2	S3	S4	S5
868 x 1476	868	1476	1.824	S1	S2	S3	S4	S5
1663 x 456	1663	456	928	S1	X	X	X	X
1663 x 592	1663	592	1.260	S1	S2	X	X	X
1663 x 728	1663	728	1.591	S1	S2	S3	X	X
1963 x 456	1963	456	1.060	S1	X	X	X	X
1963 x 592	1963	592	1.439	S1	S2	X	X	X
1963 x 728	1963	728	1.817	S1	S2	S3	X	X
2163 x 456	2163	456	1.164	S1	X	X	X	X
2163 x 592	2163	592	1.580	S1	S2	X	X	X
2163 x 728	2163	728	1.995	S1	S2	S3	X	X

✓ = Interesse disponibile - X = Interesse non disponibile

RELAX IMMAGINA



altezza 2000 mm, larghezza 600 mm. Finitura Bianco Opaco (cod. 48). Design by Domenico De Palo.

Il corpo scaldante è scultura sulla parete, complice di sé sono le infinite soluzioni. Si integra nel campo visivo mimetizzandosi con la finitura. La linea non è fine a se stessa, da ciò nasce la forma che diventa corpo, luce, colore, per poi mutarsi in calore.

Disponibile in due modelli, RELAX IMMAGINA S e RELAX IMMAGINA L, con due potenze termiche e con led luminosi a sequenza cromatica.

RELAX IMMAGINA

**Allacciamento idraulico a scomparsa
COMPRESO NELLA DOTAZIONE DI SERIE**

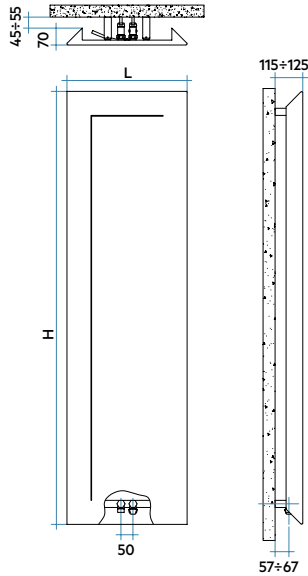

Modello	Prof. P mm	Alt. H mm	Largh. L mm	Interasse L' mm	Peso Kg	Cap. It	Potenza Termica				Esp. n.	
							$\Delta t=50^{\circ}\text{C}$ kcal/h Watt	$\Delta t=40^{\circ}\text{C}$ Watt	$\Delta t=30^{\circ}\text{C}$ Watt (*)	$\Delta t=20^{\circ}\text{C}$ Watt		
RELAX IMMAGINA S	70	1800	500	50	26,3	1,4	661	769	584	410	248	1,234
RELAX IMMAGINA L	70	2000	600	50	33,3	1,9	868	1009	768	540	329	1,224
RELAX IMMAGINA S CON LED	70	1800	500	50	26,3	1,4	661	769	584	410	248	1,234
RELAX IMMAGINA L CON LED	70	2000	600	50	33,3	1,9	868	1009	768	540	329	1,224

$\Delta t=50^{\circ}\text{C}$ consigliato per caldaie tradizionali

$\Delta t=40^{\circ}\text{C}$ consigliato per caldaie a condensazione e pompe di calore

$\Delta t=30^{\circ}\text{C}$ consigliato per pompe di calore

(*) Grazie alle elevate prestazioni dei radiatori RELAX IMMAGINA, il Δt ideale per la progettazione a bassa temperatura è il Δt a 30°C .

Per Δt diversi da 50°C utilizzare la formula:

$$Q=Q_n (\Delta t / 50)^n$$

DOTAZIONE DI SERIE: gruppo valvole completo di raccordi rame (diametri 12, 14 e 15 mm) e multistrato (14 spessore 2 e 16 spessore 2); 4 supporti a muro; valvola sfiamo; sistema di illuminazione a led opzionale.

Colori disponibili: vedere tabella a pag. 272.

- Pressione di esercizio massima ammessa 4 bar
- Temperatura di esercizio massima ammessa 95°C

RELAX

Elettrico



altezza 1963 mm, larghezza 616 mm. Finitura Flame Red (Cod. 7D).

Completa la gamma RELAX, la versione solo elettrica di questo corpo radiante. RELAX Elettrico coniuga rigore e design integrandosi e valorizzando ogni ambiente.

Disponibile in quattro misure e potenze termiche, può essere installato sia in orizzontale che in verticale.

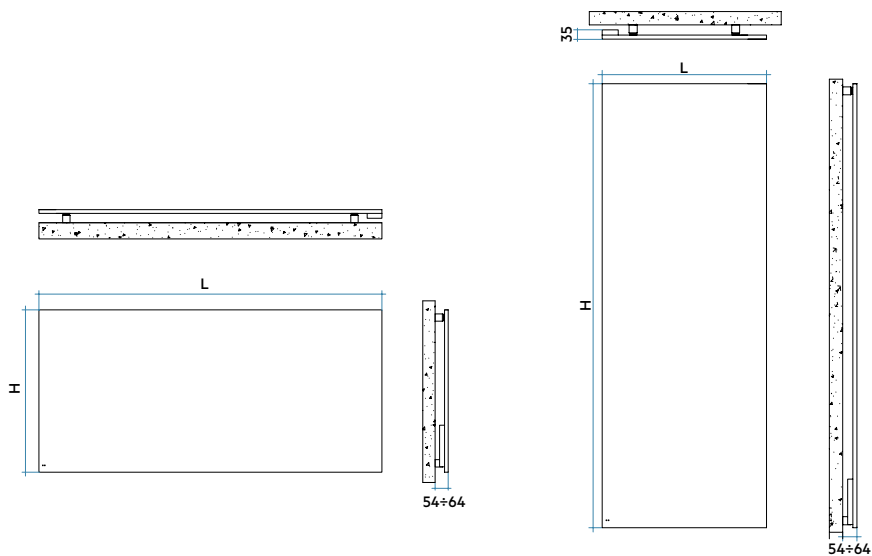

Modello	Profondità P mm	Altezza H mm	Larghezza L mm	Peso Kg	Potenza elettrica Watt
RELAX ELETTRICO 580	35	663	1064	21,6	580
RELAX ELETTRICO 770	35	663	1400	28,0	770
RELAX ELETTRICO 1100	35	1963	616	34,3	1100
RELAX ELETTRICO 1320	35	2163	616	37,7	1320

SISTEMA DI CONTROLLO ELETTRONICO:

Comunicazione senza cavi di collegamento, mediante segnali radio trasmessi al ricevitore collegato all'impianto; raggio di azione di ca. 30-50 metri in ambienti residenziali (868 MHz); comunicazione in radiofrequenza conforme alla normativa europea; cavo di alimentazione lunghezza 1200 mm (uscita cavo lato BASSO sinistro), spina

SCHUKO; FUNZIONE ITCS (Intelligence Temperature Control System), per il controllo intelligente della temperatura. Questa tecnologia consente di avere l'esatta temperatura desiderata all'ora impostata. Funzione di rilevamento finestra aperta.

Colori disponibili: vedere tabella a pag. 272.



DESIGN

Radiatori

Linee eclettiche, fuori da schemi tradizionali e composti. Perfezione tecnologica.

Cura dei dettagli e dei particolari.

Giusta proporzione di forme e finiture.

I radiatori di Design Irsap sono tutto questo: prodotti adatti ad una casa non convenzionale e dalla forte personalità.



altezza 1800 mm, larghezza 500 mm. Finitura Sablé (cod. Y4). Designer Tommaso Balladore by Desall

ORIGIN, piastra radiante elettrica, nasce da un progetto in collaborazione con Desall con l'obiettivo di realizzare un radiatore di design dalle linee pulite e dal contenuto tecnologico evoluto. ORIGIN si distingue per la sua forma essenziale e stilizzata che evoca l'origine della vita.

È dotato di un sistema di luce led multicolore e con intensità variabile più forte a partire dal basso e più diffusa verso l'alto. ORIGIN è disponibile in versione elettrica in tre diversi modelli dimensionali e potenze elettriche. La nuova ed esclusiva resistenza elettrica WiFi viene fornita in tinta con il radiatore.

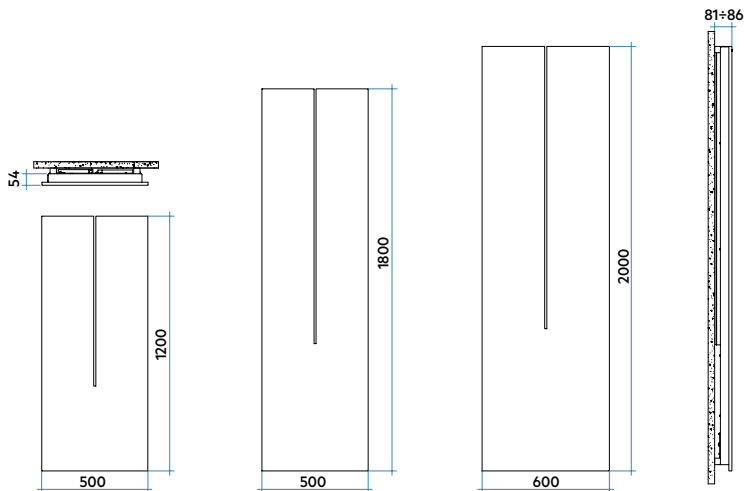

Modello	Profondità P mm	Altezza H mm	Larghezza L mm	Peso Kg	Potenza elettrica Watt
ORIGIN 1200 x 500	74	1200	500	23,6	500
ORIGIN 1800 x 500	74	1800	500	37,2	750
ORIGIN 2000 x 600	74	2000	600	45,9	1000

Unità di controllo WiFi

Controlla il tuo radiatore da remoto utilizzando l'app **Irsap.now** disponibile sullo store (Android e iOS).

Compatibile con i sistemi:



Il controllo WiFi, a bordo radiatore, si connette agli smartphone, così da rendere la gestione del prodotto semplice ed immediata, configurabile attraverso il download dell'APP IRSAP NOW disponibile su tutti gli store Android e iOS. Questa APP, consente la gestione di più abitazioni, permettendo di configurare le singole stanze o zone, in modo indipendente. Il controllo WiFi è compatibile con Google Home e Amazon Alexa.

Il controllo WiFi, oltre a monitorare e impostare la temperatura desiderata, può avere le seguenti funzioni: funzione stand-by, funzione blocco tasti, funzione antigelo, funzione HOME/AWAY (geolocalizzazione), funzione vacanze, funzione rilevamento finestra aperta, funzione ITCS (Intelligence Temperature Control System), cioè controllo intelligente della temperatura che consente di avere l'esatta temperatura all'ora impostata, funzione VOC cioè il controllo qualitativo dell'aria. Con l'app Now puoi variare da remoto la tonalità cromatica e l'intensità della luce led RGBW (opzionale) integrata nel radiatore.

DOTAZIONE DI SERIE: kit per il fissaggio a muro in tinta con il radiatore; sistema di illuminazione a LED multicolore.

Colori disponibili: vedere tabella a pag. 272.

POLYGON

Verticale Elettrico



altezza 1800 mm, larghezza 500 mm. Finitura Nero Satinato (cod. 30) e Grigio Medio (cod. 4D). Designer: Valentina Volpe by Desall

POLYGON, il radiatore elettrico più evoluto di sempre, è la sintesi perfetta di talento, progettazione ed ingegneria italiani. Disegnato da Valentina Volpe in collaborazione con Desall, POLYGON è stato pluripremiato da giurie internazionali per le sue qualità tecnologiche insuperabili e per il concept estetico.

Disponibile in versione verticale e orizzontale, è dotato di un sistema di luce led multicolore e con intensità variabile.

La nuova ed esclusiva resistenza elettrica WiFi viene fornita in tinta con il radiatore.

POLYGON

Verticale Elettrico

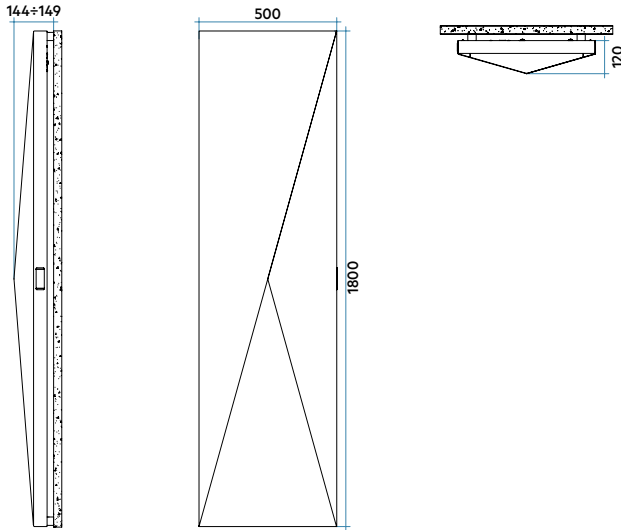

Modello	Profondità P mm	Altezza H mm	Larghezza L mm	Peso Kg	Potenza elettrica Watt
POLYGON Verticale Elettrico	120	1800	500	34,5	750

Unità di controllo WiFi

Controlla il tuo radiatore da remoto utilizzando l'app Irsap.now disponibile sullo store (Android e iOS).

Compatibile con i sistemi:



Il controllo WiFi, a bordo radiatore, si connette agli smartphone, così da rendere la gestione del prodotto semplice ed immediata, configurabile attraverso il download dell'APP IRSAP NOW disponibile su tutti gli store Android e iOS. Questa APP, consente la gestione di più abitazioni, permettendo di configurare le singole stanze o zone, in modo indipendente. Il controllo WiFi è compatibile con Google Home e Amazon Alexa.

Il controllo WiFi, oltre a monitorare e impostare la tempe-

ratura desiderata, può avere le seguenti funzioni: funzione stand-by, funzione blocco tasti, funzione antigelo, funzione HOME/AWAY (geolocalizzazione), funzione vacanze, funzione rilevamento finestra aperta, funzione ITCS (Intelligence Temperature Control System), cioè controllo intelligente della temperatura che consente di avere l'esatta temperatura all'ora impostata, funzione VOC cioè il controllo qualitativo dell'aria. Con l'app Now puoi variare da remoto la tonalità cromatica e l'intensità della luce led RGBW (opzionale) integrata nel radiatore.

DOTAZIONE DI SERIE: kit per il fissaggio a muro in tinta con il radiatore; sistema di illuminazione a LED multicolore.

Colori disponibili: vedere tabella a pag. 272 (solo per Polygon monocolor).

FINITURE POLYGON

BIANCO OPACO
cod. J8



GRIGIO CHIARO OPACO
cod. 8N

BIANCO PERLA
cod. 16



QUARTZ 2
cod. 2C

GRIGIO CHIARO OPACO
cod. 8N



AGAVE
cod. 9N

SABLÉ
cod. Y4



AGAVE
cod. 9N

NERO SATINATO
cod. 30



GRIGIO MEDIO
cod. 4D

POLYGON

Orizzontale Elettrico



altezza 500 mm, larghezza 1800 mm. Finitura Nero Satinato (cod. 30) e Grigio Medio (cod. 4D). Designer: Valentina Volpe by Desall

POLYGON elettrico coniuga perfettamente design, tecnologia e praticità. Appartenente all'innovativo ecosistema di prodotti connessi IRSAP NOW, POLYGON è il radiatore che, tramite tecnologie di edge-computing e machine learning, impara delle abitudini e adatta il suo funzionamento garantendo

massimo comfort ottimizzando i consumi. Permette il suo utilizzo tramite gli assistenti vocali e dall'APP, anche da remoto in modo semplice ed immediato. La nuova ed esclusiva resistenza elettrica WiFi viene fornita in tinta con il radiatore.

POLYGON

Orizzontale Elettrico

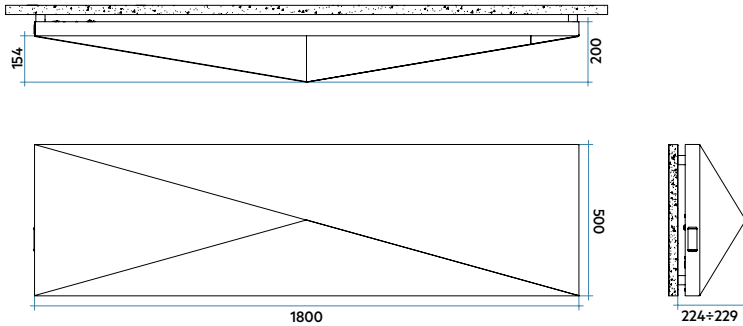

Modello	Profondità	Altezza	Larghezza	Peso	Potenza elettrica
	P mm	H mm	L mm	Kg	Watt
POLYGON Orizzontale Elettrico	200	500	1800	36,0	750

Unità di controllo WiFi

Controlla il tuo radiatore da remoto utilizzando l'app **Irsap.now** disponibile sullo store (Android e iOS).

Compatibile con i sistemi:



Il controllo WiFi, a bordo radiatore, si connette agli smartphone, così da rendere la gestione del prodotto semplice ed immediata, configurabile attraverso il download dell'APP IRSAP NOW disponibile su tutti gli store Android e IOS. Questa APP, consente la gestione di più abitazioni, permettendo di configurare le singole stanze o zone, in modo indipendente. Il controllo WiFi è compatibile con Google Home e Amazon Alexa.

Il controllo WiFi, oltre a monitorare e impostare la tempe-

ratura desiderata, può avere le seguenti funzioni: funzione stand-by, funzione blocco tasti, funzione antigelo, funzione HOME/AWAY (geolocalizzazione), funzione vacanze, funzione rilevamento finestra aperta, funzione ITCS (Intelligence Temperature Control System), cioè controllo intelligente della temperatura che consente di avere l'esatta temperatura all'ora impostata, funzione VOC cioè il controllo qualitativo dell'aria. Con l'app Now puoi variare da remoto la tonalità cromatica e l'intensità della luce led RGBW (opzionale) integrata nel radiatore.

DOTAZIONE DI SERIE: kit per il fissaggio a muro in tinta con il radiatore; sistema di illuminazione a LED multicolore.

Colori disponibili: vedere tabella a pag. 272 (solo per Polygon monocolor).

FINITURE POLYGON

BIANCO OPACO
cod. J8



GRIGIO CHIARO OPACO
cod. 8N

BIANCO PERLA
cod. 16



QUARTZ 2
cod. 2C

GRIGIO CHIARO OPACO
cod. 8N



AGAVE
cod. 9N

SABLÉ
cod. Y4



AGAVE
cod. 9N

NERO SATINATO
cod. 30



GRIGIO MEDIO
cod. 4D



Una geometria rotonda dal diametro di 1400 mm completamente in alluminio, vestita con tessuto del 90% in lana naturale e solo il 10% di nylon. Radiatore presentato in cromie salvia, mattone e

zafferano accoppiate a telaio bianco; avio e cenere accostati a telaio antracite. ORIMONO è disponibile nella versione idraulica ed elettrica.

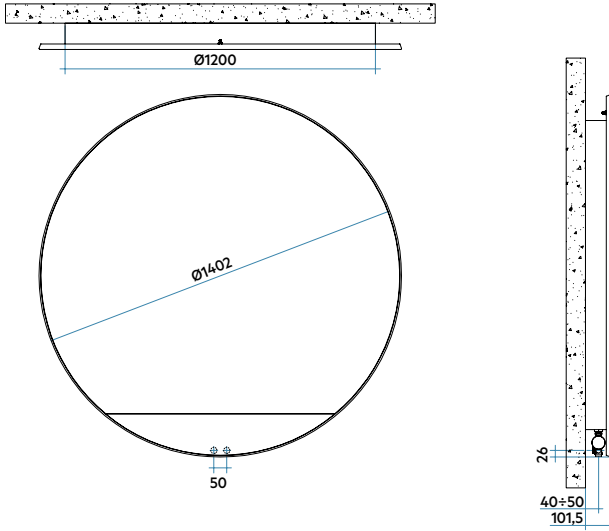

Potenza Termica

Modello	Prof. mm	Altezza mm	Largh. mm	Interasse mm	Peso Kg	Cap. lt	Potenza Termica				Esp. n.	
							$\Delta t=50^{\circ}\text{C}$ kcal/h Watt	$\Delta t=40^{\circ}\text{C}$ Watt	$\Delta t=30^{\circ}\text{C}$ Watt (*)	$\Delta t=20^{\circ}\text{C}$ Watt		
ORIMONO	101,5	1402	1402	50	4,90	1,7	596	693	530	375	231	1,200

$\Delta t=50^{\circ}\text{C}$ consigliato per caldaie tradizionali $\Delta t=40^{\circ}\text{C}$ consigliato per caldaie a condensazione e pompe di calore
 $\Delta t=30^{\circ}\text{C}$ consigliato per pompe di calore

(*) Grazie alle elevate prestazioni dei radiatori ORIMONO, il Δt ideale per la progettazione a bassa temperatura è il Δt a 30°C .

Per Δt diversi da 50°C utilizzare la formula:

$$Q = Q_n (\Delta t / 50)^n$$

- Pressione di esercizio massima ammessa 4 bar
- Temperatura di esercizio massima ammessa 95°C

DOTAZIONE DI SERIE: innovativo sistema di collegamento idraulico a scomparsa installato sul prodotto, completo di raccordi per allacciamento con tubi rame (diametri 12, 14 e 15 mm) e multistrato (14 sp. 2 e 16 sp. 2); sistema per fissaggio a muro incorporato al prodotto; valvola di sfianto.

COMBINAZIONI TESSUTI - CORNICI ORIMONO

TESSUTO PIASTRA
Cenero cod. 7M



CORNICE
Grigio Antracite
Opaco cod.6V

TESSUTO PIASTRA
Avio cod. 8M



CORNICE
Grigio Antracite
Opaco cod.6V

TESSUTO PIASTRA
Salvia cod. 9M



CORNICE
Bianco Standard
cod.01

TESSUTO PIASTRA
Zafferano cod. 1N



CORNICE
Bianco Standard
cod.01

TESSUTO PIASTRA
Mattone cod. 2N



CORNICE
Bianco Standard
cod.01

ORIMONO

elettrico



diámetro 1400 mm. Tessuto piastra Zaiferano (cod. 1N), cornice Bianco Standard (cod. 01). Designed by Marco Talletta.

Una geometria rotonda dal diametro di 1400 mm completamente in alluminio, vestita con tessuto del 90% in lana naturale e solo il 10% di nylon. Radiatore presentato in cromie salvia, mattone e

zafferano accoppiate a telaio bianco; avio e cenere accostati a telaio antracite. ORIMONO è disponibile nella versione idraulica ed elettrica.

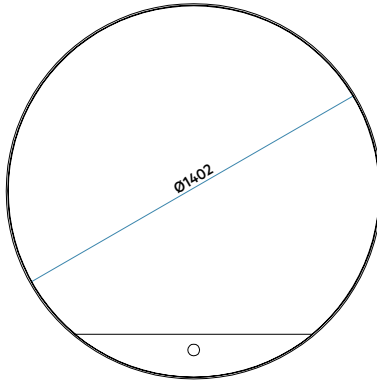
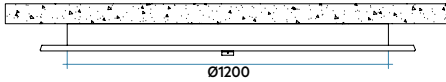

Modello	Profondità P mm	Altezza H mm	Larghezza L mm	Peso Kg	Potenza elettrica Watt
ORIMONO Elettrico	118	1402	1402	46,8	750

DOTAZIONE DI SERIE: sistema per fissaggio a muro incorporato al prodotto; telecomando IR.

COMBINAZIONI TESSUTI - CORNICE ORIMONO

TESSUTO PIASTRA
Cenere cod. 7M



CORNICE
Grigio Antracite Opaco cod.6V

TESSUTO PIASTRA
Avio cod. 8M



CORNICE
Grigio Antracite Opaco cod.6V

TESSUTO PIASTRA
Salvia cod. 9M



CORNICE
Bianco Standard cod.01

TESSUTO PIASTRA
Zafferano cod. 1N



CORNICE
Bianco Standard cod.01

TESSUTO PIASTRA
Mattone cod. 2N



CORNICE
Bianco Standard cod.01

FACE_AIR

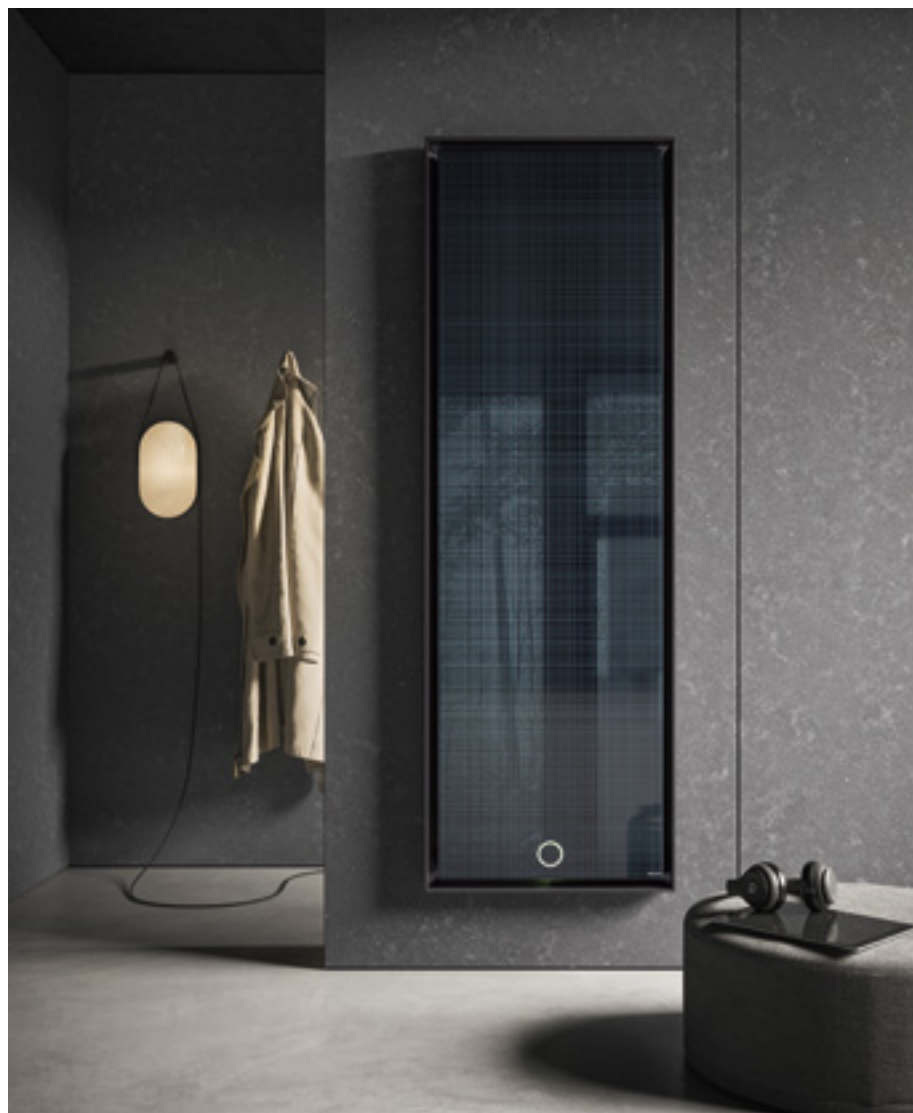

altezza 1800 mm, larghezza 600 mm. Finitura Acciaio Inox - Fabric Blue (cod. 1G). Designed by Antonio Citterio con Sergio Broschi.

FACE_AIR è una piastra radiante in acciaio. Piccole ventole silenziate integrate, aggiungono potenza al rendimento del radiatore. Il corpo scaldante nasconde alla vista tutti i fissaggi, gli allacciamenti e le connessioni elettriche.

Le finiture esclusive dell'acciaio inox donano a FACE_AIR l'eleganza del pezzo unico, mentre i colori della gamma IRSAP offrono una continuità perfetta con la chiave stilistica dell'ambiente.

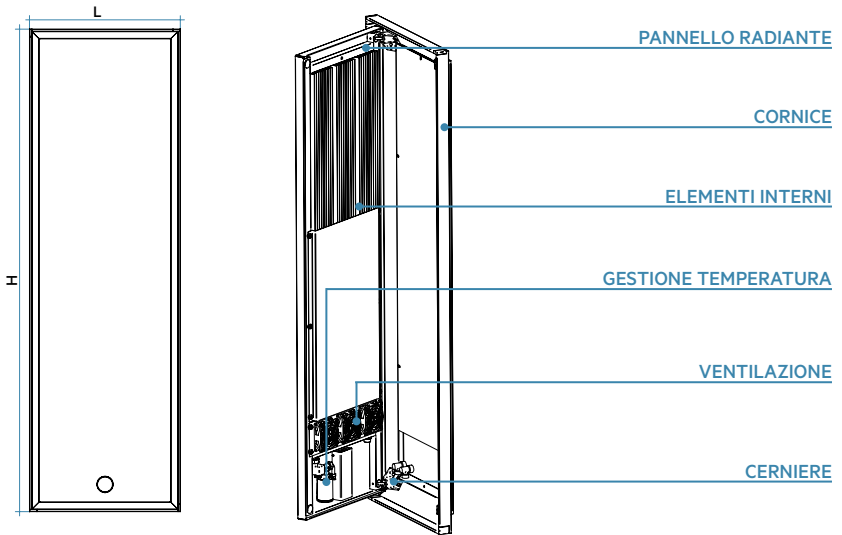

Modello	Prof. P mm	Alt. H mm	Largh. L mm	Interasse L' mm	Peso Kg	Cap. lt	Potenza Termica				Esp. n.	
							$\Delta t=50^{\circ}\text{C}$ kcal/h	Watt	$\Delta t=40^{\circ}\text{C}$ Watt	$\Delta t=30^{\circ}\text{C}$ Watt (*)		$\Delta t=20^{\circ}\text{C}$ Watt
FACE_Air 1600 x 500	75	1597	500	50	31,9	1,2	645	750	569	398	241	1,240
FACE_Air 1600 x 600	75	1597	598	50	38,8	1,6	860	1000	760	533	324	1,230
FACE_Air 1800 x 500	75	1797	500	50	36,7	1,4	808	940	713	499	302	1,240
FACE_Air 1800 x 600	75	1797	598	50	43,6	1,8	1049	1220	927	651	395	1,230

$\Delta t=50^{\circ}\text{C}$ consigliato per caldaie tradizionali

$\Delta t=40^{\circ}\text{C}$ consigliato per caldaie a condensazione e pompe di calore

$\Delta t=30^{\circ}\text{C}$ consigliato per pompe di calore

(*) Grazie alle elevate prestazioni dei radiatori FACE_AIR, il Δt ideale per la progettazione a bassa temperatura è il Δt a 30°C .

Per Δt diversi da 50°C utilizzare la formula:

$$Q=Q_n (\Delta t / 50)^n$$

- Pressione di esercizio massima ammessa 4 bar
- Temperatura di esercizio massima ammessa 95°C

DOTAZIONE DI SERIE: 2 detentori 1/2M 1/2F attacco FE; flessibili per facilitare l'installazione; sistema di fissaggio a muro; alimentatore; testa termostatica modulante.

FINITURE FACE

PIASTRA	CORNICE	PIASTRA	CORNICE	PIASTRA	CORNICE	PIASTRA	CORNICE
Acciaio Inox - Fabric Blue Cod. 1G	Deep Blue Cod. 2F	Acciaio Inox - Nero Dots Cod. 2G	Nero Cod. 10	Acciaio Inox - Nero Satinato Cod. 3G	Nero Cod. 10	Acciaio Inox - Glossy Linen Cod. 4G	Bianco Standard Cod. 01

FINITURE STANDARD

Vedi Cartella Colori Irsap (pag. 272) FINITURE CLASSIC e SPECIAL (escluso cod. J4).

FACE ZERO_AIR



altezza 1800 mm, larghezza 600 mm. Finitura Quartz 1 (cod. 1C). Designed by Antonio Citterio con Sergio Broschi.

IRSAP, con la versione FACE ZERO_AIR, presenta la linea di radiatori raso muro. Il calore diventa tutt'uno con la parete, fondendosi in un unico piano. Lo studio dell'ambiente, in questo modo, consente libertà creativa e progettuale come mai accaduto prima.

L'incasso a muro o in cartongesso per il radiatore FACE ZERO_AIR è facilitato dallo speciale e leggero telaio in alluminio. Il corpo scaldante apribile, con chiusura magnetica e allacciamenti a scomparsa, permette un facile accesso per manutenzione e pulizia.

FACE ZERO_AIR

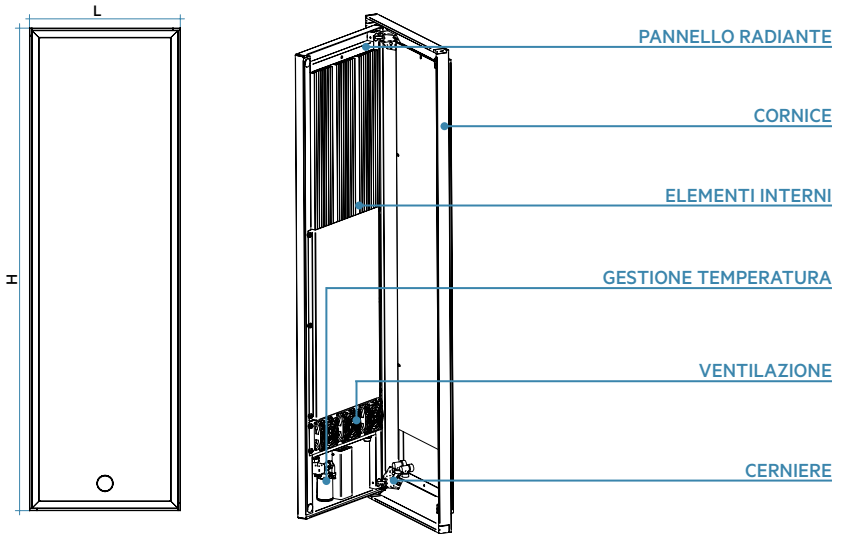

Modello	Prof. P mm	Alt. H mm	Largh. L mm	Inter. L' mm	Peso Kg	Cap. lt	Potenza Termica				Esp. n.	
							$\Delta t=50^{\circ}\text{C}$ kcal/h Watt	$\Delta t=40^{\circ}\text{C}$ Watt	$\Delta t=30^{\circ}\text{C}$ Watt (*)	$\Delta t=20^{\circ}\text{C}$ Watt		
FACE ZERO_Air 1600 x 500	75	1597	500	50	31,9	1,2	645	750	569	398	241	1,240
FACE ZERO_Air 1600 x 600	75	1597	598	50	38,8	1,6	860	1000	760	533	324	1,230
FACE ZERO_Air 1800 x 500	75	1797	500	50	36,7	1,4	808	940	713	499	302	1,240
FACE ZERO_Air 1800 x 600	75	1797	598	50	43,6	1,8	1049	1220	927	651	395	1,230

$\Delta t=50^{\circ}\text{C}$ consigliato per caldaie tradizionali

$\Delta t=40^{\circ}\text{C}$ consigliato per caldaie a condensazione e pompe di calore

$\Delta t=30^{\circ}\text{C}$ consigliato per pompe di calore

(*) Grazie alle elevate prestazioni dei radiatori FACE ZERO_AIR, il Δt ideale per la progettazione a bassa temperatura è il Δt a 30°C .

Per Δt diversi da 50°C utilizzare la formula:

$$Q=Q_n (\Delta t / 50)^n$$

• Pressione di esercizio massima ammessa 4 bar

• Temperatura di esercizio massima ammessa 95°C

DOTAZIONE DI SERIE: 2 detentori 1/2M 1/2F attacco FE; flessibili per facilitare l'installazione; sistema di fissaggio a muro; alimentatore; testa termostatica modulante.

FINITURE FACE

PIASTRA	CORNICE	PIASTRA	CORNICE	PIASTRA	CORNICE	PIASTRA	CORNICE
Acciaio Inox - Fabric Blue Cod. 1G	Deep Blue Cod. 2F	Acciaio Inox - Nero Dots Cod. 2G	Nero Cod. 10	Acciaio Inox - Nero Satinato Cod. 3G	Nero Cod. 10	Acciaio Inox - Glossy Linen Cod. 4G	Bianco Standard Cod. 01

FINITURE STANDARD

Vedi Cartella Colori Irsap (pag. 272) FINITURE CLASSIC e SPECIAL (escluso cod. J4).

STEP_H



4 elementi, altezza 430 mm., larghezza 1500 mm., Finitura Quartz 2 (cod. 2C). Designed by Antonio Citterio con Sergio Brioschi.

La gamma STEP offre la sintesi tra linee semplici e pulite, peculiarità universalmente riconosciute nelle opere di Antonio Citterio. Con STEP, IRSAP invita a vivere la casa.

STEP_H è la versione a sviluppo orizzontale, realizzato con grandi doghe da 70 mm. Grazie alla sua armonia di forme e alle sue molteplici misure, STEP_H è adattabile a ogni ambiente della casa.

STEP_H

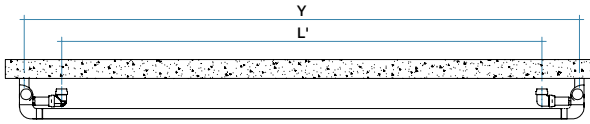

H mm	L mm	L' mm	X mm	Y mm
310	1500	1276	235	1475
430	1500	1276	355	1475
310	1800	1576	235	1775
430	1800	1576	355	1775

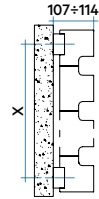
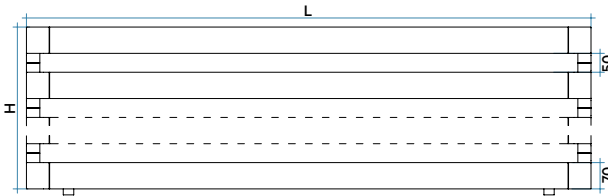

Potenza Termica

Modello	Prof.	Alt.	Largh.	Interasse	Peso	Cap.	Potenza Termica				Esp.	
							$\Delta t=50^{\circ}\text{C}$	$\Delta t=40^{\circ}\text{C}$	$\Delta t=30^{\circ}\text{C}$	$\Delta t=20^{\circ}\text{C}$		
	mm	H mm	L mm	L' mm	Kg	lt	kcal/h	Watt	Watt (*)	Watt	n.	
STEP_H_1500_03 el.	107	310	1500	1276	9,1	2,0	400	466	351	243	146	1,269
STEP_H_1500_04 el.	107	430	1500	1276	12,3	2,7	536	624	470	327	196	1,266
STEP_H_1800_03 el.	107	310	1800	1576	10,3	2,4	480	559	421	292	175	1,269
STEP_H_1800_04 el.	107	430	1800	1576	13,9	3,2	644	749	564	392	235	1,266

$\Delta t=50^{\circ}\text{C}$ consigliato per caldaie tradizionali

$\Delta t=40^{\circ}\text{C}$ consigliato per caldaie a condensazione e pompe di calore

$\Delta t=30^{\circ}\text{C}$ consigliato per pompe di calore

(*) Grazie alle elevate prestazioni dei radiatori STEP_H, il Δt ideale per la progettazione a bassa temperatura è il Δt a 30°C .

Per Δt diversi da 50°C utilizzare la formula:

$$Q = Q_n (\Delta t / 50)^n$$

- Pressione di esercizio massima ammessa 4 bar
- Temperatura di esercizio massima ammessa 95°C

DOTAZIONE DI SERIE: sistemi di fissaggio a muro della stessa finitura del radiatore; 2 valvole sfianto da 1/2" a scomparsa e copriavvole; kit idraulico della stessa finitura del radiatore, completo di raccordi rame (\varnothing 12, 14 e 15 mm) e multistrato (14 sp. 2 e 16 sp. 2).

FINITURE STEP



Cromato
cod. 50



Sablé
cod. Y4



Azurite 3
cod. 6C



Nero Grafite
cod. 18



Bianco Perla
cod. 16



Sunstone
cod. 2D



Grigio Medio
cod. 4D



Nero Satinato
cod. 30



Quartz 1
cod. 1C



Bruno Tabacco
cod. 1B



Grigio Perla
cod. L6



Quartz 2
cod. 2C



Flame Red
cod. 7D



Grigio Martellato
cod. 32

STEP_V



6 elementi, altezza 2000 mm, larghezza 670 mm. Finitura Grigio Medio (cod. 4D). Designed by Antonio Citterio con Sergio Brioschi.

STEP_V è la gamma di prodotti a sviluppo verticale disponibili in molteplici misure e potenze. Nove modelli studiati per offrire un'ottimale adattabilità ad ogni tipologia di ambiente e ad ogni esigenza.

L'ampiezza di gamma assicura il comfort ideale in ogni situazione.

STEP_V

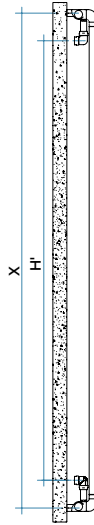
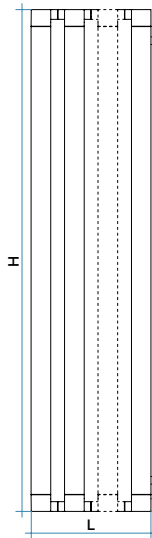
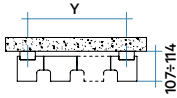

H mm	H' mm	L mm	X mm	Y mm
600	376	670	575	595
600	376	910	575	835
600	376	1150	575	1075
1800	1576	430	1775	355
1800	1576	670	1775	595
1800	1576	910	1755	835
2000	1776	430	1975	355
2000	1776	670	1975	595
2000	1766	910	1975	835



Potenza Termica

Modello	Prof. mm	Alt. H mm	Largh. Interasse		Peso Kg	Cap. lt	Potenza Termica				Esp. n.	
			L mm	H' mm			$\Delta t=50^{\circ}\text{C}$ kcal/h	$\Delta t=50^{\circ}\text{C}$ Watt	$\Delta t=40^{\circ}\text{C}$ Watt	$\Delta t=30^{\circ}\text{C}$ Watt (*)		$\Delta t=20^{\circ}\text{C}$ Watt
STEP_V 0600 06 el.	107	600	670	376	11,6	1,7	357	415	315	221	134	1,232
STEP_V 0600 08 el.	107	600	910	376	15,6	2,2	476	554	421	295	179	1,232
STEP_V 0600 10 el.	107	600	1150	376	19,7	2,8	595	692	526	369	224	1,232
STEP_V 1800 04 el.	107	1800	430	1576	13,9	3,2	599	696	529	371	225	1,234
STEP_V 1800 06 el.	107	1800	670	1576	21,1	4,8	898	1045	793	556	337	1,234
STEP_V 1800 08 el.	107	1800	910	1576	28,3	6,4	1198	1393	1057	741	449	1,234
STEP_V 2000 04 el.	107	2000	430	1776	14,9	3,5	658	765	580	406	246	1,238
STEP_V 2000 06 el.	107	2000	670	1776	22,6	5,3	986	1147	870	610	369	1,238
STEP_V 2000 08 el.	107	2000	910	1776	30,4	7,1	1315	1529	1160	813	492	1,238

$\Delta t=50^{\circ}\text{C}$ consigliato per caldaie tradizionali

$\Delta t=40^{\circ}\text{C}$ consigliato per caldaie a condensazione e pompe di calore

$\Delta t=30^{\circ}\text{C}$ consigliato per pompe di calore

(*) Grazie alle elevate prestazioni dei radiatori STEP_V, il Δt ideale per la progettazione a bassa temperatura è il Δt a 30°C .

Per Δt diversi da 50°C utilizzare la formula:

$$Q = Q_n (\Delta t / 50)^n$$

- Pressione di esercizio massima ammessa 4 bar
- Temperatura di esercizio massima ammessa 95°C

DOTAZIONE DI SERIE: sistemi di fissaggio a muro della stessa finitura del radiatore; 2 valvole sfiate da 1/2" a scomparsa e coprivalvole; kit idraulico della stessa finitura del radiatore, completo di raccordi rame (\varnothing 12, 14 e 15 mm) e multistrato (14 sp. 2 e 16 sp. 2).

FINITURE STEP



Cromato
cod. 50



Sablé
cod. Y4



Azurite 3
cod. 6C



Nero Grafite
cod. 18



Bianco Perla
cod. 16



Sunstone
cod. 2D



Grigio Medio
cod. 4D



Nero Satinato
cod. 30



Quartz 1
cod. 1C



Bruno Tabacco
cod. 1B



Grigio Perla
cod. L6



Quartz 2
cod. 2C



Flame Red
cod. 7D



Grigio Martellato
cod. 32

STEP_B



altezza 124,0 mm, larghezza 600 mm, Finitura Nero Satinato (cod. 30). Designed by Antonio Citterio con Sergio Brioschi.

La geometria essenziale degli elementi orizzontali e gli ampi spazi per la sistemazione degli asciugamani, fanno di STEP_B il prodotto di design più esclusivo ed elegante per il bagno contemporaneo.

Ogni componente del corpo scaldante è progettato in ogni minimo dettaglio.

STEP_B

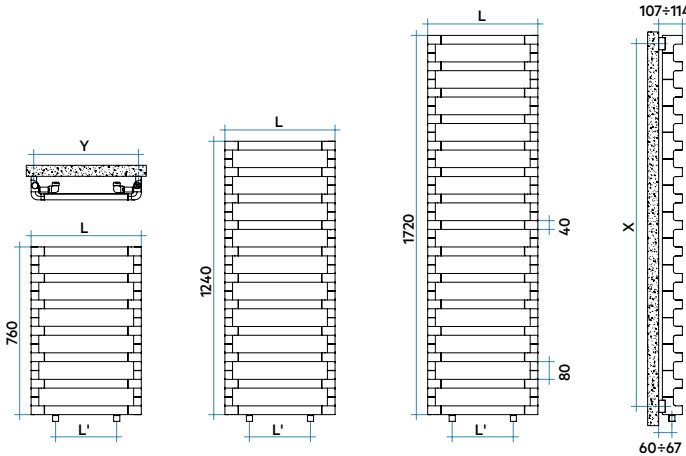

H mm	L mm	L' mm	X mm	Y mm
760	500	276	685	475
	600	376	685	575
1240	500	276	1165	475
	600	376	1165	575
1720	500	276	1645	475
	600	376	1645	575



Potenza Termica

Modello	Prof.	Alt.	Largh.	Interasse	Peso	Cap.	Potenza Termica				Esp.	
							$\Delta t=50^{\circ}\text{C}$	$\Delta t=40^{\circ}\text{C}$	$\Delta t=30^{\circ}\text{C}$	$\Delta t=20^{\circ}\text{C}$		
STEP_B_760_07 el.	107	760	500	276	10,2	1,6	318	370	285	203	126	1177
	107	760	600	376	10,8	1,9	362	421	326	234	147	1150
STEP_B_1240_11 el.	107	1240	500	276	16,3	2,6	514	598	462	331	207	1159
	107	1240	600	376	17,3	3,1	561	653	505	362	227	1154
STEP_B_1720_15 el.	107	1720	500	276	22,5	3,5	702	816	631	454	285	1149
	107	1720	600	376	23,9	4,2	804	935	722	517	323	1161

$\Delta t=50^{\circ}\text{C}$ consigliato per caldaie tradizionali

$\Delta t=40^{\circ}\text{C}$ consigliato per caldaie a condensazione e pompe di calore

$\Delta t=30^{\circ}\text{C}$ consigliato per pompe di calore

(*) Grazie alle elevate prestazioni dei radiatori STEP_B, il Δt ideale per la progettazione a bassa temperatura è il Δt a 30°C .

Per Δt diversi da 50°C utilizzare la formula:

$$Q=Q_n (\Delta t / 50)^n$$

- Pressione di esercizio massima ammessa 4 bar
- Temperatura di esercizio massima ammessa 95°C

DOTAZIONE DI SERIE: sistemi di fissaggio a muro della stessa finitura del radiatore; 2 valvole sfiate da 1/2" a scomparsa e copriavvolte; kit idraulico della stessa finitura del radiatore, completo di raccordi rame (\varnothing 12, 14 e 15 mm) e multistrato (14 sp. 2 e 16 sp. 2).

FINITURE STEP



Cromato
cod. 50



Sablé
cod. Y4



Azurite 3
cod. 6C



Nero Grafite
cod. 18



Bianco Perla
cod. 16



Sunstone
cod. 2D



Grigio Medio
cod. 4D



Nero Satinato
cod. 30



Quartz 1
cod. 1C



Bruno Tabacco
cod. 1B



Grigio Perla
cod. L6



Quartz 2
cod. 2C



Flame Red
cod. 7D



Grigio Martellato
cod. 32

STEP_E

Elettrico



altezza 1735 mm. larghezza 500 mm. Finitura Cromato (cod. 50). Designed by Antonio Citterio con Sergio Brioschi.

Il radiatore STEP_E è disponibile in 3 modelli di dimensioni e potenze studiate per garantire il miglior comfort della stanza da bagno. Ideale non solo come primaria fonte di calore ma anche come integrazione di impianti ad irraggiamento, e per seconde case, dove non è sempre presente un impianto termico.

La dogia inferiore alloggia il controllo (push & round) della resistenza elettrica e permette, in un solo gesto, la gestione della temperatura in ambiente.

STEP_E Elettrico

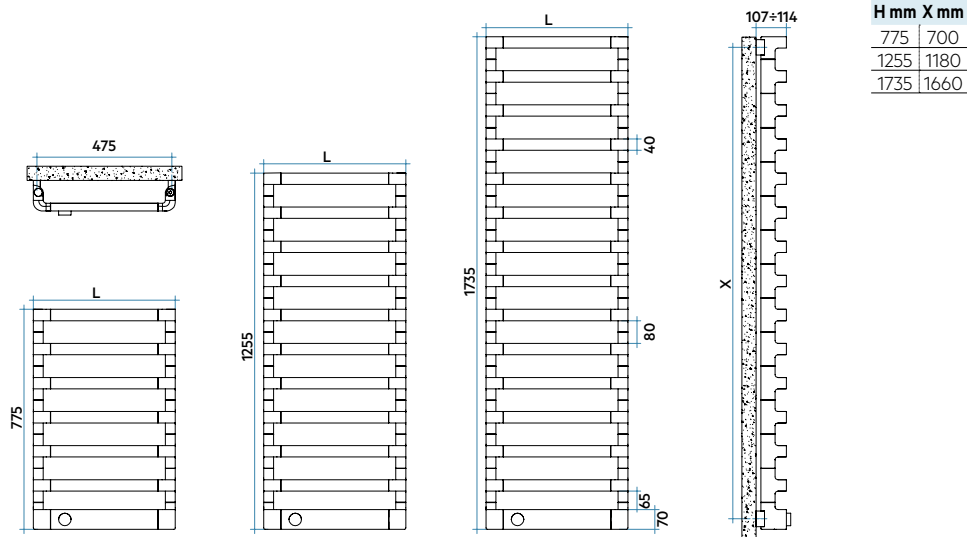















H mm	X mm
775	700
1255	1180
1735	1660



Modello	Profondità P mm	Altezza H mm	Larghezza L mm	Peso Kg	Potenza elettrica
					Watt
STEP_E_775_07 el.	107	775	500	12,2	250
STEP_E_1255_11 el.	107	1255	500	19,3	450
STEP_E_1735_15 el.	107	1735	500	26,5	650

DOTAZIONE DI SERIE: sistemi di fissaggio a muro della stessa finitura del radiatore; telecomando IR.

FINITURE STEP

	Cromato cod. 50		Sablé cod. Y4		Azurite 3 cod. 6C		Nero Grafite cod. 18
	Bianco Perla cod. 16		Sunstone cod. 2D		Grigio Medio cod. 4D		Nero Satinato cod. 30
	Quartz 1 cod. 1C		Bruno Tabacco cod. 1B		Grigio Perla cod. L6		
	Quartz 2 cod. 2C		Flame Red cod. 7D		Grigio Martellato cod. 32		



altezza 1208 mm, larghezza 500 mm. Finitura Cromato (Cod. 50). Designed by Angeletti & Ruzza.

Forma e funzione, calma, semplicità sono le muse ispiratrici del termoarredo IT IS. Armonia, ritmo, equilibrio tra pieni e vuoti, proporzioni perfette, la più

meticolosa cura del dettaglio rendono la struttura architettonica di IT IS chiara e leggibile donandole un senso di freschezza, pulizia e ordine.

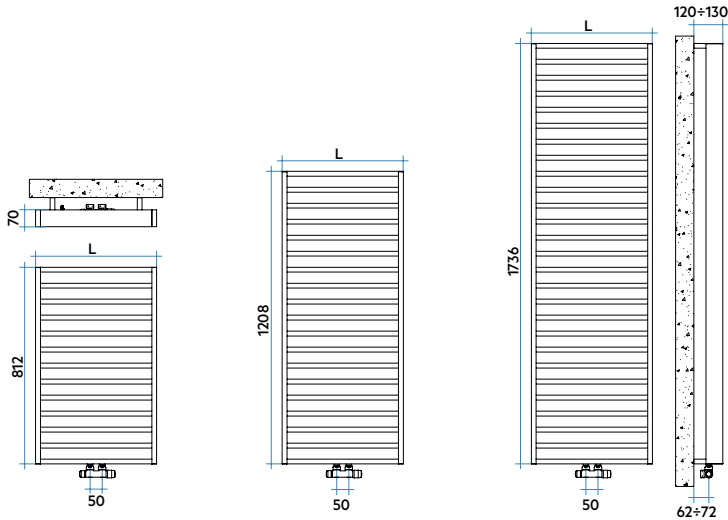

Modello	Prof. mm	Alt. H mm	Largh. L mm	Interasse L' mm	Peso Kg	Cap. lt	Potenza Termica				Esp. n.	
							$\Delta t=50^{\circ}\text{C}$ kcal/h	Watt	$\Delta t=40^{\circ}\text{C}$ Watt	$\Delta t=30^{\circ}\text{C}$ Watt (*)		$\Delta t=20^{\circ}\text{C}$ Watt
812 13 tubi	70	812	500	50	11,1	1,4	289	336	254	177	107	1,250
	70	812	600	50	13,0	1,6	351	408	310	218	132	1,230
1208 19 tubi	70	1208	500	50	16,3	2,0	436	507	385	270	164	1,230
	70	1208	600	50	19,0	2,3	498	579	440	309	188	1,230
1736 27 tubi	70	1736	500	50	23,2	2,8	638	742	563	394	238	1,240
	70	1736	600	50	27,1	3,3	701	815	618	433	262	1,240

$\Delta t=50^{\circ}\text{C}$ consigliato per caldaie tradizionali

$\Delta t=40^{\circ}\text{C}$ consigliato per caldaie a condensazione e pompe di calore

$\Delta t=30^{\circ}\text{C}$ consigliato per pompe di calore

(*) Grazie alle elevate prestazioni dei radiatori IT IS, il Δt ideale per la progettazione a bassa temperatura è il Δt a 30°C .

Per Δt diversi da 50°C utilizzare la formula:

$$Q = Q_n (\Delta t / 50)^n$$

- Pressione di esercizio massima ammessa 4 bar
- Temperatura di esercizio massima ammessa 95°C

Disponibile solo in finitura cromata.

DOTAZIONE DI SERIE: valvole a squadra passo 50 mm, in tinta con il radiatore, completi di raccordi rame (diametri 12, 14 e 15 mm) e multistrato (14 sp.2 e 16 sp.2); kit copri tubi (adatto per tubi fino a 16 mm di spessore); sistemi di fissaggio a muro; valvola sfiato cromata; 1 mensola porta salviette in tinta con il radiatore.



altezza 74,00 mm, larghezza 500 mm. Finitura Bianco Standard (cod. 01). Designed by Angeletti & Ruzza.

Semplicità e sostanza, purezza ed emozione: M'AMA è un termoarredo che soddisfa al meglio non solo criteri funzionali ma anche psicologici ed estetici.

La forma è stata plasmata dalla logica dell'utilità e della semplicità, rigettando tutto ciò che è superfluo.

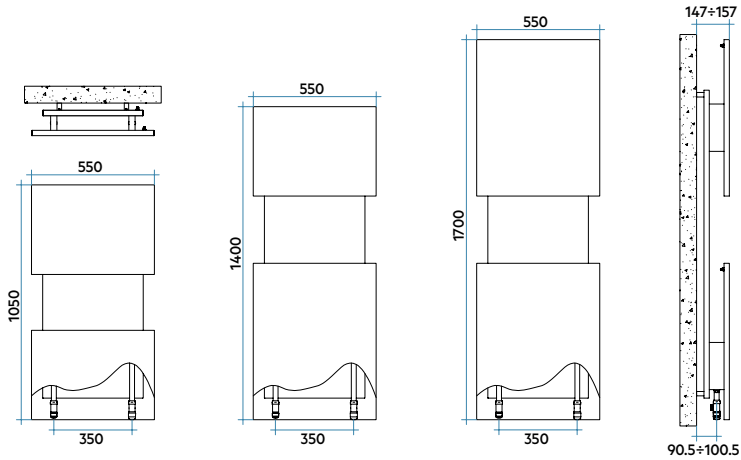

Modello	Prof. mm	Alt. H mm	Largh. L mm	Interasse L' mm	Peso Kg	Cap. lt	Potenza Termica				Esp. n.	
							$\Delta t=50^{\circ}\text{C}$ kcal/h	$\Delta t=40^{\circ}\text{C}$ Watt	$\Delta t=30^{\circ}\text{C}$ Watt (*)	$\Delta t=20^{\circ}\text{C}$ Watt		
1050 x 550	113,5	1050	550	350	13,4	1,4	632	735	558	391	236	1,238
1400 x 550	113,5	1400	550	350	17,2	1,8	788	916	688	476	283	1,280
1700 x 550	113,5	1700	550	350	20,3	2,1	925	1076	812	564	338	1,263

$\Delta t=50^{\circ}\text{C}$ consigliato per caldaie tradizionali

$\Delta t=40^{\circ}\text{C}$ consigliato per caldaie a condensazione e pompe di calore

$\Delta t=30^{\circ}\text{C}$ consigliato per pompe di calore

(*) Grazie alle elevate prestazioni dei radiatori M'AMA, il Δt ideale per la progettazione a bassa temperatura è il Δt a 30°C .

Per Δt diversi da 50°C utilizzare la formula:

$$Q=Q_n (\Delta t / 50)^n$$

- Pressione di esercizio massima ammessa 4 bar
- Temperatura di esercizio massima ammessa 95°C

Colori disponibili: vedere tabella a pag. 272.

DOTAZIONE DI SERIE: innovativo sistema di collegamento idraulico a scomparsa, installato sul prodotto, completo di raccordi per allacciamento con tubi rame (diametri 12, 14 e 15 mm) e multistrato (14 sp. 2 e 16 sp. 2); sistema per fissaggio a muro incorporato alla colonna del prodotto; valvole sfiato.



altezza 7600 mm, larghezza 660 mm. Finitura Blu Colomba Opaco (Cod. 4P). Designed by Synthesis Design.

Linee che si rincorrono formando un segno geometrico di alta personalità. L'acciaio lavorato con precisione caratterizza DEDALO con una personalità definita. La luce a led (nel modello con luce) si insinua all'interno degli spazi, formando giochi di luce ed ombra.

È fornito con l'innovativo sistema di collegamento idraulico a scomparsa installato direttamente in azienda. Disponibile in due modelli, DEDALO P e DEDALO L, con due potenze termiche.

**Allacciamento idraulico a scomparsa
COMPRESO NELLA DOTAZIONE DI SERIE**

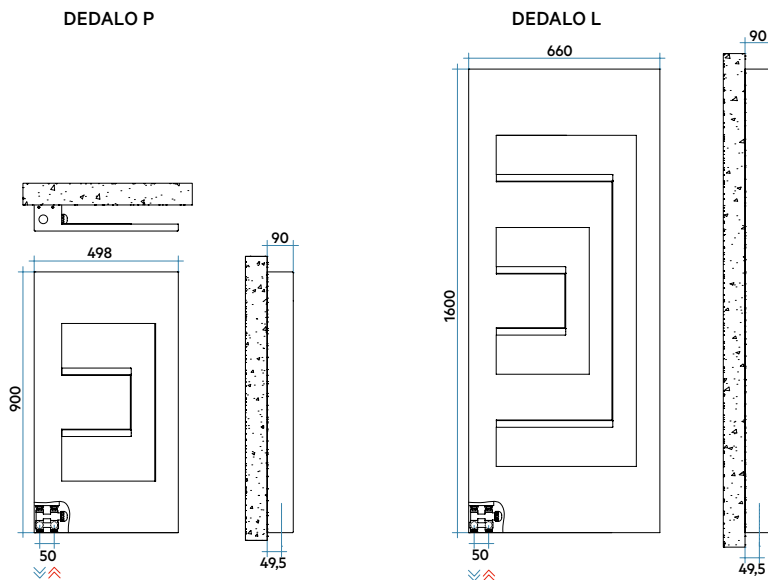

Modello	Prof. mm	Alt. H mm	Largh. L mm	Interasse L' mm	Peso Kg	Cap. lt	Potenza Termica				Esp. n.	
							$\Delta t=50^{\circ}\text{C}$ kcal/h	$\Delta t=40^{\circ}\text{C}$ Watt	$\Delta t=30^{\circ}\text{C}$ Watt (*)	$\Delta t=20^{\circ}\text{C}$ Watt		
DEDALO	90	900	498	50	18,0	0,7	213	248	182	122	70	1,386
	90	1600	660	50	23,2	1,4	563	665	509	361	223	1,194
DEDALO con luce	90	900	498	50	18,0	0,7	213	248	182	122	70	1,386
	90	1600	660	50	23,2	1,4	563	665	509	361	223	1,194

$\Delta t=50^{\circ}\text{C}$ consigliato per caldaie tradizionali $\Delta t=40^{\circ}\text{C}$ consigliato per caldaie a condensazione e pompe di calore
 $\Delta t=30^{\circ}\text{C}$ consigliato per pompe di calore

(*) Grazie alle elevate prestazioni dei radiatori DEDALO, il Δt ideale per la progettazione a bassa temperatura è il Δt a 30°C .

Per Δt diversi da 50°C utilizzare la formula:

$$Q = Q_n (\Delta t / 50)^n$$

- Pressione di esercizio massima ammessa 4 bar
- Temperatura di esercizio massima ammessa 95°C

Colori disponibili: vedere tabella a pag. 272.

DOTAZIONE DI SERIE: innovativo sistema di collegamento idraulico a scomparsa, installato sul prodotto, completo di raccordi per allacciamento con tubi rame (diametri 12, 14 e 15 mm) e multistrato (14 sp. 2 e 16 sp. 2); sistema per fissaggio a muro incorporato alla colonna del prodotto; sistema di illuminazione a led opzionale (vedi tabella sopra); valvola sfiato.



altezza 7600 mm, larghezza 660 mm. Finitura Sablé (cod. Y4). Designed by Synthesis Design.

Geometria continua che valorizza il tuo ambiente con una raffinata ricerca dei dettagli: DEDALO Elettrico. La luce a led (nel modello con luce) si insinua all'interno degli spazi, formando giochi di luce e ombra.

Disponibile in due modelli, DEDALO P e DEDALO L, con due potenze termiche.

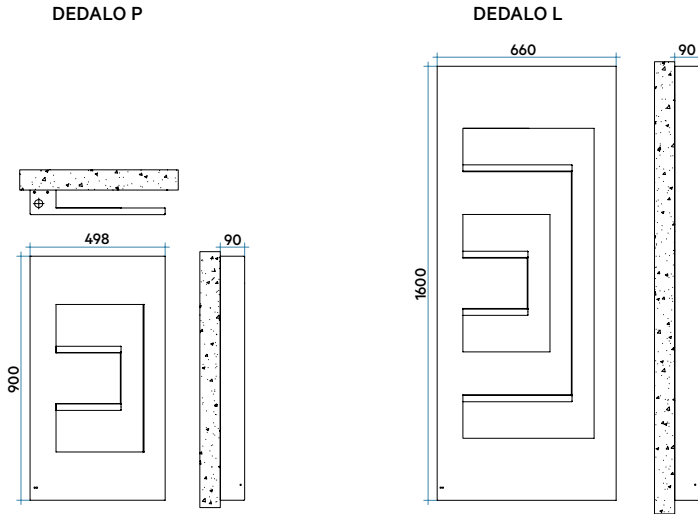

Modello	Profondità	Altezza	Larghezza	Peso	Potenza elettrica
	P mm	H mm	L mm	Kg	Watt
DEDALO Elettrico	90	900	498	17,2	300
	90	1600	660	22,5	700
DEDALO Elettrico con luce	90	900	498	17,2	300
	90	1600	660	22,5	700

SISTEMA DI CONTROLLO ELETTRONICO:

Comunicazione senza cavi di collegamento, mediante segnali radio trasmessi al ricevitore collegato all'impianto; raggio di azione di ca. 30-50 metri in ambienti residenziali (868 MHz); comunicazione in radiofrequenza conforme alla normativa europea; cavo di alimentazione lunghezza 1200 mm (uscita cavo lato BASSO sinistro), spina

SCHUKO; FUNZIONE ITCS (Intelligence Temperature Control System), per il controllo intelligente della temperatura. Questa tecnologia consente di avere l'esatta temperatura desiderata all'ora impostata. Funzione rilevamento finestra aperta.

Colori disponibili: vedere tabella a pag. 272.

SEQUENZE



altezza 1735 mm, larghezza 500 mm, Finitura Avorio (cod. 02). Designed by Angeletti & Ruzza.

I tagli rompono la forma e la rendono funzionale all'uso ma soprattutto ne accentuano il valore percepito rendendola tridimensionale e scultorea.

La luce e le ombre rivelano una spiritualità intrinseca all'oggetto.

SEQUENZE è fornito con l'innovativo sistema di collegamento idraulico a scomparsa installato direttamente in azienda.

Disponibile in due modelli, SEQUENZE S e SEQUENZE L, con due potenze termiche.

SEQUENZE

**Allacciamento idraulico a scomparsa
COMPRESO NELLA DOTAZIONE DI SERIE**

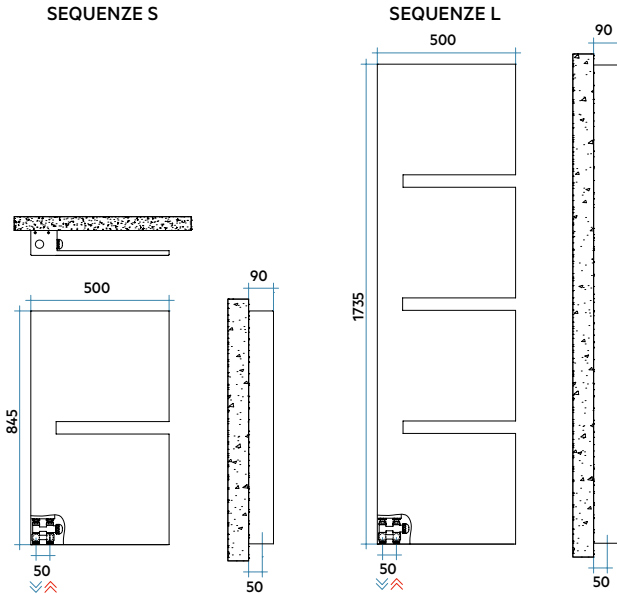

Modello	Prof. mm	Alt. H mm	Largh. L mm	Interasse L' mm	Peso Kg	Cap. lt	Potenza Termica					
							$\Delta t=50^{\circ}\text{C}$ kcal/h Watt	$\Delta t=40^{\circ}\text{C}$ Watt	$\Delta t=30^{\circ}\text{C}$ Watt (*)	$\Delta t=20^{\circ}\text{C}$ Watt	Esp. n.	
SEQUENZE S	90	845	500	50	16,2	0,8	332	386	294	207	126	1,225
SEQUENZE L	90	1735	500	50	32,2	1,7	635	738	560	392	238	1,236

$\Delta t=50^{\circ}\text{C}$ consigliato per caldaie tradizionali $\Delta t=40^{\circ}\text{C}$ consigliato per caldaie a condensazione e pompe di calore
 $\Delta t=30^{\circ}\text{C}$ consigliato per pompe di calore

(*) Grazie alle elevate prestazioni dei radiatori SEQUENZE, il Δt ideale per la progettazione a bassa temperatura è il Δt a 30°C .

Per Δt diversi da 50°C utilizzare la formula:

$$Q = Q_n (\Delta t / 50)^n$$

- Pressione di esercizio massima ammessa 4 bar
- Temperatura di esercizio massima ammessa 95°C

Colori disponibili: vedere tabella a pag. 272.

DOTAZIONE DI SERIE: innovativo sistema di collegamento idraulico a scomparsa, installato sul prodotto, completo di raccordi per allacciamento con tubi rame (diametri 12, 14 e 15 mm) e multistrato (14 sp. 2 e 16 sp. 2); sistema per fissaggio a muro incorporato alla colonna del prodotto; valvola sfianto.

SEQUENZE

Elettrico



altezza 1735 mm. larghezza 500 mm. Finitura Bianco Opaco (cod. J8). Designed by Angelotti & Ruzza.

I tagli rompono la forma di SEQUENZE nella versione elettrica e lo rendono funzionale all'uso ma soprattutto ne accentuano il valore percepito rendendolo tridimensionale e scultoreo.

La luce e le ombre rivelano una spiritualità intrinseca all'oggetto.

Disponibile in due modelli, SEQUENZE S elettrico e SEQUENZE L elettrico, con due potenze termiche.

SEQUENZE S

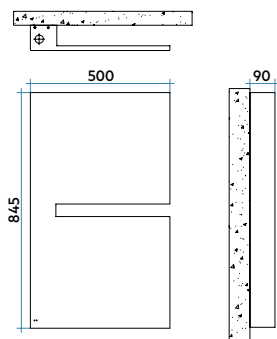

SEQUENZE L

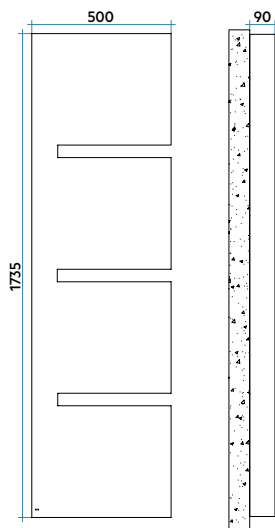

Modello	Profondità P mm	Altezza H mm	Larghezza L mm	Peso Kg	Potenza elettrica Watt
SEQUENZE S Elettrico	90	845	500	19,7	260
SEQUENZE L Elettrico	90	1735	500	38,9	520

SISTEMA DI CONTROLLO ELETTRONICO:

Comunicazione senza cavi di collegamento, mediante segnali radio trasmessi al ricevitore collegato all'impianto; raggio di azione di ca. 30-50 metri in ambienti residenziali (868 MHz); comunicazione in radiofrequenza conforme alla normativa europea; cavo di alimentazione lunghezza 1200 mm (uscita cavo lato BASSO sinistro), spina

SCHUKO; FUNZIONE ITCS (Intelligence Temperature Control System), per il controllo intelligente della temperatura. Questa tecnologia consente di avere l'esatta temperatura desiderata all'ora impostata. Funzione rilevamento finestra aperta.

Colori disponibili: vedere tabella a pag. 272.

QUADRAQUA



altezza 1828 mm; larghezza 300 mm. Finitura Bianco Standard (cod. 01). Designed by Domenico De Palo.

Linea rigida, severa quasi la ragion d'essere della funzione che va oltre...
Fortemente quadrato e modulato, da un'unità di misura che diventa proporzione.

Disponibile in due modelli, QUADRAQUA S e QUADRAQUA L, con due potenze termiche.

QUADRAQUA

QUADRAQUA S

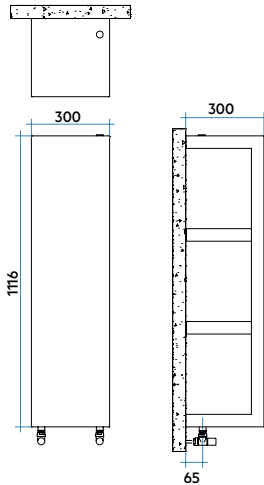

QUADRAQUA L

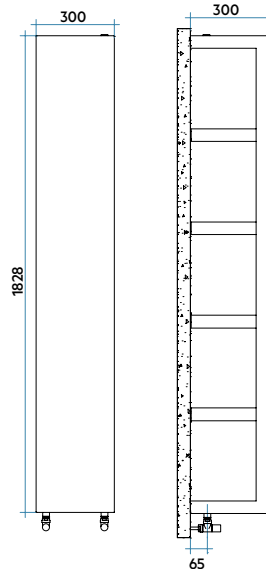

Modello	Prof. mm	Alt. H mm	Largh. L mm	Interasse L' mm	Peso Kg	Cap. lt	Potenza Termica				Esp. n.	
							$\Delta t=50^{\circ}\text{C}$ kcal/h Watt	$\Delta t=40^{\circ}\text{C}$ Watt	$\Delta t=30^{\circ}\text{C}$ Watt (*)	$\Delta t=20^{\circ}\text{C}$ Watt		
QUADRAQUA S	300	1116	300	224	29,0	2,3	359	417	317	223	136	1,222
QUADRAQUA L	300	1828	300	224	44,3	3,5	564	656	497	348	211	1,240

$\Delta t=50^{\circ}\text{C}$ consigliato per caldaie tradizionali

$\Delta t=40^{\circ}\text{C}$ consigliato per caldaie a condensazione e pompe di calore

$\Delta t=30^{\circ}\text{C}$ consigliato per pompe di calore

(*) Grazie alle elevate prestazioni dei radiatori QUADRAQUA, il Δt ideale per la progettazione a bassa temperatura è il Δt a 30°C .

Per Δt diversi da 50°C utilizzare la formula:

$$Q=Q_n (\Delta t / 50)^n$$

- Pressione di esercizio massima ammessa 4 bar
- Temperatura di esercizio massima ammessa 95°C

Colori disponibili: vedere tabella a pag. 272.

DOTAZIONE DI SERIE: valvola e detentore a squadro, in tinta con il radiatore, completi di raccordi rame (diametri 12, 14 e 15 mm) multistrato (14 spessore 2 e 16 spessore 2); kit copri tubi (adatto per tubi fino a 16 mm di spessore); 4 supporti a muro; valvola sfianto.

QUADRAQUA

elettrico



altezza 1828 mm; larghezza 300 mm. Finitura Bianco Standard (cod. 01). Designed by Domenico De Palo.

QUADRAQUA, nella versione elettrica, con la linea rigida, severa quasi la ragion d'essere della funzione che va oltre... Fortemente quadrato e modulato, da un'unità di misura che diventa proporzione.

Disponibile in due modelli, QUADRAQUA S elettrico e QUADRAQUA L elettrico, con due potenze termiche.

QUADRAQUA S

QUADRAQUA L

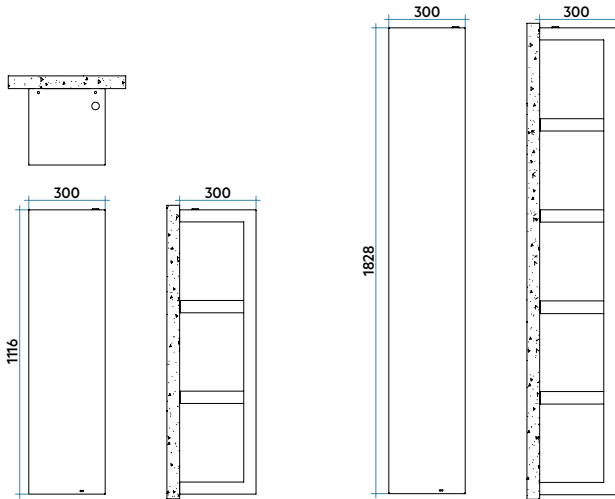

Modello	Profondità P mm	Altezza H mm	Larghezza L mm	Peso Kg	Potenza elettrica Watt
QUADRAQUA S Elettrico	300	1116	300	15,5	330
QUADRAQUA L Elettrico	300	1828	300	24,9	500

SISTEMA DI CONTROLLO ELETTRONICO:

Comunicazione senza cavi di collegamento, mediante segnali radio trasmessi al ricevitore collegato all'impianto; raggio di azione di ca. 30-50 metri in ambienti residenziali (868 MHz); comunicazione in radiofrequenza conforme alla normativa europea; cavo di alimentazione lunghezza 1200 mm (uscita cavo lato BASSO sinistro), spina

SCHUKO; FUNZIONE ITCS (Intelligence Temperature Control System) , per il controllo intelligente della temperatura. Questa tecnologia consente di avere l'esatta temperatura desiderata all'ora impostata. Funzione rilevamento finestra aperta.

Colori disponibili: vedere tabella a pag. 272.

TESI RUNNER



12 elementi, altezza 1800 mm, larghezza 571 mm. Finitura Sablé (Cod. Y4).

TESI RUNNER, la sinuosità come tratto caratteristico, il dinamismo come protagonista assoluto di ogni ambiente.

TESI RUNNER, ha nella dotazione di serie: valvola, detentore, mensole per l'installazione in finitura

coordinata, valvola di sfiato cromata, copritubo e rosetta copriforo cromati.

TESI RUNNER è disponibile in: 2 altezze 1802 e 2002 mm; 3 larghezze da 391 a 571 mm; potenze termiche da 994 a 1668 Watt.

TESI RUNNER



H mm	H' mm
1802	1735
2002	1935

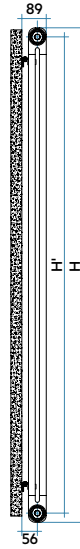
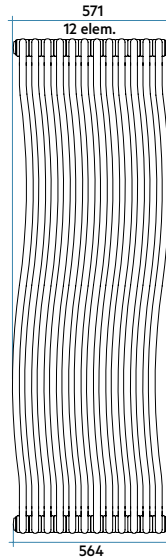
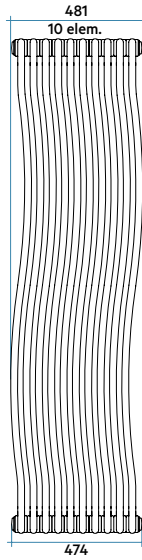
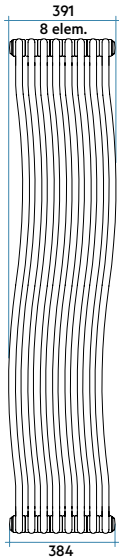

Modello	Prof. mm	Alt. H mm	Largh. Interasse		Peso Kg	Cap. Lt	Potenza Termica				Esp. n.	
			L mm	H' mm			$\Delta t=50^{\circ}\text{C}$ kcal/h	$\Delta t=40^{\circ}\text{C}$ Watt	$\Delta t=30^{\circ}\text{C}$ Watt (*)	$\Delta t=20^{\circ}\text{C}$ Watt		
1800 08 el.	65	1802	391	1735	21,5	12,6	855	994	739	504	294	1,329
1800 10 el.	65	1802	481	1735	26,9	15,8	1069	1243	924	630	368	1,329
1800 12 el.	65	1802	571	1735	32,3	19,0	1283	1491	1109	756	441	1,329
2000 08 el.	65	2002	391	1935	24,1	13,8	956	1112	828	567	332	1,319
2000 10 el.	65	2002	481	1935	30,1	17,2	1195	1390	1036	709	415	1,319
2000 12 el.	65	2002	571	1935	36,1	20,6	1434	1668	1243	850	498	1,319

$\Delta t=50^{\circ}\text{C}$ consigliato per caldaie tradizionali

$\Delta t=40^{\circ}\text{C}$ consigliato per caldaie a condensazione e pompe di calore

$\Delta t=30^{\circ}\text{C}$ consigliato per pompe di calore

(*) Grazie alle elevate prestazioni dei radiatori TESI RUNNER, il Δt ideale per la progettazione a bassa temperatura è il Δt a 30°C .

Per Δt diversi da 50°C utilizzare la formula:

$$Q=Q_n (\Delta t / 50)^n$$

- Pressione di esercizio massima ammessa 8 bar
- Temperatura di esercizio massima ammessa 95°C

Estensione della Garanzia:

A partire dalle vendite dell'anno 2010, tutta la gamma dei radiatori TESI è garantita 10 anni.

Colori disponibili: vedere tabella a pag. 272.

TESI MEMORY



10 elementi, altezza 1800 mm, larghezza 654 mm, Finitura Bruno Tabacco (Cod. 1B).

L'originale intreccio dei tubi rende TESI MEMORY un oggetto con un design unico.

TESI MEMORY, ha nella dotazione di serie: valvola, detentore, mensole per l'installazione in finitura

coordinata, valvola di sfianto cromata, copritubo e rosetta copriforo cromati.

TESI MEMORY è disponibile in 2 altezze 1802 e 2002 mm e potenze termiche da 896 a 1657 mm.

TESI MEMORY



6 elem.

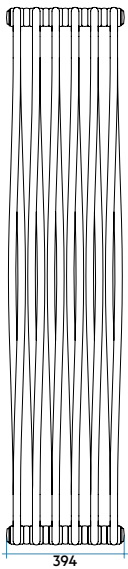

394

8 elem.

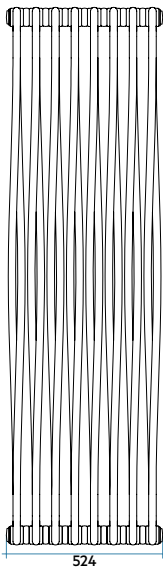

524

10 elem.

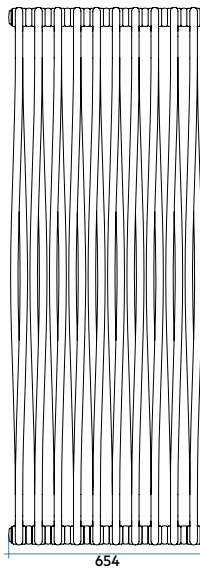

654

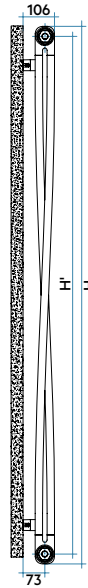

73

H mm	H' mm
1802	1735
2002	1935



Potenza Termica

Modello	Prof. mm	Alt. H mm	Largh. L mm	Interasse H' mm	Peso Kg	Cap. lt	Potenza Termica				Esp. n.	
							$\Delta t=50^{\circ}\text{C}$ kcal/h	$\Delta t=40^{\circ}\text{C}$ Watt	$\Delta t=30^{\circ}\text{C}$ Watt (*)	$\Delta t=20^{\circ}\text{C}$ Watt		
1800 06 el.	65	1802	394	1735	15,2	10,5	771	896	669	459	270	1,311
1800 08 el.	65	1802	524	1735	20,3	14,0	1028	1195	892	612	360	1,311
1800 10 el.	65	1802	654	1735	25,4	17,5	1285	1494	1115	765	450	1,311
2000 06 el.	65	2002	394	1935	16,8	11,5	855	994	743	510	300	1,306
2000 08 el.	65	2002	524	1935	22,4	15,4	1140	1326	990	680	401	1,306
2000 10 el.	65	2002	654	1935	28,0	19,2	1425	1657	1238	850	501	1,306

$\Delta t=50^{\circ}\text{C}$ consigliato per caldaie tradizionali

$\Delta t=40^{\circ}\text{C}$ consigliato per caldaie a condensazione e pompe di calore

$\Delta t=30^{\circ}\text{C}$ consigliato per pompe di calore

(*) Grazie alle elevate prestazioni dei radiatori TESI MEMORY, il Δt ideale per la progettazione a bassa temperatura è il Δt a 30°C .

Per Δt diversi da 50°C utilizzare la formula:

$$Q=Q_n (\Delta t / 50)^n$$

- Pressione di esercizio massima ammessa 8 bar
- Temperatura di esercizio massima ammessa 95°C

Estensione della Garanzia:

A partire dalle vendite dell'anno 2010, tutta la gamma dei radiatori TESI è garantita 10 anni.

Colori disponibili: vedere tabella a pag. 272.



10 elementi, altezza 2000 mm, larghezza 491 mm. Finitura Blu Colomba Opaco (cod. 4P).

TESI JOIN ha una forma sinuosa ed accattivante. Le linee morbide che si intrecciano fanno di questo corpo scaldante il protagonista di ogni ambiente in cui viene inserito.

TESI JOIN, ha nella dotazione di serie: valvola, detentore, mensole per l'installazione in finitura

coordinata, valvola di sfianto cromata, copritubo e rosetta copriforo cromati.

TESI JOIN è disponibile in: 2 altezze 1802 e 2002 mm; 3 larghezze da 391 a 571 mm; potenze termiche da 994 a 1668 Watt.

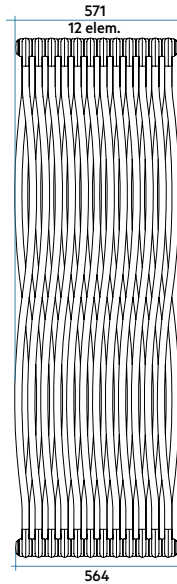
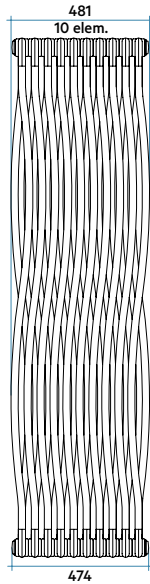
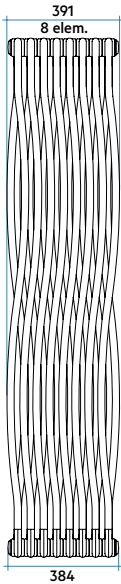

H mm	H' mm
1802	1735
2002	1935



Modello	Prof. mm	Alt. H mm	Largh. L mm	Interasse H' mm	Peso Kg	Cap. lt	Potenza Termica				Esp. n.	
							$\Delta t=50^{\circ}\text{C}$ kcal/h	$\Delta t=40^{\circ}\text{C}$ Watt	$\Delta t=30^{\circ}\text{C}$ Watt (*)	$\Delta t=20^{\circ}\text{C}$ Watt		
1800 08 el.	65	1802	391	1735	21,5	12,6	855	994	739	504	294	1,329
1800 10 el.	65	1802	481	1735	26,9	15,8	1069	1243	924	630	368	1,329
1800 12 el.	65	1802	571	1735	32,3	19,0	1283	1491	1109	756	441	1,329
2000 08 el.	65	2002	391	1935	24,1	13,8	956	1112	828	567	332	1,319
2000 10 el.	65	2002	481	1935	30,1	17,2	1195	1390	1036	709	415	1,319
2000 12 el.	65	2002	571	1935	36,1	20,6	1434	1668	1243	850	498	1,319

$\Delta t=50^{\circ}\text{C}$ consigliato per caldaie tradizionali

$\Delta t=40^{\circ}\text{C}$ consigliato per caldaie a condensazione e pompe di calore

$\Delta t=30^{\circ}\text{C}$ consigliato per pompe di calore

(*) Grazie alle elevate prestazioni dei radiatori TESI JOIN, il Δt ideale per la progettazione a bassa temperatura è il Δt a 30°C .

Per Δt diversi da 50°C utilizzare la formula:

$$Q=Q_n (\Delta t / 50)^n$$

Colori disponibili: vedere tabella a pag. 272.

- Pressione di esercizio massima ammessa 8 bar
- Temperatura di esercizio massima ammessa 95°C

Estensione della Garanzia:

A partire dalle vendite dell'anno 2010, tutta la gamma dei radiatori TESI è garantita 10 anni.

TESI CROMATO



12 elementi, altezza 2000 mm, larghezza 564 mm, Finitura Cromato (cod. 50).

Le linee arrotondate del radiatore TESI incontrano i riflessi della finitura cromata. TESI CROMATO reinterpreta il concetto di corpo scaldante rendendolo protagonista assoluto, oggetto di

desiderio e catalizzatore d'insieme. TESI CROMATO è disponibile in: 2 altezze 1802 e 2002 mm; 3 larghezze da 384 a 564 mm; potenze termiche da 756 a 1738 Watt.

TESI CROMATO

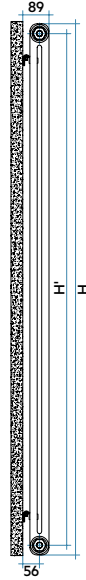
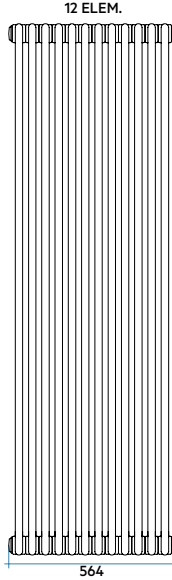
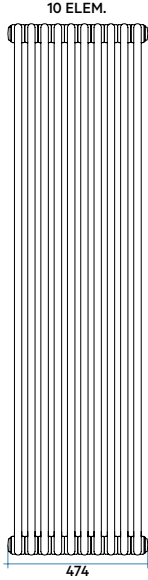
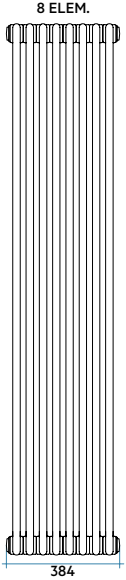

H mm	H' mm
1802	1735
2002	1935



TESI 2 CROMATO

Modello	Prof. mm	Alt. H mm	Largh. L mm	Interasse H' mm	Peso Kg	Cap. lt	Potenza Termica				Esp. n.	
							$\Delta t=50^{\circ}\text{C}$ kcal/h	$\Delta t=50^{\circ}\text{C}$ Watt	$\Delta t=40^{\circ}\text{C}$ Watt	$\Delta t=30^{\circ}\text{C}$ Watt (*)		$\Delta t=20^{\circ}\text{C}$ Watt
1800 08 el.	65	1802	384	1735	26,6	13,1	650	756	562	384	224	1,325
1800 10 el.	65	1802	474	1735	33,2	16,4	812	945	703	480	281	1,325
1800 12 el.	65	1802	564	1735	39,8	19,7	975	1134	843	576	337	1,325
2000 08 el.	65	2002	384	1935	28,6	14,4	727	846	629	429	250	1,328
2000 10 el.	65	2002	474	1935	35,8	18,0	909	1057	786	536	313	1,328
2000 12 el.	65	2002	564	1935	43,0	21,6	1091	1268	943	644	376	1,328

TESI 3 CROMATO

Modello	Prof. mm	Alt. H mm	Largh. L mm	Interasse H' mm	Peso Kg	Cap. lt	Potenza Termica				Esp. n.	
							$\Delta t=50^{\circ}\text{C}$ kcal/h	$\Delta t=50^{\circ}\text{C}$ Watt	$\Delta t=40^{\circ}\text{C}$ Watt	$\Delta t=30^{\circ}\text{C}$ Watt (*)		$\Delta t=20^{\circ}\text{C}$ Watt
1800 08 el.	101	1802	384	1735	35,6	19,4	896	1041	774	529	309	1,327
1800 10 el.	101	1802	474	1735	44,5	24,3	1119	1302	968	661	386	1,327
1800 12 el.	101	1802	564	1735	53,4	29,2	1343	1562	1162	793	463	1,327
2000 08 el.	101	2002	384	1935	38,7	21,4	996	1158	863	590	345	1,321
2000 10 el.	101	2002	474	1935	48,4	26,8	1245	1448	1078	737	432	1,321
2000 12 el.	101	2002	564	1935	58,1	32,2	1494	1738	1294	885	518	1,321

$\Delta t=50^{\circ}\text{C}$ consigliato per caldaie tradizionali $\Delta t=40^{\circ}\text{C}$ consigliato per caldaie a condensazione e pompe di calore
 $\Delta t=30^{\circ}\text{C}$ consigliato per pompe di calore

(*) Grazie alle elevate prestazioni dei radiatori TESI CROMATO, il Δt ideale per la progettazione a bassa temperatura è il Δt a 30°C .

Per Δt diversi da 50°C utilizzare la formula:

$$Q = Q_n (\Delta t / 50)^n$$

Disponibile solo in finitura cromata.

- Pressione di esercizio massima ammessa 8 bar
- Temperatura di esercizio massima ammessa 95°C

Estensione della Garanzia:

A partire dalle vendite dell'anno 2010, tutta la gamma dei radiatori TESI è garantita 10 anni.



RADIATORI DA BAGNO

Forme morbide e sobrie danno vita a dimensioni e profili che rendono questi prodotti estremamente funzionali e versatili adatti a riscaldare ed arredare ogni ambiente domestico integrandosi in modo raffinato ed elegante.



altezza 1770 mm, larghezza 500 mm. Finitura Quartz 1 (cod. 1C).

PAGE riprende lo storico radiatore a cornice e lo reinterpreta nella forma; aggiunge alla funzione primaria di fornire calore all'ambiente ed interagisce armoniosamente con lo spazio che lo ospita.

Disponibile in 3 altezze da 920 a 1770 mm e larghezza di 500 mm.

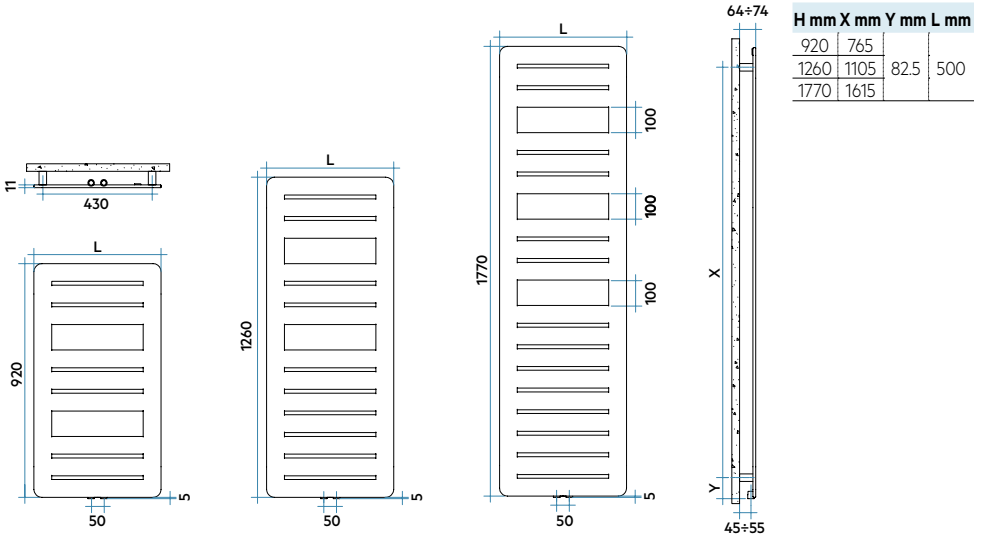

Modello	Prof. P mm	Alt. H mm	Largh. L mm	Interasse L' mm	Peso Kg	Cap. lt	Potenza Termica				Esp. n.	
							$\Delta t=50^{\circ}\text{C}$ kcal/h Watt	$\Delta t=40^{\circ}\text{C}$ Watt	$\Delta t=30^{\circ}\text{C}$ Watt (*)	$\Delta t=20^{\circ}\text{C}$ Watt		
920 9 tubi 2 intervalli	11	920	500	50	12,4	2,3	340	396	300	209	126	1,250
1260 13 tubi 2 intervalli	11	1260	500	50	16,7	3,2	457	532	403	282	171	1,240
1770 18 tubi 3 intervalli	11	1770	500	50	24,4	4,6	634	737	561	395	241	1,220

$\Delta t=50^{\circ}\text{C}$ consigliato per caldaie tradizionali $\Delta t=40^{\circ}\text{C}$ consigliato per caldaie a condensazione e pompe di calore
 $\Delta t=30^{\circ}\text{C}$ consigliato per pompe di calore

(*) Grazie alle elevate prestazioni dei radiatori PAGE, il Δt ideale per la progettazione a bassa temperatura è il Δt a 30°C .

Per Δt diversi da 50°C utilizzare la formula:

$$Q=Q_n (\Delta t / 50)^n$$

- Pressione di esercizio massima ammessa 4 bar
- Temperatura di esercizio massima ammessa 95°C

DOTAZIONE DI SERIE: fissaggio a muro; valvola sfiato da 3/8".

Colori disponibili: Bianco Standard e Finiture Special.

Vedere tabella a pag. 272.



altezza 1820 mm., larghezza 660 mm. Finitura Nero (Cod. 10).

VELA è caratterizzato dal profilo piatto dei tubi orizzontali; lo spazio si interseca con la sua geometria in evidenza. Oggetto funzionale per ogni ambiente abitativo.

VELA è disponibile in 4 altezze e 4 larghezze. Con l'inserimento della resistenza elettrica (optional) può funzionare anche nei periodi in cui l'impianto è spento.

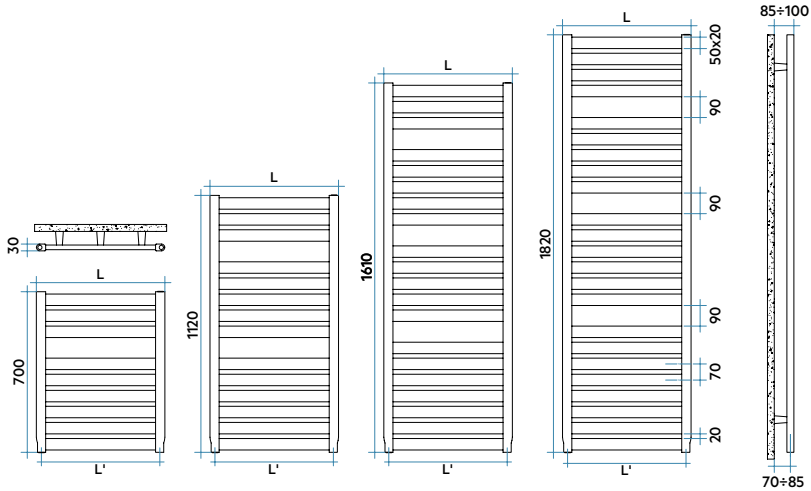

Modello	Prof. P mm	Alt. H mm	Largh. L mm	Interasse L' mm	Peso Kg	Cap. lt	Potenza Termica				Esp. n.	Funz. misto	
							$\Delta t=50^{\circ}\text{C}$	$\Delta t=40^{\circ}\text{C}$	$\Delta t=30^{\circ}\text{C}$	$\Delta t=20^{\circ}\text{C}$			
							kcal/h	Watt	Watt (*)	Watt			
700 9 tubi 1 intervallo	30	700	460	416	6,5	3,9	270	314	239	169	103	1,215	300
	30	700	560	516	7,8	4,5	309	359	273	192	117	1,225	400
	30	700	660	616	9,1	5,2	348	405	307	216	131	1,235	400
	30	700	760	716	10,4	5,9	388	451	341	239	144	1,245	400
1120 14 tubi 2 intervalli	30	1120	460	416	10,2	6,1	404	470	356	248	150	1,247	400
	30	1120	560	516	12,2	7,1	475	552	418	292	177	1,244	400
	30	1120	660	616	14,2	8,1	546	635	481	336	203	1,242	700
1610 20 tubi 3 intervalli	30	1120	760	716	16,2	9,2	616	717	544	381	230	1,239	700
	30	1610	460	416	14,6	8,7	582	676	513	359	217	1,240	700
	30	1610	560	516	17,4	10,2	692	805	611	428	259	1,238	700
	30	1610	660	616	20,3	11,6	803	933	708	497	301	1,235	1000
1820 23 tubi 3 intervalli	30	1610	760	716	23,1	13,1	913	1062	806	566	343	1,232	1000
	30	1820	460	416	16,7	9,9	660	768	580	404	243	1,254	700
	30	1820	560	516	20,0	11,6	776	903	682	475	285	1,257	1000
	30	1820	660	616	23,2	13,3	892	1038	783	545	327	1,259	1000
	30	1820	760	716	26,5	15,0	1008	1172	885	615	369	1,262	1000

$\Delta t=50^{\circ}\text{C}$ consigliato per caldaie tradizionali

$\Delta t=40^{\circ}\text{C}$ consigliato per caldaie a condensazione e pompe di calore

$\Delta t=30^{\circ}\text{C}$ consigliato per pompe di calore

(*) Grazie alle elevate prestazioni dei radiatori VELA, il Δt ideale per la progettazione a bassa temperatura è il Δt a 30°C .

Per Δt diversi da 50°C utilizzare la formula:

$$Q = Q_n (\Delta t / 50)^n$$

- Pressione di esercizio massima ammessa 4 bar
- Temperatura di esercizio massima ammessa 95°C

DOTAZIONE DI SERIE: 3 attacchi infratubo per Vela bianco o 2 attacchi chela per fissaggio a muro e 1 distanziere per Vela colorato; valvola sfianto da 1/2".

Colori disponibili: vedere tabella a pag. 272.



altezza 1820 mm, larghezza 560 mm, Finitura Agave (cod. 9N).

VELA Elettrico è caratterizzato dal profilo piatto dei tubi orizzontali; lo spazio si interseca con la sua geometria in evidenza.

Oggetto funzionale per ogni ambiente abitativo.

VELA nella versione solo elettrica, è la soluzione ideale per gli spazi abitativi, dove non sia possibile o

conveniente il normale allacciamento all'impianto di riscaldamento.

VELA Elettrico è disponibile in 4 altezze e solo nella larghezza di 560 mm.

La nuova ed esclusiva resistenza elettrica WiFi viene fornita in tinta con il radiatore.

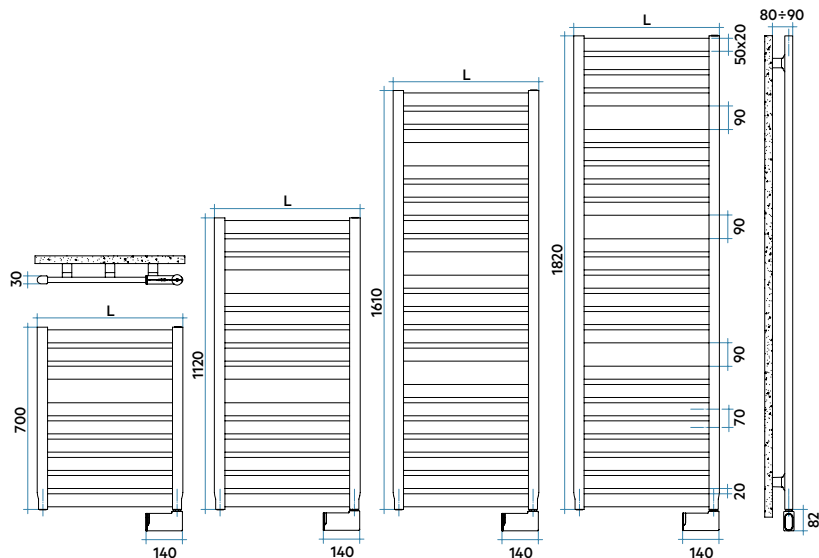

Modello	Profondità P mm	Altezza H mm	Larghezza L mm	Peso Kg	Potenza elettrica Watt
700 9 tubi 1 intervallo	30	700	560	12,6	400
1120 14 tubi 2 intervalli	30	1120	560	19,3	400
1610 20 tubi 3 intervalli	30	1610	560	27,3	700
1820 23 tubi 3 intervalli	30	1820	560	30,8	1000

Colori disponibili: vedere tabella a pag. 272.

RESISTENZE ELETTRICHE DISPONIBILI

Unità di controllo WiFi



Resistenza Elettrica con interruttore ON/OFF



Resistenza Elettrica con regolatore per il controllo della temperatura interna del fluido



Resistenza Elettrica con controllo elettronico IR



Resistenza Elettrica con controllo elettronico WiFi



altezza 1260 mm. larghezza 500 mm. Finitura Bianco Opaco (cod. J8).

JAZZ_S è caratterizzato dalla forma squadrata di tubi e collettori ed è reversibile per adattarsi ad ogni esigenza installativa e di comodità di utilizzo.

Disponibile in 4 altezze e 2 larghezze per soddisfare ogni esigenza di praticità.

Con l'inserimento della resistenza elettrica, opzionale, può funzionare anche nei periodi in cui l'impianto di riscaldamento è spento.

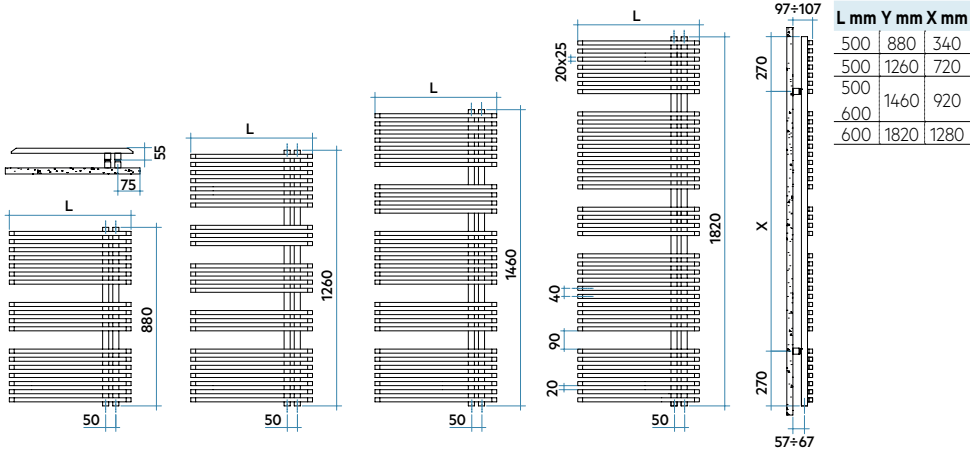

Modello	Prof. P mm	Alt. H mm	Largh. L mm	Interasse L' mm	Peso Kg	Cap. lt	Potenza Termica				Esp. n.	Funz. misto Watt	
							$\Delta t=50^{\circ}\text{C}$ kcal/h Watt	$\Delta t=40^{\circ}\text{C}$ Watt	$\Delta t=30^{\circ}\text{C}$ Watt (*)	$\Delta t=20^{\circ}\text{C}$ Watt			
880 18 tubi 2 intervalli	55	880	500	50	10	4,1	357	415	318	226	140	1,189	400
1260 24 tubi 4 intervalli	55	1260	500	50	13,6	5,4	465	541	414	293	180	1,200	400
1460 29 tubi 4 intervalli	55	1460	500	50	16,1	6,5	548	637	486	343	209	1,216	700
1820 38 tubi 4 intervalli	55	1460	600	50	18,5	7,5	629	731	557	392	239	1,219	700
1820 38 tubi 4 intervalli	55	1820	600	50	23,9	9,6	782	909	688	479	288	1,253	1000

$\Delta t=50^{\circ}\text{C}$ consigliato per caldaie tradizionali $\Delta t=40^{\circ}\text{C}$ consigliato per caldaie a condensazione e pompe di calore
 $\Delta t=30^{\circ}\text{C}$ consigliato per pompe di calore

(*) Grazie alle elevate prestazioni dei radiatori JAZZ_S, il Δt ideale per la progettazione a bassa temperatura è il Δt a 30°C .

Per Δt diversi da 50°C utilizzare la formula:

$$Q = Q_n (\Delta t / 50)^n$$

- Pressione di esercizio massima ammessa 4 bar
- Temperatura di esercizio massima ammessa 95°C

DOTAZIONE DI SERIE: 4 attacchi per fissaggio a muro in tinta con il radiatore; 2 valvole sfiato da 1/2" a scomparsa e coprialvola.

Colori disponibili: vedere tabella a pag. 272.

JAZZ_S

Elettrico



altezza 1260 mm, larghezza 500 mm. Finitura Bianco Standard (cod. 01).

JAZZ_S Elettrico è caratterizzato dalla forma squadrata di tubi e collettori. Disponibile in 4 altezze, 2 larghezze e 4 diverse potenze elettriche. Tipologia di elettronica a scelta per soddisfare ogni esigenza di programmazione.

La nuova ed esclusiva resistenza elettrica WiFi viene fornita in tinta con il radiatore.

JAZZ_S

Elettrico

L mm	Y mm	X mm
500	880	340
500	1260	720
600	1460	920
600	1820	1280

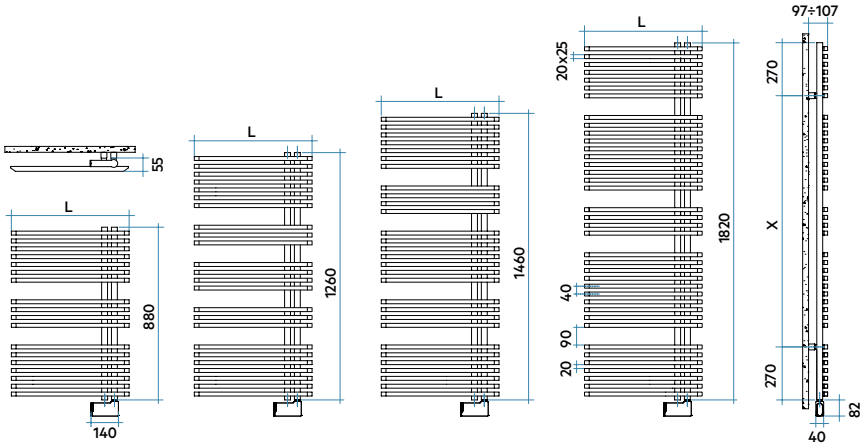

Modello	Profondità P mm	Altezza H mm	Larghezza L mm	Peso Kg	Potenza elettrica Watt
880 18 tubi - 2 intervalli	55	880	500	14,5	400
1260 24 tubi - 4 intervalli	55	1260	500	19,3	500
1460 29 tubi - 4 intervalli	55	1460	600	26,1	750
1820 38 tubi - 4 intervalli	55	1820	600	33,7	1000

Colori disponibili: vedere tabella a pag. 272.

RESISTENZE ELETTRICHE DISPONIBILI

Unità di controllo WiFi



Resistenza Elettrica con controllo elettronico IR



Resistenza Elettrica con controllo elettronico WIFI



altezza 1540 mm., larghezza 550 mm. Finitura Bianco Perla (Cod. 16).

SOUL_S, coinvolgente incrocio tra collettore tondo e profilo piano rettangolare, è in grado di coniugare estetica e funzionalità. Essenziale e reversibile, soddisfa ogni necessità in fatto di spazi di installazione.

Disponibile in 4 altezze per soddisfare ogni esigenza di praticità. Con l'inserimento della resistenza elettrica, opzionale, può funzionare anche nei periodi in cui l'impianto di riscaldamento è spento.

L mm H mm X mm

	924	392
550	1176	644
	1540	974
	1848	1316

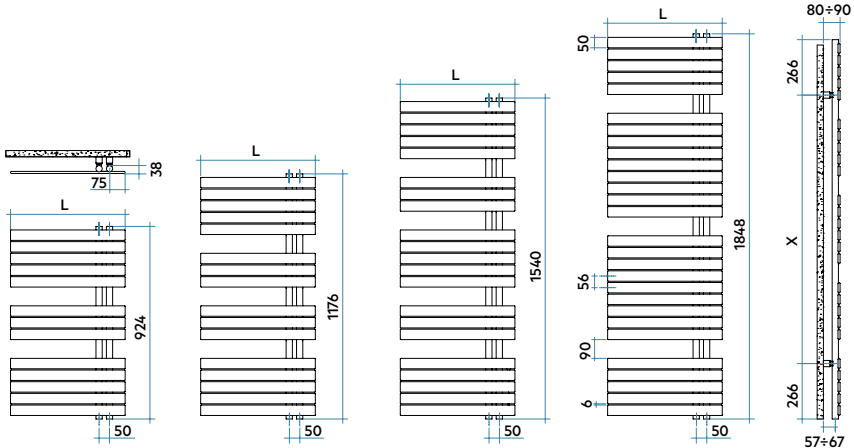

Modello	Prof. P mm	Alt. H mm	Largh. L mm	Interasse L' mm	Peso Kg	Cap. lt	Potenza Termica				Esp. n.	Funz. misto Watt	
							$\Delta t=50^{\circ}\text{C}$ kcal/h Watt	$\Delta t=40^{\circ}\text{C}$ Watt	$\Delta t=30^{\circ}\text{C}$ Watt (*)	$\Delta t=20^{\circ}\text{C}$ Watt			
924 13 tubi 2 intervalli	38	924	550	50	9,4	3,2	351	408	309	216	130	1,245	400
1176 16 tubi 3 intervalli	38	1176	550	50	11,5	4,1	434	505	379	262	155	1,286	400
1540 25 tubi 4 intervalli	38	1540	550	50	15,0	5,3	563	655	491	338	200	1,295	700
1848 28 tubi 3 intervalli	38	1848	550	50	19,4	7,3	710	825	616	423	248	1,310	1000

$\Delta t=50^{\circ}\text{C}$ consigliato per caldaie tradizionali

$\Delta t=40^{\circ}\text{C}$ consigliato per caldaie a condensazione e pompe di calore

$\Delta t=30^{\circ}\text{C}$ consigliato per pompe di calore

(*) Grazie alle elevate prestazioni dei radiatori SOUL_S, il Δt ideale per la progettazione a bassa temperatura è il Δt a 30°C .

Per Δt diversi da 50°C utilizzare la formula:

$$Q = Q_n (\Delta t / 50)^n$$

- Pressione di esercizio massima ammessa 4 bar
- Temperatura di esercizio massima ammessa 95°C

DOTAZIONE DI SERIE: 4 attacchi per fissaggio a muro in tinta con il radiatore; 2 valvole sfiato da 1/2" a scomparsa e coprivalvola.

Colori disponibili: vedere tabella a pag. 272.

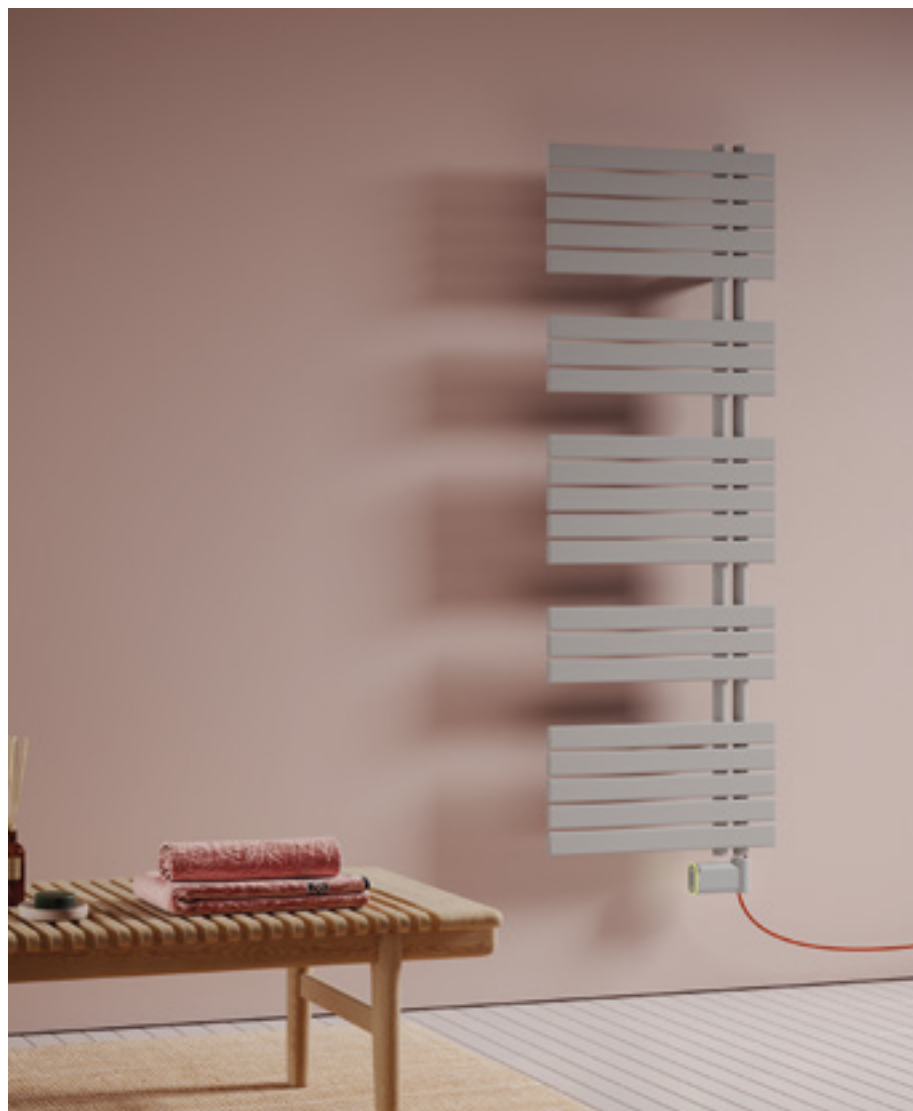

altezza 1540 mm, larghezza 550 mm. Finitura Grigio Chiaro Opaco (cod. 8N).

SOUL_S Elettrico è caratterizzato dal profilo piano e rettangolare del tubo e dalla forma tonda del collettore. Disponibile in 4 altezze con diverse potenze elettriche. Tipologia di elettronica a scelta per soddisfare ogni esigenza di programmazione.

La nuova ed esclusiva resistenza elettrica WiFi viene fornita in tinta con il radiatore.

L mm		H mm	X mm
	924	392	
550	1176	644	
	1540	974	
	1848	1316	

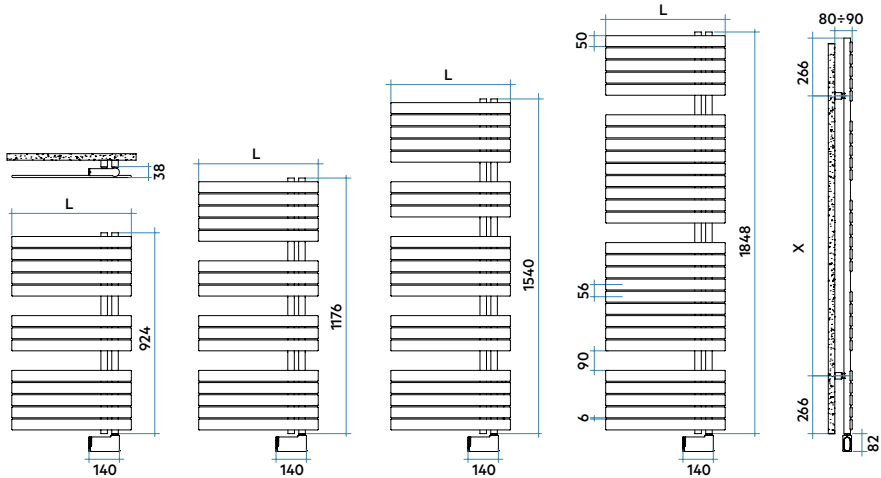

Modello	Profondità P mm	Altezza H mm	Larghezza L mm	Peso Kg	Potenza elettrica Watt
924 13 tubi - 2 intervalli	38	924	550	13,1	400
1176 16 tubi - 3 intervalli	38	1176	550	16,0	500
1540 21 tubi - 4 intervalli	38	1540	550	20,7	750
1848 28 tubi - 3 intervalli	38	1848	550	27,0	1000

Colori disponibili: vedere tabella a pag. 272.

RESISTENZE ELETTRICHE DISPONIBILI

Unità di controllo WiFi



Resistenza Elettrica con controllo elettronico IR



Resistenza Elettrica con controllo elettronico WIFI

SOUL_S AIR

Elettrico



altezza 1540 mm, larghezza 550 mm. Finitura Bianco Standard (cod. 01).

SOUL_S AIR Elettrico è caratterizzato dal profilo piano e rettangolare del tubo e dalla forma tonda del collettore, è combinato con un sistema booster di

potenza elettrica di 1000 watt per fornire un calore immediato ed uniforme. Disponibile in 3 altezze con diverse potenze elettriche.

SOUL_S AIR

Elettrico

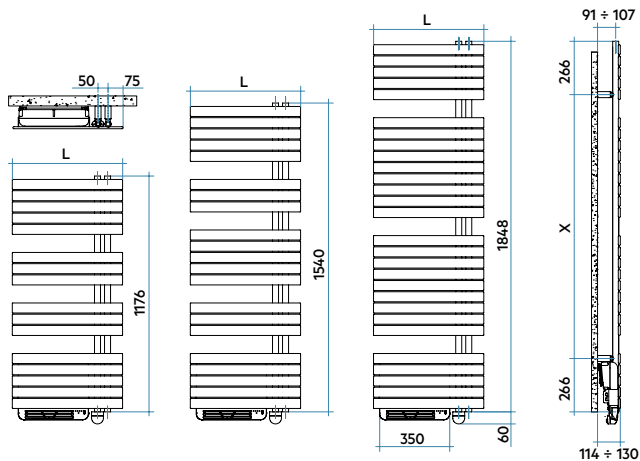

	L mm H mm X mm	
	1176	644
550	1540	974
	1848	1316



Modello	Profondità P mm	Altezza H mm	Larghezza L mm	Peso Kg	Potenza elettrica Watt	Res. supplementare
						con Booster Watt
1176 16 tubi - 3 intervalli	110	1236	550	20,5	500	+ 1000
1540 21 tubi - 4 intervalli	110	1600	550	25,3	750	+ 1000
1848 28 tubi - 3 intervalli	110	1908	550	31,6	1000	+ 1000

DOTAZIONE DI SERIE: 4 attacchi per fissaggio a muro in tinta con il radiatore; cronotermostato Wireless.

Colori disponibili: vedere tabella a pag. 272.



altezza 1455 mm. larghezza 500 mm. Finitura Nero (Cod. 10).

FUNKY_S è caratterizzato da tubi e collettori tondi, ed è reversibile per adattarsi ad ogni esigenza installativa e di comodità di utilizzo. Disponibile in 4 altezze e 2 larghezze per soddisfare ogni esigenza di praticità.

Con l'inserimento della resistenza elettrica, opzionale, può funzionare anche nei periodi in cui l'impianto di riscaldamento è spento.

FUNKY_S

L mm	H mm	X mm
500	928	355
500	1170	597
500	1455	882
600	1842	1269

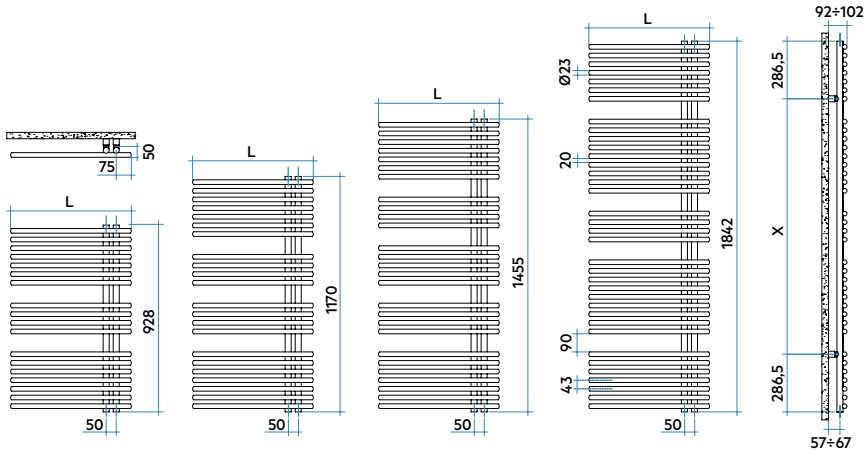

Modello	Prof. P mm	Alt. H mm	Largh. L mm	Interasse L' mm	Peso Kg	Cap. lt	Potenza Termica				Esp. n.	Funz. misto Watt	
							$\Delta t=50^{\circ}\text{C}$ kcal/h	Watt	$\Delta t=40^{\circ}\text{C}$ Watt	$\Delta t=30^{\circ}\text{C}$ Watt (*)			$\Delta t=20^{\circ}\text{C}$ Watt
928 18 tubi 2 intervalli	50	928	500	50	8,7	3,5	346	402	309	220	136	1183	400
1170 22 tubi 3 intervalli	50	1170	500	50	10,6	4,1	420	488	374	265	163	1198	400
1455 27 tubi 4 intervalli	50	1455	500	50	13,0	5,0	509	592	447	311	187	1257	700
1842 36 tubi 4 intervalli	50	1842	600	50	14,9	5,7	592	688	521	364	220	1246	700
1842 36 tubi 4 intervalli	50	1842	600	50	19,2	7,6	766	891	676	473	286	1238	1000

(*) Grazie alle elevate prestazioni dei radiatori FUNKY_S, il Δt ideale per la progettazione a bassa temperatura è il Δt a 30°C .

Per Δt diversi da 50°C utilizzare la formula:

$$Q=Q_n (\Delta t / 50)^n$$

- Pressione di esercizio massima ammessa 8 bar
- Temperatura di esercizio massima ammessa 95°C

DOTAZIONE DI SERIE: 4 attacchi per fissaggio a muro in tinta con il radiatore; 2 valvole sfiato da 1/2" a scomparsa e coprivalvola.

Colori disponibili: vedere tabella a pag. 272.

FUNKY_S

Elettrico



altezza 1455 mm, larghezza 600 mm, Finitura Avorio (cod. 02)

FUNKY_S Elettrico è caratterizzato da tubi e collettori tondi. Disponibile in 4 altezze, 2 larghezze e 4 diverse potenze elettriche.

Tipologia di elettronica a scelta per soddisfare ogni esigenza di programmazione.

La nuova ed esclusiva resistenza elettrica WiFi viene fornita in tinta con il radiatore.

FUNKY_S

Elettrico

L mm	H mm	X mm
500	928	355
500	1170	597
600	1455	882
600	1842	1269

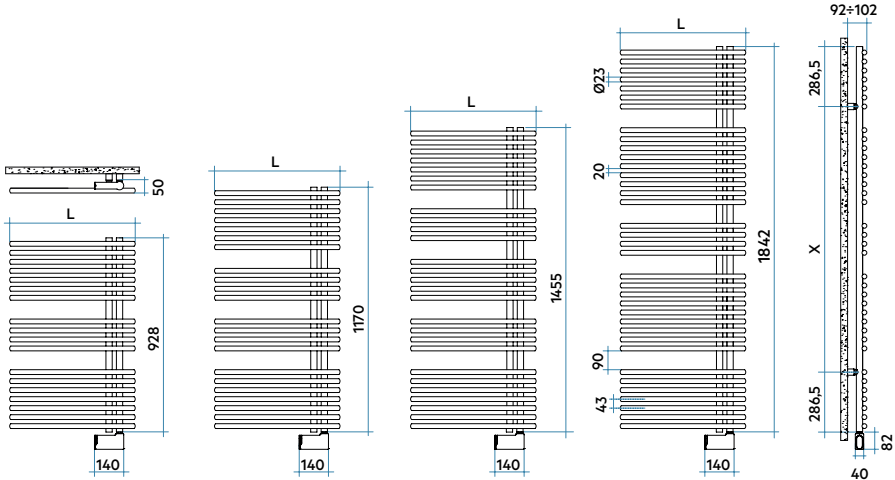

Modello	Profondità P mm	Altezza H mm	Larghezza L mm	Peso Kg	Potenza elettrica Watt
928 18 tubi - 2 intervalli	50	928	500	12,3	400
1170 22 tubi - 3 intervalli	50	1170	500	15,4	500
1455 27 tubi - 4 intervalli	50	1455	600	21,3	750
1842 36 tubi - 4 intervalli	50	1842	600	27,4	1000

Colori disponibili: vedere tabella a pag. 272.

RESISTENZE ELETTRICHE DISPONIBILI

Unità di controllo WiFi



Resistenza Elettrica con controllo elettronico IR



Resistenza Elettrica con controllo elettronico WIFI

GET UP



altezza 1499 mm. larghezza 550 mm. Finitura Azurite 3 (cod. 6C).

Il radiatore GET UP grazie alle sue caratteristiche costruttive, può essere utilizzato come stendi biancheria, grazie al doppio snodo brevettato, permette

l'apertura a 90° di alcune parti riscaldanti, abbinando in questo modo funzionalità e praticità (o potenziandone ancora di più la funzionalità e la praticità).

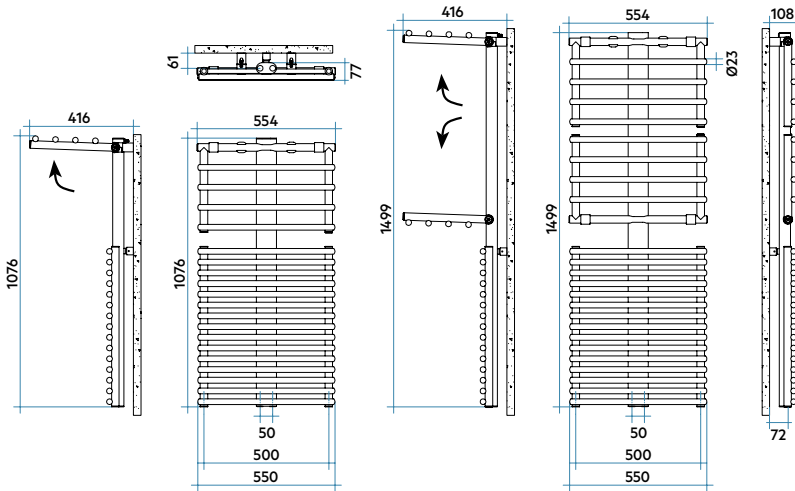

Modello	Profondità Aperto/Chiuso P mm	Alt. H mm	Largh. L mm	Inter. L' mm	Peso Kg	Cap. lt	Potenza Termica				Esp. n.	
							$\Delta t=50^{\circ}\text{C}$ Aperto/Chiuso kcal/h Watt	$\Delta t=40^{\circ}\text{C}$ Ap./Ch. Watt	$\Delta t=30^{\circ}\text{C}$ Ap./Ch. Watt (*)	$\Delta t=20^{\circ}\text{C}$ Ap./Ch. Watt		
1076 20 tubi 1 intervallo	385/77	1076	550	500/50	15,4	7,6	538/461	625/536	473/396	330/268	199/155	1,251
1499 25 tubi 2 intervalli	385/77	1499	550	500/50	20,3	9,9	667/607	775/706	583/527	403/362	240/213	1,278

$\Delta t=50^{\circ}\text{C}$ consigliato per caldaie tradizionali

$\Delta t=40^{\circ}\text{C}$ consigliato per caldaie a condensazione e pompe di calore

$\Delta t=30^{\circ}\text{C}$ consigliato per pompe di calore

(*) Grazie alle elevate prestazioni dei radiatori GET UP, il Δt ideale per la progettazione a bassa temperatura è il Δt a 30°C .

Per Δt diversi da 50°C utilizzare la formula:

$$Q=Q_n (\Delta t / 50)^n$$

- Pressione di esercizio massima ammessa 4 bar
- Temperatura di esercizio massima ammessa 95°C

DOTAZIONE DI SERIE: 3 fissaggi a muro; 1 valvola sfiato da 1/8" per radiatore modello M (altezza 1076 mm); 1 valvola sfiato da 1/8" e 1 valvola sfiato da 1/2" per radiatore modello L (altezza 1499 mm); coppia tappi e copri tappi da 1/2" per chiusura raccordi di alimentazione non utilizzati; GET UP viene fornito di serie con doppio allacciamento idraulico, alle estremità dei collettori laterali e con passo 50 mm nella mezzeria del radiatore.

Colori disponibili: vedere tabella a pag. 272.

GET UP AIR MIX



altezza 1499 mm, larghezza 550 mm, Finitura Bianco Standard (cod. 01).

Il radiatore GET UP AIR MIX, grazie alle sue caratteristiche costruttive, può essere utilizzato come stendi biancheria.

GET UP AIR MIX è combinato con un sistema booster di potenza elettrica di 1000 Watt. Questo sistema fornisce una temperatura uniforme nella stanza in cui è installato.

GET UP AIR MIX

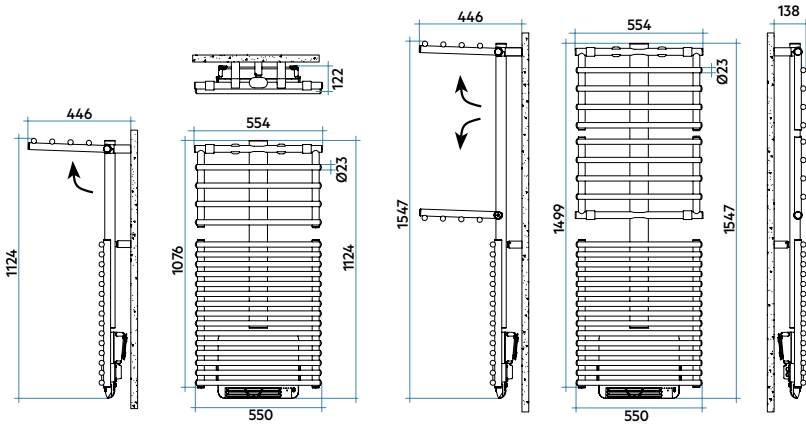

Modello	Prof.	Ap./Ch.	Alt.	Largh.	Inter.	Peso	Cap.	Potenza Termica				Potenza	Esp.
								Aperto/Chiuso	Ap./Ch.	Ap./Ch.	Ap./Ch.	suppl. con	
	P mm	H mm	L mm	L' mm	Kg	lt	kcal/h	Watt	Watt	Watt (*)	Watt	Watt	n.
1076 20 tubi 1 intervallo	385/122	1124	550	500	17,2	6,9	538/461	625/536	473/396	330/268	199/155	+1000	1,251
1499 25 tubi 2 intervalli	385/122	1547	550	500	22,1	9,2	667/607	775/706	583/527	403/362	240/213	+1000	1,278

Δt=50°C consigliato per caldaie tradizionali **Δt=40°C** consigliato per caldaie a condensazione e pompe di calore
Δt=30°C consigliato per pompe di calore

- Pressione di esercizio massima ammessa 4 bar
- Temperatura di esercizio massima ammessa 95°C

Colori disponibili: vedere tabella a pag. 272.

DOTAZIONE DI SERIE: 3 fissaggi a muro; 1 valvola sfiato da 1/8" per radiatore modello M (altezza 1076 mm); 1 valvola sfiato da 1/8" e 1 valvola sfiato da 1/2" per radiatore modello L (altezza 1499 mm).

GET UP

Elettrico



altezza 74,99 mm, larghezza 550 mm, Finitura Ghiaccio (cod. 3P).

GET UP nella versione elettrica è la soluzione ideale per gli spazi abitativi, dove non sia possibile o conveniente il normale allacciamento all'impianto di riscaldamento.

GET UP Elettrico è disponibile in 2 altezze e nella larghezza di 550 mm.

La nuova ed esclusiva resistenza elettrica WiFi viene fornita in tinta con il radiatore.

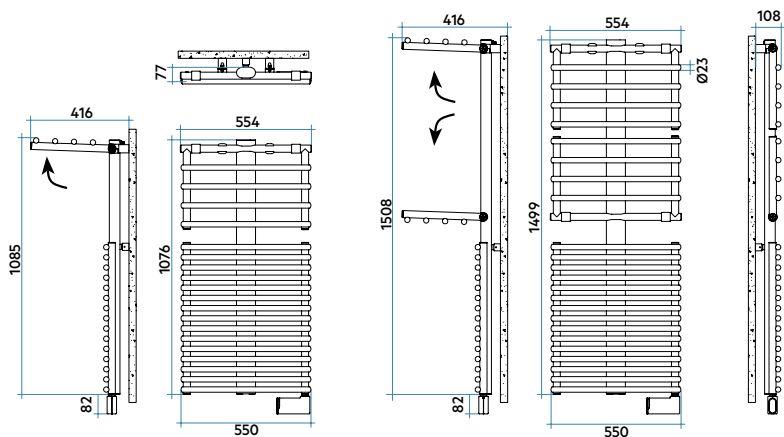

Modello	Profondità P mm	Altezza H mm	Larghezza L mm	Peso Kg	Potenza elettrica Watt
1076 20 tubi 1 intervallo	77	1076	550	22,1	500
1499 25 tubi 2 intervalli	77	1499	550	29,3	750

Colori disponibili: vedere tabella a pag. 272.

RESISTENZE ELETTRICHE DISPONIBILI

Unità di controllo WiFi



Resistenza Elettrica con controllo elettronico IR



Resistenza Elettrica con controllo elettronico WIFI

GET UP AIR

Elettrico



altezza 1499 mm, larghezza 555 mm. Finitura Grigio Manhattan (cod. 03).

GET UP AIR è un radiatore elettrico con booster. Il radiatore viene riempito con un liquido di raffreddamento ed è combinato con un sistema booster di potenza elettrica di 1000 watt.

Questo sistema fornisce una temperatura uniforme nella stanza in cui è installato. Disponibile in 2 altezze e nella larghezza di 555 mm.

GET UP AIR

Elettrico

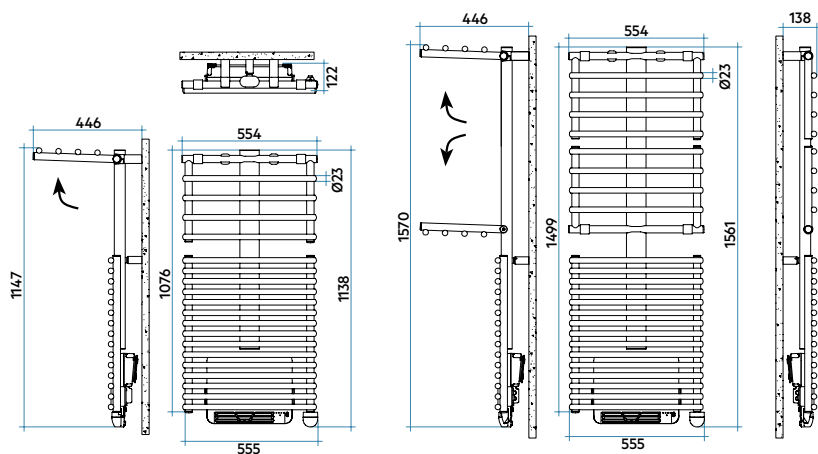

Modello	Profondità P mm	Altezza H mm	Larghezza L mm	Peso Kg	Potenza elettrica Watt	Res. supplementare
						con Booster Watt
1076 20 tubi 1 intervallo	122	1138	555	23,8	500	+ 1000
1499 25 tubi 2 intervalli	122	1561	555	30,4	750	+ 1000

Colori disponibili: vedere tabella a pag. 272.

DOTAZIONE DI SERIE: 3 attacchi per fissaggio a muro regolabili in profondità ed in tinta con il radiatore; cronotermostato wireless.



altezza 1806 mm, larghezza 652 mm, Finitura Quartz 1 (cod. 1C).

Elemento in evoluzione del concetto cornice che racchiude la funzionalità di uno scaldasalviette leggero e raffinato. LIKE è estetica come traduzione progettuale e protagonista. Elementi che si intersecano, linee che si fondono per

dare forma ad un radiatore elegante, discreto e con una personalità decisa, non solo un vero e proprio elemento d'arredo. Disponibile in 4 altezze e 3 larghezze.

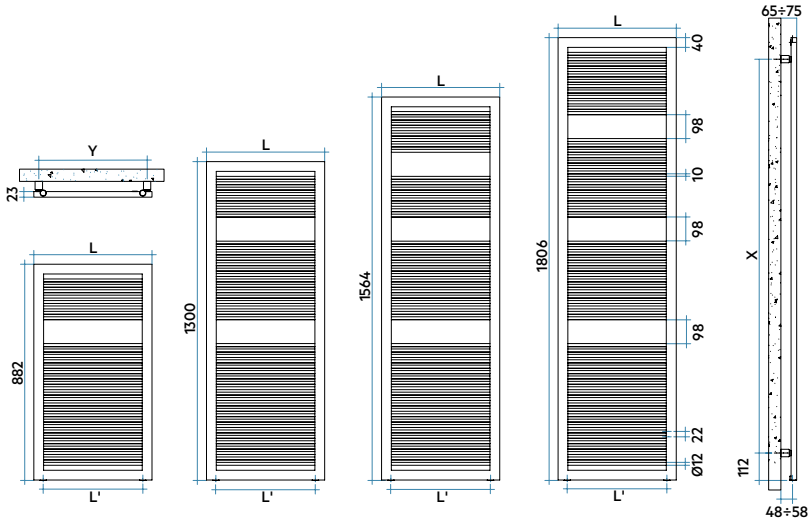

L mm	L' mm	Y mm
482	40	442
532	456	492
632	556	592

H mm	X mm
882	682
1300	1100
1564	1364
1806	1606



Modello	Prof. P mm	Altezza H mm	Largh. L mm	Interasse L' mm	Peso Kg	Cap. lt	Potenza Termica				Esp. n.	
							$\Delta t=50^{\circ}\text{C}$ kcal/h	$\Delta t=50^{\circ}\text{C}$ Watt	$\Delta t=40^{\circ}\text{C}$ Watt	$\Delta t=30^{\circ}\text{C}$ Watt (*)		$\Delta t=20^{\circ}\text{C}$ Watt
882 31 tubi 1 intervallo	35	882	482	406	6,9	2,8	374	435	329	229	138	1,254
	35	882	532	456	7,5	3,0	415	482	365	255	154	1,245
	35	882	632	556	8,7	3,3	494	574	436	307	186	1,228
1300 46 tubi 2 intervalli	35	1300	482	406	9,8	3,8	551	641	484	337	202	1,260
	35	1300	532	456	10,6	4,1	603	701	530	369	222	1,256
	35	1300	632	556	12,3	4,5	706	821	622	434	262	1,246
1564 54 tubi 3 intervalli	35	1564	482	406	11,4	4,4	665	773	583	406	243	1,261
	35	1564	532	456	12,4	4,7	724	842	636	443	266	1,257
	35	1564	632	556	14,3	5,2	843	980	742	518	312	1,249
1806 65 tubi 3 intervalli	35	1806	482	406	13,3	5,1	739	859	648	451	270	1,262
	35	1806	532	456	14,5	5,4	837	973	735	512	307	1,259
	35	1806	632	556	16,8	6,0	971	1129	854	595	358	1,253

$\Delta t=50^{\circ}\text{C}$ consigliato per caldaie tradizionali $\Delta t=40^{\circ}\text{C}$ consigliato per caldaie a condensazione e pompe di calore
 $\Delta t=30^{\circ}\text{C}$ consigliato per pompe di calore

(*) Grazie alle elevate prestazioni dei radiatori LIKE, il Δt ideale per la progettazione a bassa temperatura è il Δt a 30°C .

Per Δt diversi da 50°C utilizzare la formula:
 $Q=Q_n (\Delta t / 50)^n$

- Pressione di esercizio massima ammessa 4 bar
- Temperatura di esercizio massima ammessa 95°C

DOTAZIONE DI SERIE: 4 attacchi per fissaggio a muro regolabili in tinta con il radiatore; valvola sfiato.

Colori disponibili: vedere tabella a pag. 272.



altezza 1567 mm, larghezza 500 mm, Finitura Bruno Tabacco (cod. 1B).

Raffinato Termoarredo che racchiude in sé tutte le peculiarità tecniche e formali caratterizzato da una forte personalità, grazie all'importante cornice arrotondata rifinita a mano, NOVO CULT rappresenta il richiamo contemporaneo allo stile della tradizione.

Disponibile in 4 altezze e 3 larghezze. Con l'inserimento della resistenza elettrica (optional) può funzionare anche nei periodi in cui l'impianto è spento.

NOVO CULT

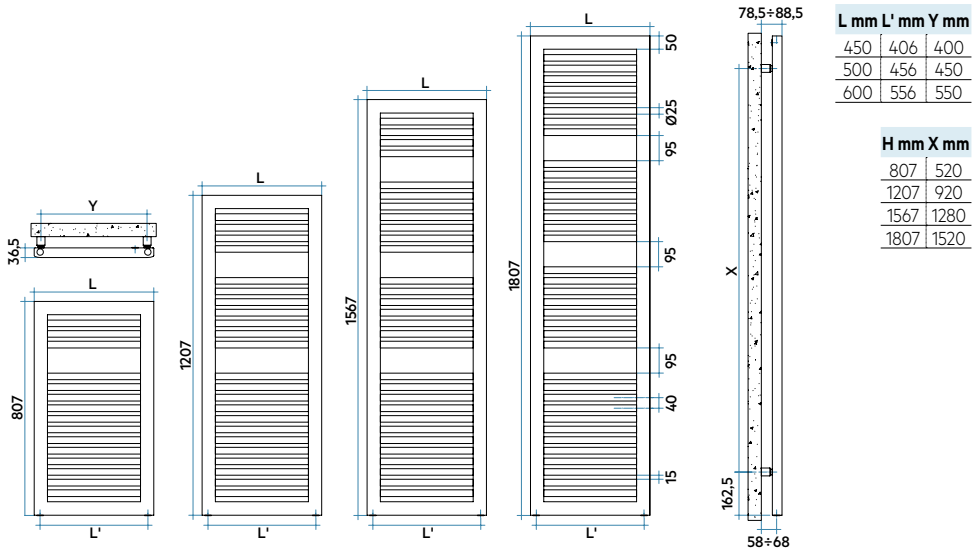

Modello	Prof. P mm	Alt. H mm	Largh. L mm	Interasse L' mm	Peso Kg	Cap. lt	Potenza Termica				Esp. n.	Funz. misto Watt	
							$\Delta t=50^{\circ}\text{C}$ kcal/h	$\Delta t=50^{\circ}\text{C}$ Watt	$\Delta t=40^{\circ}\text{C}$ Watt	$\Delta t=30^{\circ}\text{C}$ Watt (*)			$\Delta t=20^{\circ}\text{C}$ Watt
807 15 tubi 1 intervallo	36,5	807	450	406	7,8	5,6	336	391	297	209	127	1,226	400
	36,5	807	500	456	8,4	6,1	370	430	327	229	139	1,229	400
	36,5	807	600	556	9,6	7,0	436	507	385	270	163	1,236	400
1207 23 tubi 2 intervalli	36,5	1207	450	406	11,0	8,0	479	557	420	292	175	1,262	400
	36,5	1207	500	456	11,8	8,6	525	610	460	320	192	1,260	400
	36,5	1207	600	556	13,5	9,9	617	718	542	378	227	1,258	700
1567 30 tubi 3 intervalli	36,5	1567	450	406	13,9	10,1	622	723	545	379	227	1,265	700
	36,5	1567	500	456	14,9	10,8	683	794	599	416	249	1,264	700
	36,5	1567	600	556	16,9	12,4	805	936	706	491	294	1,263	1000
1807 36 tubi 3 intervalli	36,5	1807	450	406	16,0	11,7	724	842	636	443	266	1,258	700
	36,5	1807	500	456	17,2	12,6	798	928	701	489	294	1,255	1000
	36,5	1807	600	556	19,6	14,4	945	1099	831	580	349	1,250	1000

$\Delta t=50^{\circ}\text{C}$ consigliato per caldaie tradizionali

$\Delta t=40^{\circ}\text{C}$ consigliato per caldaie a condensazione e pompe di calore

$\Delta t=30^{\circ}\text{C}$ consigliato per pompe di calore

(*) Grazie alle elevate prestazioni dei radiatori NOVO CULT, il Δt ideale per la progettazione a bassa temperatura è il Δt a 30°C .

Per Δt diversi da 50°C utilizzare la formula:

$$Q=Q_n (\Delta t / 50)^n$$

- Pressione di esercizio massima ammessa 6 bar
- Temperatura di esercizio massima ammessa 95°C

DOTAZIONE DI SERIE: 4 attacchi per fissaggio a muro regolabili in tinta con il radiatore; valvola sfianto.

Estensione della Garanzia:

Irsap garantisce la tenuta idraulica e la verniciatura dei radiatori NOVO CULT per 10 anni, a partire dalle vendite dell'anno 2009.

Colori disponibili: vedere tabella a pag. 272.

NOVO CULT

Cromato



altezza 1567 mm, larghezza 500 mm. Finitura Cromato (cod. 50).

NOVO CULT nella versione cromata risalta la rigorosa attenzione ai dettagli, particolari che fanno la differenza nel moderno spazio abitativo. Disponibile in 4 altezze e 3 larghezze.

Grazie alla resistenza elettrica (disponibile come optional può funzionare anche quando l'impianto è spento.

NOVO CULT

Cromato

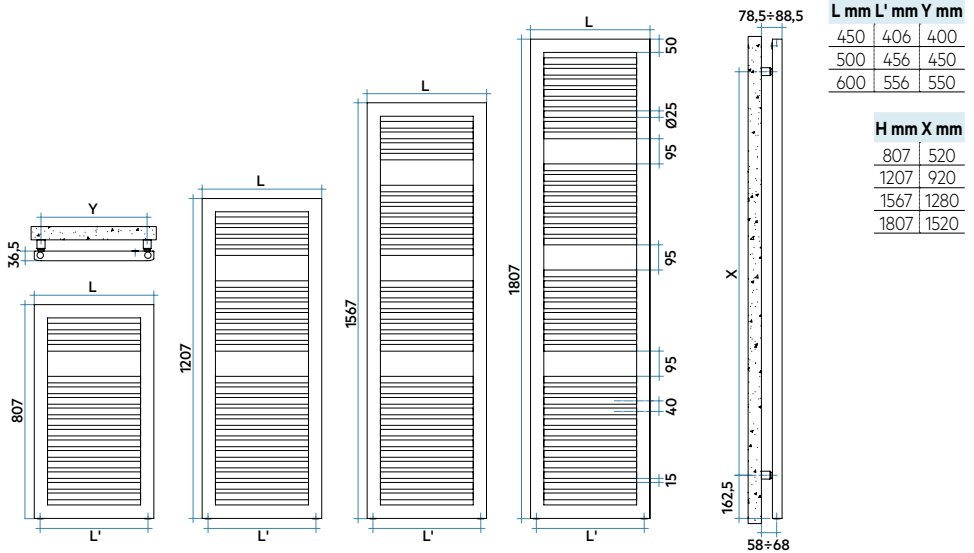

Modello	Prof. P mm	Alt. H mm	Largh. L mm	Interasse L' mm	Peso Kg	Cap. lt	Potenza Termica				Esp. n.	Funz. misto Watt	
							$\Delta t=50^{\circ}\text{C}$ kcal/h	Watt	$\Delta t=40^{\circ}\text{C}$ Watt	$\Delta t=30^{\circ}\text{C}$ Watt (*)			$\Delta t=20^{\circ}\text{C}$ Watt
807 15 tubi 1 intervallo	36,5	807	450	406	7,8	5,6	235	274	208	146	89	1,226	300
	36,5	807	500	456	8,4	6,1	259	301	229	161	98	1,229	300
	36,5	807	600	556	9,6	7,0	305	355	269	189	114	1,236	400
1207 23 tubi 2 intervalli	36,5	1207	450	406	11,0	8,0	335	390	294	205	123	1,262	400
	36,5	1207	500	456	11,8	8,6	367	427	322	224	135	1,260	400
1567 30 tubi 3 intervalli	36,5	1567	450	406	13,9	10,1	435	506	382	265	159	1,265	400
	36,5	1567	500	456	14,9	10,8	478	556	419	291	175	1,264	400
	36,5	1567	600	556	16,9	12,4	563	655	494	344	206	1,263	700
1807 36 tubi 3 intervalli	36,5	1807	450	406	16,0	11,7	507	589	445	310	186	1,258	400
	36,5	1807	500	456	17,2	12,6	559	650	491	342	206	1,255	700
	36,5	1807	600	556	19,6	14,4	662	769	582	406	245	1,250	700

$\Delta t=50^{\circ}\text{C}$ consigliato per caldaie tradizionali

$\Delta t=40^{\circ}\text{C}$ consigliato per caldaie a condensazione e pompe di calore

$\Delta t=30^{\circ}\text{C}$ consigliato per pompe di calore

(*) Grazie alle elevate prestazioni dei radiatori NOVO CULT CROMATO, il Δt ideale per la progettazione a bassa temperatura è il Δt a 30°C .

Per Δt diversi da 50°C utilizzare la formula:

$$Q=Q_n (\Delta t / 50)^n$$

- Pressione di esercizio massima ammessa 6 bar
- Temperatura di esercizio massima ammessa 95°C

DOTAZIONE DI SERIE: 4 attacchi per fissaggio a muro cromati regolabili; valvola sfiato da 1/2" cromata.

Estensione della Garanzia:

Irsap garantisce la tenuta idraulica dei radiatori NOVO CULT CROMATO per 10 anni, a partire dalle vendite dell'anno 2009.

La cromatura è garantita per il periodo di tempo stabilito dalla legge, comunque non inferiore ai 24 mesi.

Disponibile solo in finitura cromata.



altezza 1218 mm. larghezza 556 mm. Finitura Nero Opaco (cod. K1).

FLAUTO è uno scaldasalviette la cui geometria segue le moderne tendenze dell'arredo.

FLAUTO è disponibile in 4 altezze e 5 larghezze da 456 a 756 mm.

Con l'inserimento della resistenza elettrica (optional) può funzionare anche nei periodi in cui l'impianto è spento.

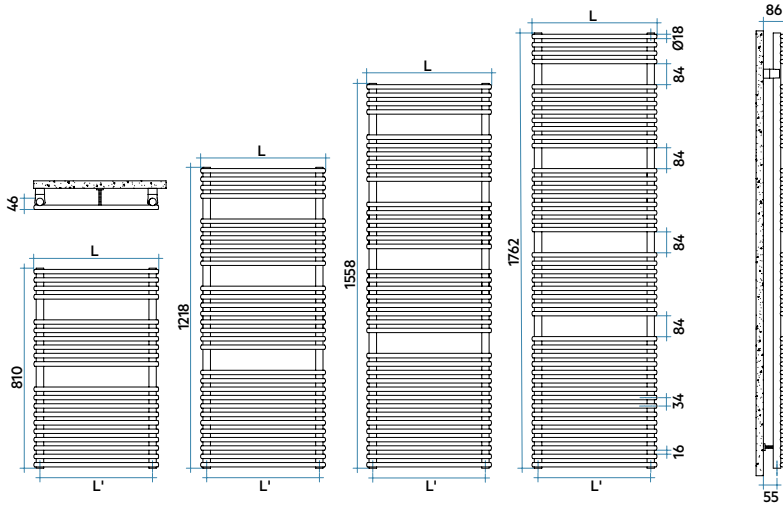

Modello	Prof. P mm	Alt. H mm	Largh. L mm	Interasse L' mm	Peso Kg	Cap. lt	Potenza Termica				Esp. n.	Funz. misto Watt	
							$\Delta t=50^{\circ}\text{C}$	$\Delta t=40^{\circ}\text{C}$	$\Delta t=30^{\circ}\text{C}$	$\Delta t=20^{\circ}\text{C}$			
							kcal/h Watt	Watt	Watt (*)	Watt			
810 20 tubi 2 intervalli	46	810	456	406	5,6	2,8	353	411	316	225	139	1179	400
	46	810	506	456	6,1	3,0	384	446	343	244	152	1177	400
	46	810	556	506	6,5	3,1	414	481	370	264	164	1175	400
	46	810	606	556	7,0	3,3	445	517	398	284	176	1173	400
	46	810	756	706	8,4	3,9	536	623	480	343	214	1167	400
1218 30 tubi 3 intervalli	46	1218	456	406	8,4	4,1	515	599	460	327	202	1187	400
	46	1218	506	456	9,1	4,4	558	648	498	354	219	1184	700
	46	1218	556	506	9,8	4,7	600	698	536	382	236	1181	700
	46	1218	606	556	10,5	5,0	642	747	574	409	254	1177	700
	46	1218	756	706	12,5	5,9	769	894	689	492	307	1168	700
1558 38 tubi 4 intervalli	46	1558	456	406	10,6	5,3	659	766	586	415	255	1200	700
	46	1558	506	456	11,5	5,6	717	834	639	454	280	1191	700
	46	1558	556	506	12,4	6,0	775	901	692	493	305	1181	700
	46	1558	606	556	13,3	6,4	833	969	746	533	331	1172	1000
	46	1558	756	706	15,9	7,5	1008	1173	908	654	411	1144	1000
1762 44 tubi 4 intervalli	46	1762	456	406	12,2	6,0	768	893	682	482	295	1207	700
	46	1762	506	456	13,3	6,5	830	965	739	523	322	1199	1000
	46	1762	556	506	14,3	6,9	892	1037	795	565	349	1190	1000
	46	1762	606	556	15,3	7,3	953	1109	852	606	376	1181	1000
	46	1762	756	706	18,3	8,6	1139	1324	1023	734	460	1155	1000

$\Delta t=50^{\circ}\text{C}$ consigliato per caldaie tradizionali

$\Delta t=40^{\circ}\text{C}$ consigliato per caldaie a condensazione e pompe di calore

$\Delta t=30^{\circ}\text{C}$ consigliato per pompe di calore

(*) Grazie alle elevate prestazioni dei radiatori FLAUTO, il Δt ideale per la progettazione a bassa temperatura è il Δt a 30°C .

Per Δt diversi da 50°C utilizzare la formula:

$$Q=Q_n (\Delta t / 50)^n$$

- Pressione di esercizio massima ammessa 8 bar
- Temperatura di esercizio massima ammessa 95°C

DOTAZIONE DI SERIE: 2 chela per fissaggio a muro e distanziere; valvola sfiato da 1/2".

Colori disponibili: vedere tabella a pag. 272.

FLAUTO 2



altezza 1762 mm, larghezza 606 mm, Finitura Amaranzo (Cod. 06).

La versione a doppio rango di FLAUTO, di forte identità, è ideale per gli ambienti che richiedono una maggior resa calorica.

FLAUTO 2 è disponibile in 4 altezze e 5 larghezze da 456 a 756 mm.

Con l'inserimento della resistenza elettrica (optional) può funzionare anche nei periodi in cui l'impianto è spento.

FLAUTO 2

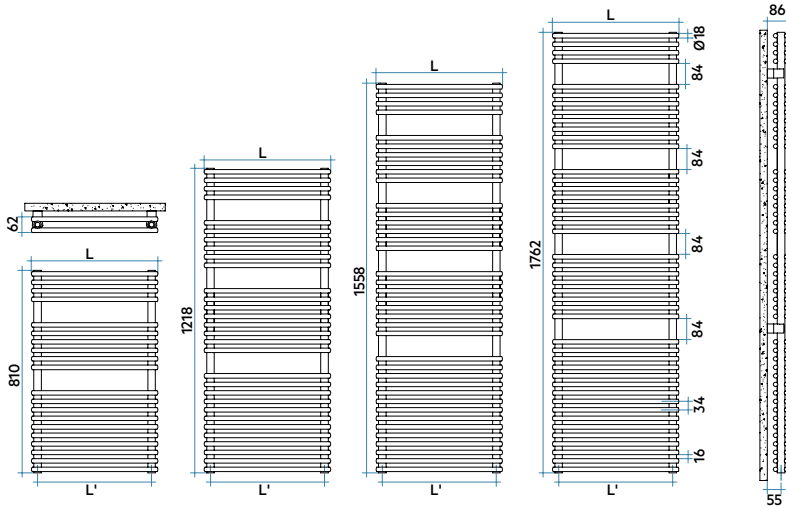

Modello	Prof. P mm	Alt. H mm	Largh. L mm	Interasse L' mm	Peso Kg	Cap. lt	Potenza Termica				Esp. n.	Funz. misto Watt	
							$\Delta t=50^{\circ}\text{C}$	$\Delta t=40^{\circ}\text{C}$	$\Delta t=30^{\circ}\text{C}$	$\Delta t=20^{\circ}\text{C}$			
							kcal/h	Watt	Watt (*)	Watt			
810 40 tubi 2 intervalli	62	810	456	406	9,8	4,5	498	579	444	315	194	1192	400
	62	810	506	456	10,7	4,9	552	642	492	349	215	1196	400
	62	810	556	506	11,6	5,3	607	706	540	382	235	1199	700
	62	810	606	556	12,5	5,7	662	769	588	416	256	1203	700
	62	810	756	706	15,3	6,9	826	960	732	516	316	1214	1000
1218 60 tubi 3 intervalli	62	1218	456	406	14,7	6,8	705	820	624	439	268	1221	700
	62	1218	506	456	16,0	7,4	783	911	694	488	298	1221	700
	62	1218	556	506	17,4	8,0	862	1002	763	537	328	1220	1000
	62	1218	606	556	18,8	8,6	940	1093	833	586	358	1220	1000
	62	1218	756	706	22,9	10,3	1175	1367	1041	733	447	1219	1000
1558 76 tubi 4 intervalli	62	1558	456	406	18,6	8,7	909	1057	803	563	342	1232	1000
	62	1558	506	456	20,3	9,4	1004	1168	889	625	381	1223	1000
	62	1558	556	506	22,1	10,1	1100	1279	975	688	420	1215	1000
	62	1558	606	556	23,8	10,9	1195	1390	1062	751	460	1206	1000
	62	1558	756	706	29,0	13,1	1482	1723	1324	943	584	1181	1000
1762 88 tubi 4 intervalli	62	1762	456	406	21,4	10,0	1035	1204	912	638	386	1242	1000
	62	1762	506	456	23,5	10,8	1155	1343	1021	717	435	1230	1000
	62	1762	556	506	25,5	11,7	1276	1483	1130	796	486	1219	1000
	62	1762	606	556	27,5	12,6	1396	1623	1240	876	537	1207	1000
	62	1762	756	706	33,5	15,1	1756	2042	1572	1122	697	1173	1000

$\Delta t=50^{\circ}\text{C}$ consigliato per caldaie tradizionali

$\Delta t=40^{\circ}\text{C}$ consigliato per caldaie a condensazione e pompe di calore

$\Delta t=30^{\circ}\text{C}$ consigliato per pompe di calore

(*) Grazie alle elevate prestazioni dei radiatori FLAUTO 2, il Δt ideale per la progettazione a bassa temperatura è il Δt a 30°C .

Per Δt diversi da 50°C utilizzare la formula:

$$Q=Q_n (\Delta t / 50)^n$$

- Pressione di esercizio massima ammessa 8 bar
- Temperatura di esercizio massima ammessa 95°C

DOTAZIONE DI SERIE: 2 coppie di chela per fissaggio a muro; valvola sfiato da 1/2".

Colori disponibili: vedere tabella a pag. 272.

FLAUTO

Cromato



altezza 1218 mm, larghezza 506 mm. Finitura Cromato (cod. 50).

Grazie alla sobrietà del disegno e alle sue prestazioni FLAUTO CROMATO è ideale per ogni ambiente o spazio abitativo. È disponibile in 4 altezze e 5 larghezze da 456 a 756 mm.

Con l'inserimento della resistenza elettrica (optional) può funzionare anche nei periodi in cui l'impianto è spento.

FLAUTO

Cromato

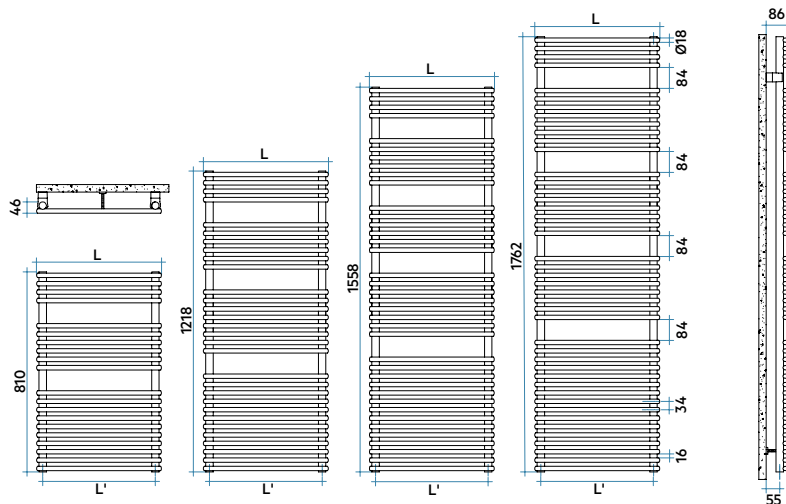

Modello	Prof. P mm	Alt. H mm	Largh. L mm	Interasse L' mm	Peso Kg	Cap. lt	Potenza Termica				Esp. n.	Funz. misto Watt	
							$\Delta t=50^{\circ}\text{C}$	$\Delta t=40^{\circ}\text{C}$	$\Delta t=30^{\circ}\text{C}$	$\Delta t=20^{\circ}\text{C}$			
							kcal/h Watt	Watt	Watt (*)	Watt			
810 20 tubi 2 intervalli	46	810	456	406	5,6	2,8	233	271	209	149	92	1180	300
	46	810	506	456	6,1	3,0	258	300	230	164	102	1178	300
	46	810	556	506	6,5	3,1	282	328	252	180	112	1177	300
	46	810	606	556	7,0	3,3	307	357	274	196	121	1176	300
	46	810	756	706	8,4	3,9	380	442	340	243	151	1172	400
1218 30 tubi 3 intervalli	46	1218	456	406	8,4	4,1	343	398	303	214	130	1220	400
	46	1218	506	456	9,1	4,4	373	434	331	233	142	1218	400
	46	1218	556	506	9,8	4,7	403	469	358	252	154	1217	400
	46	1218	606	556	10,5	5,0	434	505	385	271	166	1215	400
	46	1218	756	706	12,5	5,9	525	611	466	329	202	1209	400
1558 38 tubi 4 intervalli	46	1558	456	406	10,6	5,3	444	516	391	274	165	1243	400
	46	1558	506	456	11,5	5,6	486	565	429	301	183	1232	400
	46	1558	556	506	12,4	6,0	527	613	467	328	200	1222	400
	46	1558	606	556	13,3	6,4	569	662	505	356	218	1212	700
	46	1558	756	706	15,9	7,5	694	807	620	442	274	1180	700
1762 44 tubi 4 intervalli	46	1762	456	406	12,2	6,0	499	580	440	307	186	1243	400
	46	1762	506	456	13,3	6,5	545	634	481	337	204	1237	700
	46	1762	556	506	14,3	6,9	591	687	522	367	223	1230	700
	46	1762	606	556	15,3	7,3	637	741	564	397	242	1223	700
	46	1762	756	706	18,3	8,6	775	902	689	488	299	1203	1000

$\Delta t=50^{\circ}\text{C}$ consigliato per caldaie tradizionali

$\Delta t=40^{\circ}\text{C}$ consigliato per caldaie a condensazione e pompe di calore

$\Delta t=30^{\circ}\text{C}$ consigliato per pompe di calore

(*) Grazie alle elevate prestazioni dei radiatori FLAUTO CROMATO, il Δt ideale per la progettazione a bassa temperatura è il Δt a 30°C .

Per Δt diversi da 50°C utilizzare la formula:

$$Q = Q_n (\Delta t / 50)^n$$

- Pressione di esercizio massima ammessa 8 bar
- Temperatura di esercizio massima ammessa 95°C

DOTAZIONE DI SERIE: coppia di chela per fissaggio a muro; distanziere regolabile a muro; valvola sfidato da 1/2" cromata.

Disponibile solo in finitura cromata.



altezza 1709 mm, larghezza 616 mm, Finitura Marrone (cod. 09).

FILO completa la proposta degli scaldasalviette IRSAP. Oggetto funzionale che sostituisce gli elementi d'arredo negli ambienti della casa e dell'ufficio. La sua linea snella e accattivante è caratterizzata dal diametro proporzionato dei tubi.

FILO è disponibile in 4 altezze e 3 larghezze. Con l'inserimento della resistenza elettrica (optional) può funzionare anche nei periodi in cui l'impianto è spento.

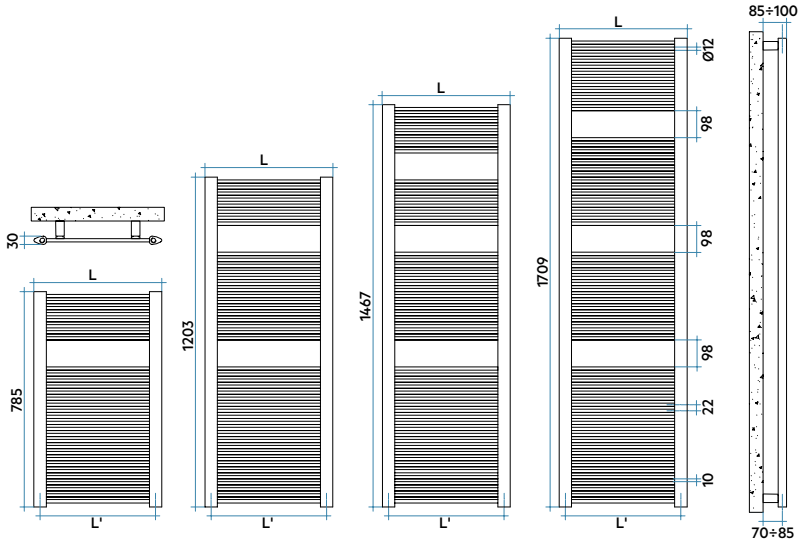

Modello	Prof. P mm	Alt. H mm	Largh. Interasse		Peso Kg	Cap. lt	Potenza Termica				Esp. n.	Funz. misto Watt	
			L mm	L' mm			$\Delta t=50^{\circ}\text{C}$ kcal/h	$\Delta t=40^{\circ}\text{C}$ Watt	$\Delta t=30^{\circ}\text{C}$ Watt (*)	$\Delta t=20^{\circ}\text{C}$ Watt			
785	30	785	466	406	6,1	2,2	324	376	286	201	123	1,223	400
	30	785	516	456	6,5	2,3	357	415	316	222	135	1,223	400
	30	785	616	556	7,5	2,5	424	493	375	264	161	1,223	400
1203	30	1203	466	406	9,0	3,3	479	557	422	295	178	1,241	400
	30	1203	516	456	9,8	3,5	528	614	466	326	197	1,241	400
	30	1203	616	556	11,3	3,8	627	730	553	387	234	1,241	700
1467	30	1467	466	406	10,8	4,0	569	661	501	351	212	1,241	700
	30	1467	516	456	11,6	4,2	627	730	553	387	234	1,241	700
	30	1467	616	556	13,3	4,6	744	865	656	459	277	1,241	700
1709	30	1709	466	406	12,8	4,7	679	789	595	414	248	1,263	700
	30	1709	516	456	13,8	5,0	749	871	657	457	274	1,263	700
	30	1709	616	556	15,9	5,4	890	1035	780	543	325	1,263	1000

$\Delta t=50^{\circ}\text{C}$ consigliato per caldaie tradizionali $\Delta t=40^{\circ}\text{C}$ consigliato per caldaie a condensazione e pompe di calore
 $\Delta t=30^{\circ}\text{C}$ consigliato per pompe di calore

(*) Grazie alle elevate prestazioni dei radiatori FILO, il Δt ideale per la progettazione a bassa temperatura è il Δt a 30°C .
 Per Δt diversi da 50°C utilizzare la formula:

$$Q = Q_n (\Delta t / 50)^n$$

DOTAZIONE DI SERIE: 4 attacchi infratubo bianchi per Filo bianco o 4 attacchi infratubo cromati per Filo colorato; valvola sfiato da 1/2".

Colori disponibili: vedere tabella a pag. 272.

- Pressione di esercizio massima ammessa 4 bar
- Temperatura di esercizio massima ammessa 95°C



altezza 1806 mm, larghezza 600 mm. Finitura Quartz 1 (cod. 1C).

NOVO, con la sua geometria minimale è lo scaldasalviette per eccellenza. La forma fluida rende NOVO un completamento dell'ambiente abitativo. Disponibile in 4 altezze e larghezze da 400 mm a 1000 mm.

Con l'inserimento della resistenza elettrica (optional) può funzionare anche nei periodi in cui l'impianto è spento.

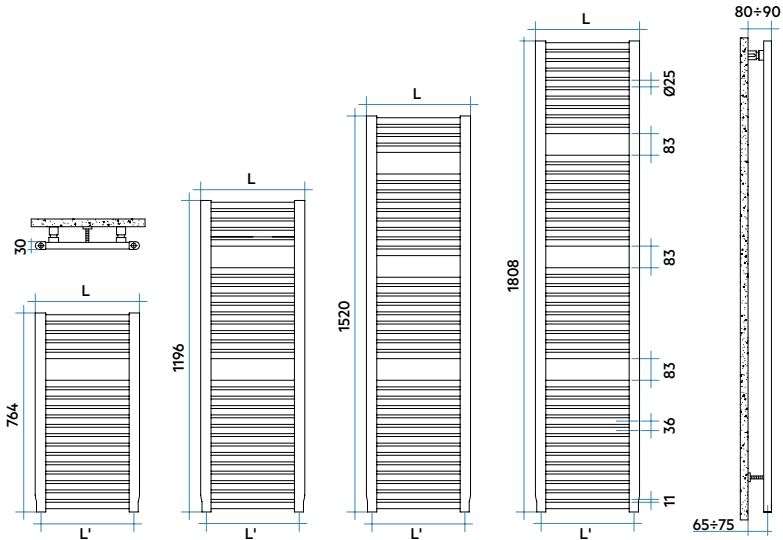

Modello	Prof.	Alt.	Largh.	Interasse	Peso	Cap.	Potenza Termica				Esp.	Funz. misto	
							$\Delta t=50^{\circ}\text{C}$	$\Delta t=40^{\circ}\text{C}$	$\Delta t=30^{\circ}\text{C}$	$\Delta t=20^{\circ}\text{C}$			
	P mm	H mm	L mm	L' mm	Kg	lt	kcal/h	Watt	Watt	Watt (*)	Watt	n.	Watt
764 19 tubi 1 intervallo	30	764	400	356	5,1	4,0	299	348	266	188	115	1,209	300
	30	764	450	406	5,6	4,4	331	385	294	208	128	1,206	400
	30	764	500	456	6,2	4,8	363	422	323	229	140	1,203	400
	30	764	550	506	6,7	5,2	395	460	352	249	153	1,199	400
	30	764	600	556	7,2	5,6	427	497	381	270	166	1,196	400
	30	764	750	706	10,1	6,7	523	609	467	332	205	1,185	400
1196 29 tubi 2 intervalli	30	764	1000	956	13,2	8,6	684	795	612	438	272	1,168	700
	30	1196	400	356	7,8	6,2	424	493	378	268	166	1,190	400
	30	1196	450	406	8,6	6,8	475	552	423	301	186	1,190	400
	30	1196	500	456	9,4	7,4	526	611	469	333	205	1,190	700
	30	1196	550	506	10,2	8,1	577	671	514	365	225	1,190	700
	30	1196	600	556	10,9	8,7	628	730	560	397	245	1,190	700
1520 36 tubi 3 intervalli	30	1196	750	706	15,5	10,2	780	908	696	494	305	1,190	1000
	30	1520	400	356	9,8	7,8	533	620	470	329	199	1,242	400
	30	1520	450	406	10,8	8,5	598	695	527	369	223	1,241	700
	30	1520	500	456	11,7	9,3	663	771	585	409	248	1,240	700
	30	1520	550	506	12,7	10,1	728	847	642	450	272	1,239	700
	30	1520	600	556	13,6	10,8	793	922	700	490	297	1,237	1000
1808 44 tubi 3 intervalli	30	1520	750	706	19,3	12,8	988	1149	872	612	371	1,234	1000
	30	1808	400	356	11,8	9,4	667	775	589	414	252	1,228	700
	30	1808	450	406	13,0	10,3	740	860	655	461	280	1,223	700
	30	1808	500	456	14,2	11,3	813	946	721	508	310	1,218	1000
	30	1808	550	506	15,3	12,2	886	1031	786	555	339	1,213	1000
	30	1808	600	556	16,5	13,1	960	1116	852	602	369	1,208	1000
	30	1808	750	706	23,4	15,5	1179	1372	1051	746	460	1,193	1000
	30	1808	1000	956	30,5	20,0	1546	1797	1385	990	617	1,167	1000

$\Delta t=50^{\circ}\text{C}$ consigliato per caldaie tradizionali $\Delta t=40^{\circ}\text{C}$ consigliato per caldaie a condensazione e pompe di calore
 $\Delta t=30^{\circ}\text{C}$ consigliato per pompe di calore

(*) Grazie alle elevate prestazioni dei radiatori NOVO, il Δt ideale per la progettazione a bassa temperatura è il Δt a 30°C .

Per Δt diversi da 50°C utilizzare la formula:

$$Q = Q_n (\Delta t / 50)^n$$

Colori disponibili: vedere tabella a pag. 272.

- Pressione di esercizio massima ammessa 8 bar
- Temperatura di esercizio massima ammessa 95°C

Estensione della Garanzia:

Irsap garantisce la tenuta idraulica dei radiatori NOVO per 10 anni, a partire dalle vendite dell'anno 2009.

NOVO

Cromato



altezza 1800 mm, larghezza 600 mm. Finitura Cromato (cod. 50).

Lo stile minimalista, nella versione cromata e con i tubi da 23 mm, rendono NOVO CROMATO uno scaldasalviette fuori dagli schemi.

Con l'inserimento della resistenza elettrica (optional) può funzionare anche nei periodi in cui l'impianto è spento.

NOVO Cromato

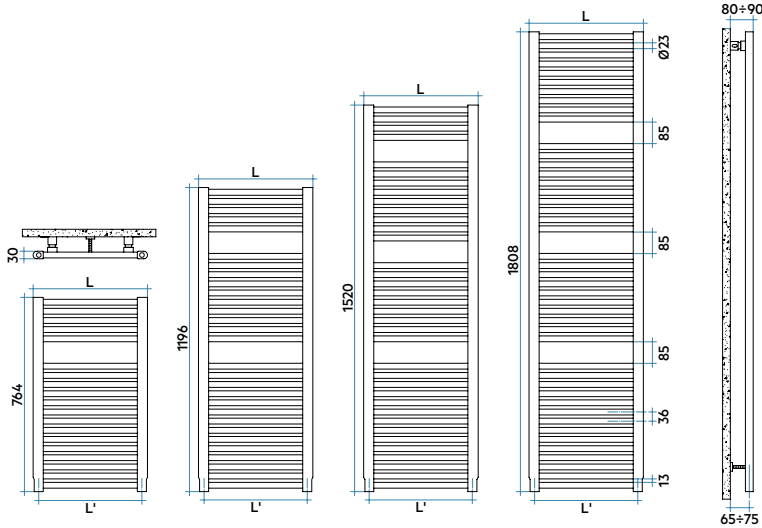

Modello	Prof.	Alt.	Largh.	Interasse	Peso	Cap.	Potenza Termica				Esp.	Funz. misto	
							$\Delta t=50^{\circ}\text{C}$	$\Delta t=40^{\circ}\text{C}$	$\Delta t=30^{\circ}\text{C}$	$\Delta t=20^{\circ}\text{C}$			
	P mm	H mm	L mm	L' mm	Kg	lt	kcal/h	Watt	Watt	Watt (*)	Watt	n.	Watt
764 19 tubi 1 intervallo	30	764	400	356	4,9	3,6	209	243	184	128	77	1,245	0
	30	764	450	406	5,3	3,9	230	268	203	142	86	1,245	0
	30	764	500	456	5,8	4,3	252	293	222	155	94	1,244	300
	30	764	550	506	6,3	4,6	274	319	241	169	102	1,243	300
	30	764	600	556	6,7	5,0	296	344	261	183	110	1,243	300
	30	764	750	706	10,7	5,6	362	420	319	223	135	1,241	400
1196 29 tubi 2 intervalli	30	764	1000	956	14,1	7,2	471	547	415	291	176	1,238	400
	30	1196	400	356	7,4	5,6	272	316	238	165	98	1,277	300
	30	1196	450	406	8,1	6,1	307	357	269	186	111	1,275	300
	30	1196	500	456	8,8	6,6	341	397	299	207	124	1,272	400
	30	1196	550	506	9,6	7,1	376	437	329	228	136	1,269	400
	30	1196	600	556	10,3	7,6	410	477	359	250	149	1,267	400
1520 36 tubi 3 intervalli	30	1196	750	706	16,4	8,6	514	598	451	314	189	1,259	400
	30	1196	1000	956	21,4	11,0	687	799	605	423	255	1,245	700
	30	1520	400	356	9,3	7,0	376	437	328	227	135	1,282	400
	30	1520	450	406	10,2	7,6	417	485	365	252	150	1,279	400
	30	1520	500	456	11,0	8,2	459	534	401	278	166	1,277	400
	30	1520	550	506	11,9	8,9	501	582	438	304	181	1,275	400
1808 44 tubi 3 intervalli	30	1520	600	556	12,8	9,5	542	630	475	329	196	1,273	700
	30	1520	750	706	20,4	10,8	667	776	585	406	243	1,266	700
	30	1520	1000	956	26,7	13,7	875	1018	769	536	323	1,254	1000
	30	1808	400	356	11,2	8,4	447	519	391	271	161	1,276	400
	30	1808	450	406	12,3	9,2	498	579	436	302	180	1,272	400
	30	1808	500	456	13,3	10,0	549	639	481	334	200	1,269	700
1808 44 tubi 3 intervalli	30	1808	550	506	14,4	10,8	601	699	527	366	219	1,266	700
	30	1808	600	556	15,5	11,5	652	758	572	398	238	1,262	700
	30	1808	750	706	24,8	13,1	806	937	709	494	298	1,252	1000
	30	1808	1000	956	32,5	16,7	1063	1236	938	657	398	1,236	1000

$\Delta t=50^{\circ}\text{C}$ consigliato per caldaie tradizionali

$\Delta t=40^{\circ}\text{C}$ consigliato per caldaie a condensazione e pompe di calore

$\Delta t=30^{\circ}\text{C}$ consigliato per pompe di calore

(*) Grazie alle elevate prestazioni dei radiatori NOVO CROMATO, il Δt ideale per la progettazione a bassa temperatura è il Δt a 30°C .

Per Δt diversi da 50°C utilizzare la formula:

$Q=Q_n (\Delta t / 50)^n$ - Disponibile solo in finitura cromata.

• Pressione di esercizio massima ammessa 8 bar

• Temperatura di esercizio massima ammessa 95°C

Estensione della Garanzia:

Irsap garantisce la tenuta idraulica dei radiatori NOVO CROMATO per 10 anni, a partire dalle vendite dell'anno 2009. La cromatura è garantita per il periodo di tempo stabilito dalla legge, comunque non inferiore ai 24 mesi.

NOVO

Elettrico



altezza 1806 mm, larghezza 500 mm. Finitura Grigio Manhattan (cod. 03).

NOVO, nella versione solo elettrica, è la soluzione ideale per gli spazi abitativi, dove non sia possibile o conveniente il normale allacciamento all'impianto di riscaldamento.

Disponibile in 4 altezze e nella larghezza di 500 mm. La nuova ed esclusiva resistenza elettrica WiFi viene fornita in tinta con il radiatore.

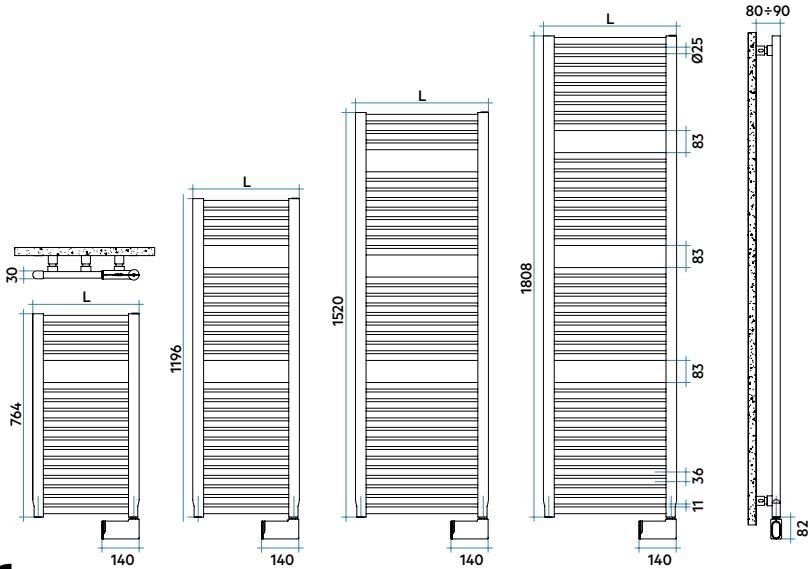

Modello	Profondità P mm	Altezza H mm	Larghezza L mm	Peso Kg	Potenza elettrica Watt
764 19 tubi 1 intervallo	30	764	500	11,4	400
1196 29 tubi 2 intervalli	30	1196	500	17,2	700
1520 36 tubi 3 intervalli	30	1520	500	21,3	700
1808 44 tubi 3 intervalli	30	1808	500	25,7	1000

Colori disponibili: vedere tabella a pag. 272.

RESISTENZE ELETTRICHE DISPONIBILI

Unità di controllo WiFi



Resistenza Elettrica con interruttore ON/OFF



Resistenza Elettrica con regolatore per il controllo della temperatura interna del fluido



Resistenza Elettrica con controllo elettronico IR



Resistenza Elettrica con controllo elettronico WIFI

NOVO

Cromato Elettrico



altezza 1806 mm, larghezza 750 mm. Finitura Cromato (Cod. 50).

NOVO CROMATO ELETTRICO nella versione solo elettrica, è la soluzione ideale per gli spazi abitativi, dove non sia possibile o conveniente il normale allacciamento all'impianto di riscaldamento.

Disponibile in 4 altezze e in 3 larghezze. La nuova ed esclusiva resistenza elettrica WiFi viene fornita in tinta con il radiatore.

NOVO

Cromato Elettrico

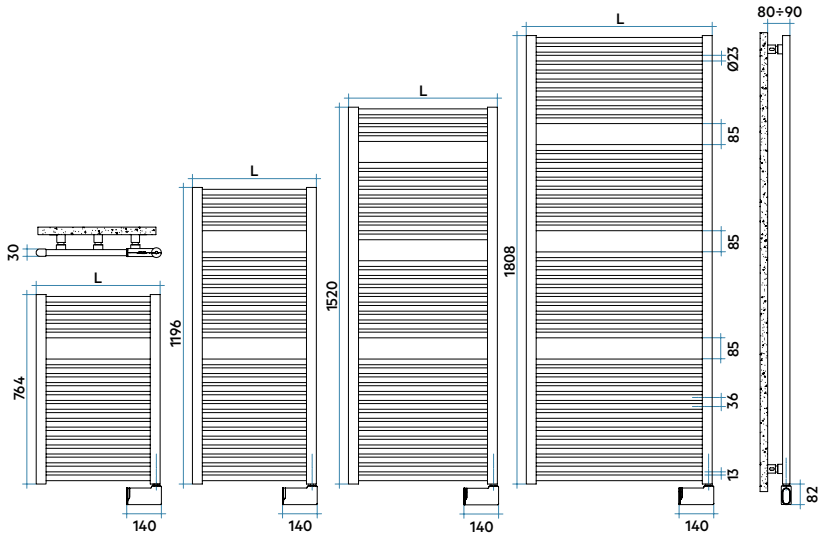

Modello	Profondità P mm	Altezza H mm	Larghezza L mm	Peso Kg	Potenza elettrica Watt
764 19 tubi 1 intervallo	30	764	500	10,4	300
1196 29 tubi 2 intervalli	30	1196	500	15,7	400
1520 36 tubi 3 intervalli	30	1520	600	22,5	700
1808 44 tubi 3 intervalli	30	1808	750	38,0	1000

Disponibile solo in finitura cromata.

RESISTENZE ELETTRICHE DISPONIBILI

Unità di controllo WiFi



Resistenza Elettrica con interruttore ON/OFF



Resistenza Elettrica con regolatore per il controllo della temperatura interna del fluido



Resistenza Elettrica con controllo elettronico IR



Resistenza Elettrica con controllo elettronico WIFI



altezza 1517 mm, larghezza 580 mm. Finitura Bianco Opaco (cod. J8).

Radiatore scaldasalviette in acciaio con elementi a tubi rettangolari, QUADRÉ nasce da un richiamo contemporaneo allo stile della tradizione. Un Termoarredo che, grazie alla particolare cornice

rettangolare, racchiude in sé tutte le caratteristiche tecniche e formali del radiatore da bagno.

H mm X mm

872	559
1216	903
1517	1204
1818	1505

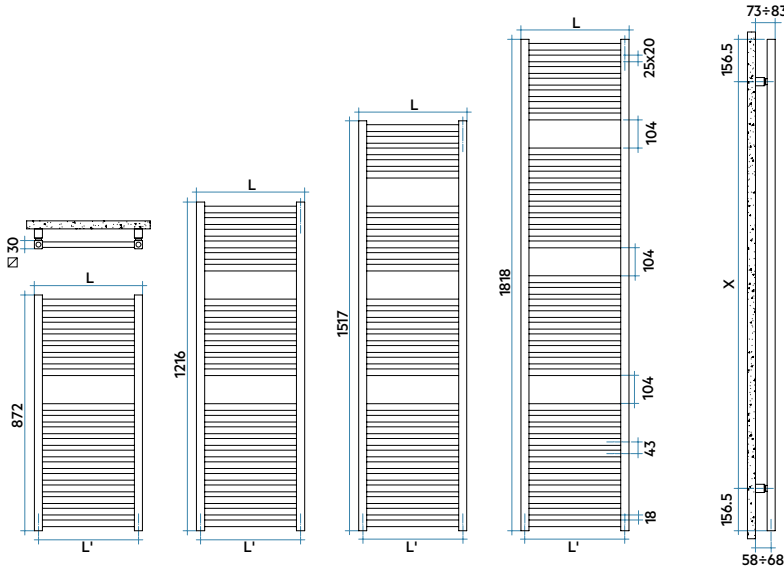

Modello	Prof.	Alt.	Largh.	Interasse	Peso	Cap.	Potenza Termica				Esp.	Funz. misto	
							$\Delta t=50^{\circ}\text{C}$	$\Delta t=40^{\circ}\text{C}$	$\Delta t=30^{\circ}\text{C}$	$\Delta t=20^{\circ}\text{C}$			
	P mm	H mm	L mm	L' mm	Kg	lt	kcal/h	Watt	Watt	Watt (*)	Watt	n.	Watt
872 18 tubi 1 intervallo	30	872	430	400	7,7	4,0	320	372	283	199	121	1,224	300
	30	872	480	450	8,4	4,4	354	412	313	220	134	1,224	400
	30	872	530	500	9,0	4,8	389	453	344	242	147	1,225	400
	30	872	580	550	9,7	5,1	424	493	375	264	160	1,226	400
1216 24 tubi 2 intervalli	30	872	730	700	11,6	6,2	526	611	465	327	199	1,227	400
	30	1216	430	400	10,4	5,3	436	507	386	271	165	1,227	400
	30	1216	480	450	11,2	5,8	482	561	426	300	182	1,227	400
	30	1216	530	500	12,1	6,2	527	613	466	328	199	1,226	400
1517 29 tubi 3 intervalli	30	1216	580	550	13,0	6,7	574	667	507	357	217	1,226	400
	30	1216	730	700	15,6	8,2	706	821	625	440	268	1,224	700
	30	1517	430	400	12,7	6,4	561	652	496	348	212	1,229	400
	30	1517	480	450	13,7	7,0	642	746	567	398	242	1,229	700
1818 36 tubi 3 intervalli	30	1517	530	500	14,8	7,6	642	747	568	399	242	1,229	700
	30	1517	580	550	15,9	8,2	698	812	617	433	263	1,229	700
	30	1517	730	700	19,0	9,9	904	1051	798	561	341	1,230	1000
	30	1818	430	400	15,6	8,3	689	801	609	428	260	1,229	700
1818 36 tubi 3 intervalli	30	1818	480	450	16,9	9,0	718	834	634	445	270	1,230	700
	30	1818	530	500	18,2	9,8	785	912	693	487	295	1,230	700
	30	1818	580	550	19,5	10,5	853	992	754	529	321	1,231	700
	30	1818	730	700	23,4	12,7	1051	1222	928	651	394	1,234	1000

$\Delta t=50^{\circ}\text{C}$ consigliato per caldaie tradizionali

$\Delta t=40^{\circ}\text{C}$ consigliato per caldaie a condensazione e pompe di calore

$\Delta t=30^{\circ}\text{C}$ consigliato per pompe di calore

(*) Grazie alle elevate prestazioni dei radiatori QUADRÉ, il Δt ideale per la progettazione a bassa temperatura è il Δt a 30°C .

Per Δt diversi da 50°C utilizzare la formula:

$$Q = Q_n (\Delta t / 50)^n$$

- Pressione di esercizio massima ammessa 4 bar
- Temperatura di esercizio massima ammessa 95°C

DOTAZIONE DI SERIE: 4 fissaggi a muro dello stesso colore del radiatore; valvola sfidato da 1/2".

Colori disponibili: vedere tabella a pag. 272.



altezza 1517 mm, larghezza 530 mm. Finitura Avorio (cod. 02).

QUADRÉ nella versione solo elettrica è la soluzione ideale per gli spazi abitativi, dove non sia possibile o conveniente il normale allacciamento all'impianto di riscaldamento.

Disponibile in 4 altezze e nella larghezza di 530 mm. La nuova ed esclusiva resistenza elettrica WiFi viene fornita in tinta con il radiatore.

QUADRÉ

Elettrico

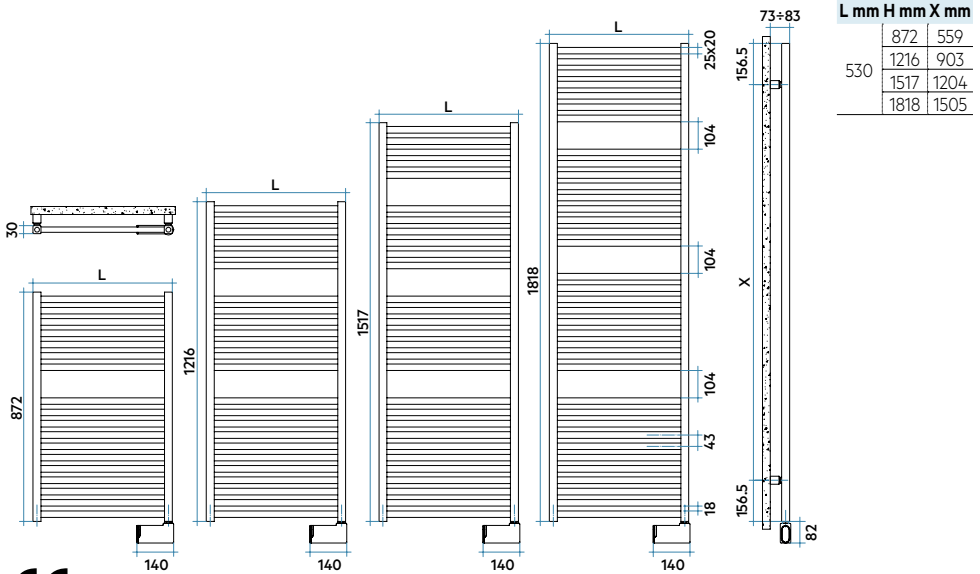

Modello	Profondità P mm	Altezza H mm	Larghezza L mm	Peso Kg	Potenza elettrica Watt
872 18 tubi 1 intervallo	30	872	530	14,1	400
1216 24 tubi 2 intervalli	30	1216	530	18,6	600
1517 29 tubi 3 intervalli	30	1517	530	22,6	700
1818 36 tubi 3 intervalli	30	1818	530	28,1	800

Colori disponibili: vedere tabella a pag. 272.

RESISTENZE ELETTRICHE DISPONIBILI

Unità di controllo WiFi



Resistenza Elettrica con interruttore ON/OFF



Resistenza Elettrica con regolatore per il controllo della temperatura interna del fluido



Resistenza Elettrica con controllo elettronico IR



Resistenza Elettrica con controllo elettronico WIFI



altezza 543 mm, larghezza 1520 mm, Finitura Avorio (cod. 02)

Grazie alle sue elevate prestazioni, il radiatore da bagno RIGO risponde ottimamente all'esigenza calorica

dei bagni più grandi valorizzando l'ambiente in cui è inserito. Disponibile in 3 altezze e in 3 larghezze.

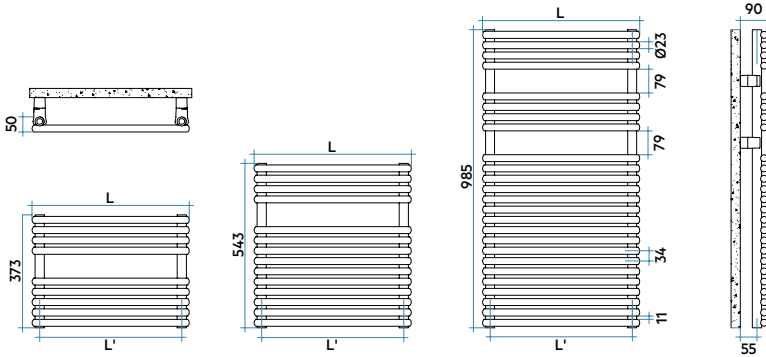

Modello	Prof. P mm	Alt. H mm	Largh. L mm		Interasse L' mm	Peso Kg	Cap. lt	Potenza Termica				Esp. n.	Funz. misto Watt
			$\Delta t=50^{\circ}\text{C}$	$\Delta t=40^{\circ}\text{C}$				$\Delta t=30^{\circ}\text{C}$	$\Delta t=20^{\circ}\text{C}$				
373 9 tubi 1 intervallo	50	373	520	470	4,4	1,8	196	228	177	127	80	1,147	0
	50	373	1220	1170	8,6	3,9	463	538	412	293	181	1,191	0
	50	373	1520	1470	10,4	4,8	577	671	512	362	221	1,210	0
543 14 tubi 1 intervallo	50	543	520	470	6,4	2,7	276	321	249	179	112	1,146	0
	50	543	1220	1170	13,8	6,1	690	802	615	437	270	1,190	300
	50	543	1520	1470	16,9	7,5	867	1008	770	544	333	1,209	400
985 25 tubi 2 intervalli	50	985	520	470	11,2	5,0	512	595	459	328	204	1,167	700
	50	985	1220	1170	23,8	9,8	1219	1418	1087	772	477	1,190	1000
	50	985	1520	1470	29,2	11,8	1523	1771	1355	959	590	1,200	1000

$\Delta t=50^{\circ}\text{C}$ consigliato per caldaie tradizionali

$\Delta t=40^{\circ}\text{C}$ consigliato per caldaie a condensazione e pompe di calore

$\Delta t=30^{\circ}\text{C}$ consigliato per pompe di calore

(*) Grazie alle elevate prestazioni dei radiatori RIGO, il Δt ideale per la progettazione a bassa temperatura è il Δt a 30°C .

Per Δt diversi da 50°C utilizzare la formula:

$$Q=Q_n (\Delta t / 50)^n$$

DOTAZIONE DI SERIE: 4 attacchi tipologia chela per collettore diametro 30 mm; valvola sfiato da 1/2".

Colori disponibili: vedere tabella a pag. 272.

- Pressione di esercizio massima ammessa 8 bar
- Temperatura di esercizio massima ammessa 95°C



altezza 1584 mm, larghezza 600 mm, Finitura Quartz 1 (cod. 1C).

Forte personalità per un progetto reversibile, moderno, funzionale.

Questa la singolare peculiarità di ODDO, scaldasalviette con una cornice che ne sintetizza la funzionalità. La scelta del lato estetico è personale: l'ispirazione visiva s'interpreta al momento dell'installazione, lato con

tubo piatto, lato con tubo arrotondato. Disponibile in 4 altezze e 3 larghezze. Con l'inserimento della resistenza elettrica (optional) può funzionare anche nei periodi in cui l'impianto è spento.

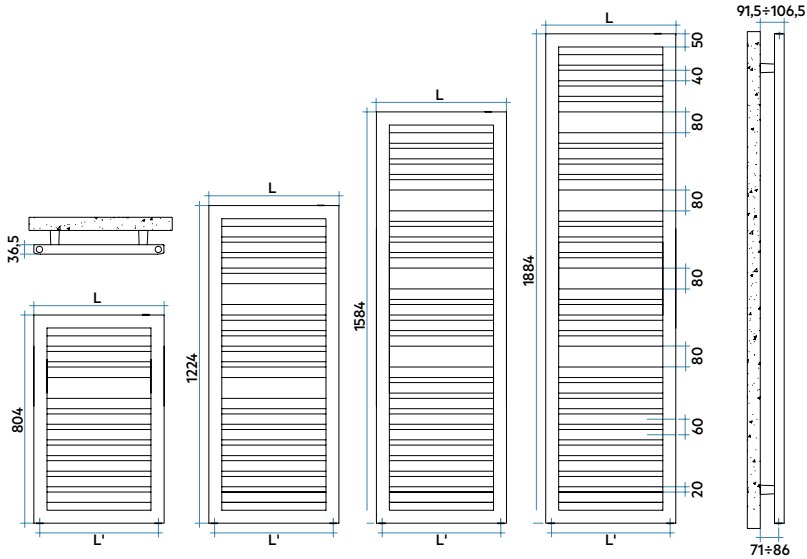

Modello	Prof. P mm	Alt. H mm	Largh. L mm	Interasse L' mm	Peso Kg	Cap. lt	Potenza Termica				Esp. n.	Funz. misto Watt	
							$\Delta t=50^{\circ}\text{C}$ kcal/h Watt	$\Delta t=40^{\circ}\text{C}$ Watt	$\Delta t=30^{\circ}\text{C}$ Watt (*)	$\Delta t=20^{\circ}\text{C}$ Watt			
804 10 tubi 1 intervallo	36,5	804	450	406	8,9	5,9	322	374	285	200	122	1,224	300
	36,5	804	500	456	9,7	6,4	352	409	311	218	133	1,229	400
	36,5	804	600	556	11,2	7,5	412	479	363	254	154	1,238	400
1224 16 tubi 2 intervalli	36,5	1224	450	406	13,1	8,7	474	551	415	289	173	1,265	400
	36,5	1224	500	456	14,2	9,4	519	604	455	317	190	1,265	400
	36,5	1224	600	556	16,4	10,9	611	710	536	372	223	1,263	700
1584 21 tubi 3 intervalli	36,5	1584	450	406	16,6	11,0	588	684	517	360	216	1,258	700
	36,5	1584	500	456	17,9	11,9	648	753	569	396	238	1,259	700
	36,5	1584	600	556	20,7	13,8	767	892	674	469	282	1,259	700
1884 25 tubi 3 intervalli	36,5	1884	450	406	19,4	12,9	710	825	621	430	257	1,274	700
	36,5	1884	500	456	21,0	14,0	777	903	680	471	281	1,273	700
	36,5	1884	600	556	24,2	16,1	910	1058	797	553	331	1,269	1000

$\Delta t=50^{\circ}\text{C}$ consigliato per caldaie tradizionali

$\Delta t=40^{\circ}\text{C}$ consigliato per caldaie a condensazione e pompe di calore

$\Delta t=30^{\circ}\text{C}$ consigliato per pompe di calore

(*) Grazie alle elevate prestazioni dei radiatori ODDO, il Δt ideale per la progettazione a bassa temperatura è il Δt a 30°C .

Per Δt diversi da 50°C utilizzare la formula:

$$Q = Q_n (\Delta t / 50)^n$$

- Pressione di esercizio massima ammessa 6 bar
- Temperatura di esercizio massima ammessa 95°C

DOTAZIONE DI SERIE: 4 attacchi infratubo per fissaggio a muro regolabili in tinta con il radiatore; valvola sfianto.

Colori disponibili: vedere tabella a pag. 272.



altezza 1456 mm, larghezza 500 mm. Finitura Grigio Chiaro Opaco (Cod. 8N).

La linea di KART è sinonimo di funzionalità e solidità. Grazie alle sue elevate prestazioni è un radiatore è adatto a stanze da bagno di grandi dimensioni. Gli ampi spazi tra i tubi scaldanti consentono un perfetto utilizzo come scaldasalviette.

KART è disponibile in 4 altezze e 3 larghezze, anche nella versione con attacchi 50mm. Con l'inserimento della resistenza elettrica (optional) può funzionare anche nei periodi in cui l'impianto è spento.

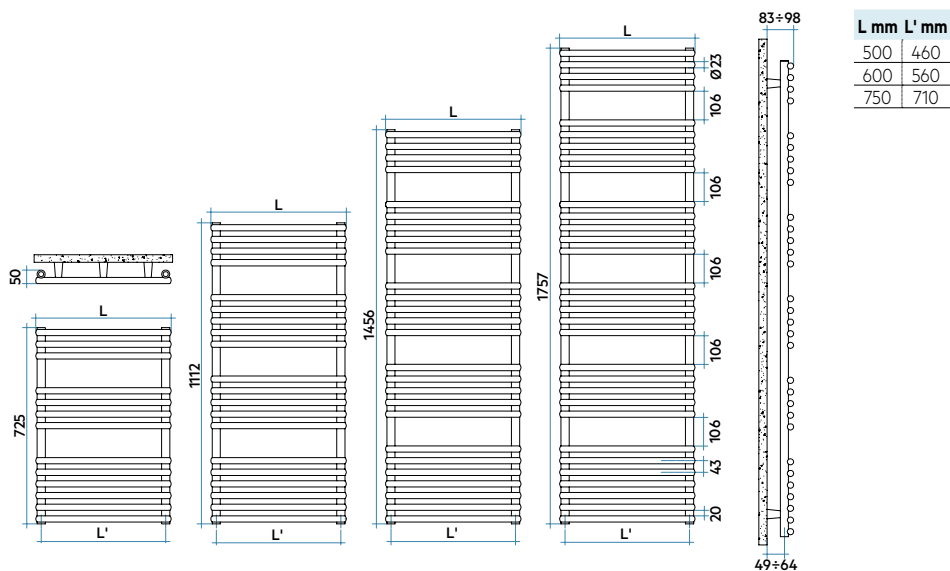

Modello	Prof. P mm	Alt. H mm	Largh. L mm	Interasse L' mm	Peso Kg	Cap. lt	Potenza Termica				Esp. n.	Funz. misto Watt	
							$\Delta t=50^{\circ}\text{C}$ kcal/h Watt	$\Delta t=40^{\circ}\text{C}$ Watt	$\Delta t=30^{\circ}\text{C}$ Watt (*)	$\Delta t=20^{\circ}\text{C}$ Watt			
720	50	725	500	460	5,8	3,0	306	356	273	194	120	1,184	400
13 tubi	50	725	600	560	6,7	3,4	360	419	322	230	143	1,177	400
2 intervalli	50	725	750	710	8,1	4,1	442	514	396	283	177	1,165	400
1110	50	1112	500	460	8,9	4,6	458	533	407	288	177	1,203	400
20 tubi	50	1112	600	560	10,3	5,2	538	625	479	340	210	1,190	700
3 intervalli	50	1112	750	710	12,4	6,2	656	763	588	420	261	1,169	700
1450	50	1456	500	460	11,6	6,0	599	696	531	374	228	1,216	700
26 tubi	50	1456	600	560	13,4	6,8	698	812	621	439	270	1,203	700
4 intervalli	50	1456	750	710	16,1	8,1	848	986	757	539	334	1,182	1000
1750	50	1757	500	460	13,8	7,2	727	845	644	454	277	1,215	1000
31 tubi	50	1757	600	560	16,0	8,2	843	980	749	530	325	1,204	1000
5 intervalli	50	1757	750	710	19,2	9,7	1017	1182	907	645	398	1,187	1000

$\Delta t=50^{\circ}\text{C}$ consigliato per caldaie tradizionali

$\Delta t=40^{\circ}\text{C}$ consigliato per caldaie a condensazione e pompe di calore

$\Delta t=30^{\circ}\text{C}$ consigliato per pompe di calore

(*) Grazie alle elevate prestazioni dei radiatori KART, il Δt ideale per la progettazione a bassa temperatura è il Δt a 30°C .

Per Δt diversi da 50°C utilizzare la formula:

$$Q = Q_n (\Delta t / 50)^n$$

Colori disponibili: vedere tabella a pag. 272.

- Pressione di esercizio massima ammessa 8 bar
- Temperatura di esercizio massima ammessa 95°C

DOTAZIONE DI SERIE: 3 attacchi infratubo per fissaggio a muro per Kart bianco o 4 attacchi tipologia chela su collettore in tinta con il radiatore; valvola sfiato da 1/2".

ELLIPSIS_B



altezza 1620 mm, larghezza 600 mm. Finitura Sunstone (Cod. 2D).

Un classico che non passa mai di moda, lo scaldasalviette ELLIPSIS_B è particolarmente adatto ad ambienti raffinati.

ELLIPSIS_B è disponibile in 4 altezze e 4 larghezze. Con l'inserimento della resistenza elettrica (optional) può funzionare anche nei periodi in cui l'impianto è spento.

ELLIPSIS_B

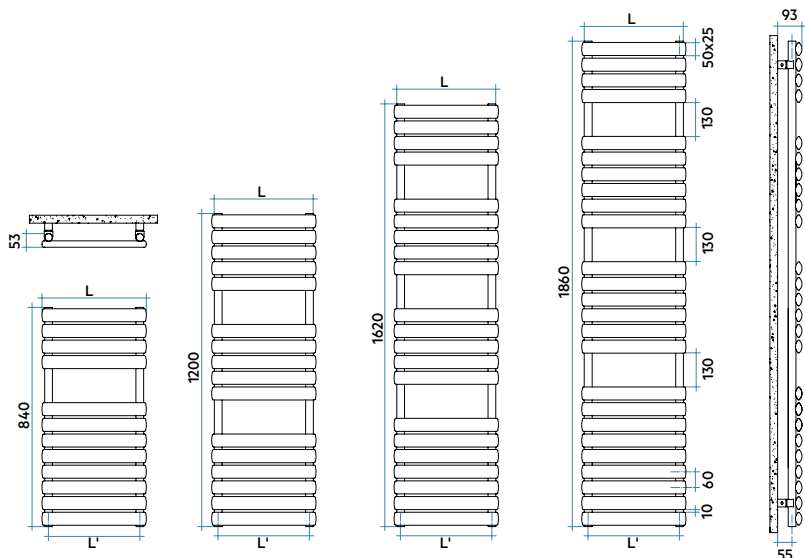

Modello	Prof.	Alt.	Largh.	Interasse	Peso	Cap.	Potenza Termica				Esp.	Funz. misto	
							$\Delta t=50^{\circ}\text{C}$	$\Delta t=40^{\circ}\text{C}$	$\Delta t=30^{\circ}\text{C}$	$\Delta t=20^{\circ}\text{C}$			
	P mm	H mm	L mm	L' mm	Kg	lt	kcal/h	Watt	Watt	Watt (*)	Watt	n.	Watt
840 12 tubi 1 intervallo	53	840	400	350	7,2	4,6	279	324	246	172	104	1,237	300
	53	840	500	450	8,6	5,6	339	394	300	211	128	1,223	400
	53	840	600	550	10,0	6,5	398	463	354	250	153	1,210	400
	53	840	750	700	12,0	8,0	488	567	435	309	191	1,189	700
1200 16 tubi 2 intervalli	53	1200	400	350	10,1	6,3	393	457	344	238	142	1,277	400
	53	1200	500	450	11,8	7,6	473	550	415	289	173	1,260	400
	53	1200	600	550	13,6	8,8	552	642	486	340	205	1,243	700
	53	1200	750	700	16,2	10,7	671	780	594	419	255	1,218	700
1620 21 tubi 3 intervalli	53	1620	400	350	13,1	8,3	521	606	460	322	195	1,237	400
	53	1620	500	450	15,4	9,9	627	729	553	388	235	1,236	700
	53	1620	600	550	17,7	11,6	733	852	647	453	275	1,236	700
	53	1620	750	700	21,1	14,0	892	1037	787	552	334	1,236	1000
1860 25 tubi 3 intervalli	53	1860	400	350	15,1	9,8	607	705	531	368	220	1,272	700
	53	1860	500	450	17,9	11,8	727	846	639	445	267	1,256	700
	53	1860	600	550	20,7	13,8	848	986	747	523	316	1,241	1000
	53	1860	750	700	25,0	16,7	1029	1196	912	642	392	1,217	1000

$\Delta t=50^{\circ}\text{C}$ consigliato per caldaie tradizionali

$\Delta t=40^{\circ}\text{C}$ consigliato per caldaie a condensazione e pompe di calore

$\Delta t=30^{\circ}\text{C}$ consigliato per pompe di calore

(*) Grazie alle elevate prestazioni dei radiatori ELLIPSIS_B, il Δt ideale per la progettazione a bassa temperatura è il Δt a 30°C .

Per Δt diversi da 50°C utilizzare la formula:

$$Q = Q_n (\Delta t / 50)^n$$

- Pressione di esercizio massima ammessa 4 bar
- Temperatura di esercizio massima ammessa 95°C

DOTAZIONE DI SERIE: 4 attacchi per fissaggio a muro in tinta con il radiatore; valvola sfidato da 1/2".

Colori disponibili: vedere tabella a pag. 272.



altezza 1800 mm., larghezza 500 mm. Finitura Avorio (cod. 02).

PAREO è uno scaldasalviette dalla linea sobria e leggera, grazie alla geometria dei tubi ovali. PAREO è disponibile in 3 altezze e 6 larghezze da 400 a 750 mm.

Con l'inserimento della resistenza elettrica (optional) può funzionare anche nei periodi in cui l'impianto è spento.

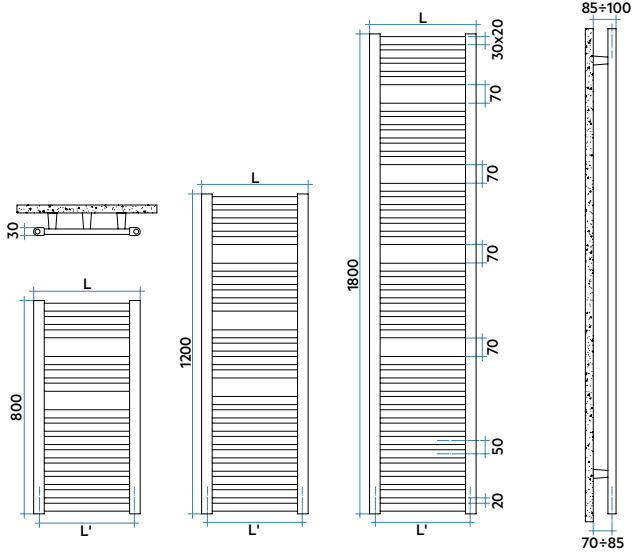

Modello	Prof. P mm	Alt. H mm	Largh. L mm		Interasse L' mm	Peso Kg	Cap. lt	Potenza Termica				Esp. n.	Funz. misto	
			Δt=50°C	Δt=40°C				Δt=30°C	Δt=20°C	Watt	Watt		Watt (*)	Watt
800 14 tubi 2 intervalli	30	800	400	356	5,6	3,4	265	308	235	166	101	1,213	300	
	30	800	450	406	6,1	3,7	292	339	259	183	112	1,211	300	
	30	800	500	456	6,7	4,0	319	371	283	200	123	1,208	400	
	30	800	550	506	7,3	4,3	346	402	307	217	133	1,206	400	
	30	800	600	556	7,8	4,6	373	434	332	235	144	1,203	400	
	30	800	750	706	9,5	5,5	454	528	405	287	177	1,195	400	
1200 21 tubi 3 intervalli	30	1200	400	356	8,3	5,1	401	467	352	244	146	1,268	400	
	30	1200	450	406	9,2	5,6	441	512	387	269	161	1,260	400	
	30	1200	500	456	10,0	6,0	480	558	422	294	177	1,253	400	
	30	1200	550	506	10,9	6,4	519	604	457	320	193	1,246	400	
	30	1200	600	556	11,7	6,9	559	650	493	345	209	1,238	700	
1800 32 tubi 4 intervalli	30	1200	750	706	14,3	8,2	677	788	600	423	258	1,216	700	
	30	1800	400	356	12,5	7,7	616	716	542	379	228	1,248	700	
	30	1800	450	406	13,8	8,4	674	784	594	415	250	1,246	700	
	30	1800	500	456	15,1	9,1	732	851	645	451	273	1,243	700	
	30	1800	550	506	16,4	9,8	790	919	697	488	295	1,240	1000	
30	1800	600	556	17,7	10,4	848	987	749	524	317	1,238	1000		
30	1800	750	706	21,6	12,4	1023	1189	902	631	382	1,240	1000		

Δt=50°C consigliato per caldaie tradizionali

Δt=40°C consigliato per caldaie a condensazione e pompe di calore

Δt=30°C consigliato per pompe di calore

(*) Grazie alle elevate prestazioni dei radiatori PAREO, il Δt ideale per la progettazione a bassa temperatura è il Δt a 30°C.

Per Δt diversi da 50°C utilizzare la formula:

$$Q = Q_n (\Delta t / 50)^n$$

- Pressione di esercizio massima ammessa 4 bar
- Temperatura di esercizio massima ammessa 95°C

DOTAZIONE DI SERIE: 3 attacchi infratubo per fissaggio a muro per PAREO bianco e 2 attacchi chela per collettore e 1 distanziere per PAREO colorato; valvola sfiato da 1/2".

Colori disponibili: vedere tabella a pag. 272.



altezza 1760 mm, larghezza 500 mm. Finitura Bianco Edelweiss (cod. 34). Designed by Synthesis Design.

NET è uno scaldasalviette il cui profilo rettangolare dei tubi orizzontali, si interseca al collettore circolare, dando una particolare linea al radiatore. La sua geometria si inserisce nello spazio della stanza da bagno, dando personalità all'ambiente.

NET è disponibile in 4 altezze e 3 larghezze, anche nella versione con attacchi 50 mm. Con l'inserimento della resistenza elettrica (optional) può funzionare anche nei periodi in cui l'impianto è spento.

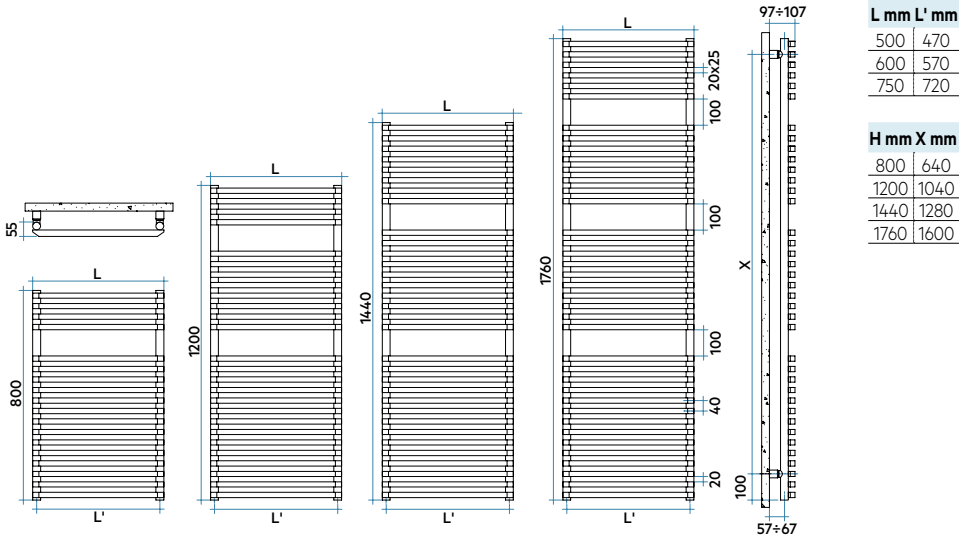

Modello	Prof. P mm	Alt. H mm	Largh. L mm	Interasse L' mm	Peso Kg	Cap. lt	Potenza Termica				Esp. n.	Funz. misto Watt	
							$\Delta t=50^{\circ}\text{C}$ kcal/h Watt	$\Delta t=40^{\circ}\text{C}$ Watt	$\Delta t=30^{\circ}\text{C}$ Watt (*)	$\Delta t=20^{\circ}\text{C}$ Watt			
800 18 tubi 1 intervallo	55	800	500	470	7,7	4,6	384	447	340	239	145	1,230	400
	55	800	600	570	9,0	5,3	463	538	412	293	180	1,192	400
	55	800	750	720	10,9	6,4	580	674	518	370	229	1,176	700
1200 26 tubi 2 intervalli	55	1200	500	470	11,2	6,7	568	660	504	355	218	1,211	700
	55	1200	600	570	13,0	7,8	676	786	602	426	263	1,197	700
	55	1200	750	720	15,8	9,3	839	975	750	535	332	1,175	1000
1440 32 tubi 2 intervalli	55	1440	500	470	13,7	8,2	673	783	597	421	257	1,216	700
	55	1440	600	570	16,0	9,5	800	930	712	504	310	1,200	1000
	55	1440	750	720	19,3	11,4	989	1150	885	631	392	1,175	1000
1760 38 tubi 3 intervalli	55	1760	500	470	16,4	9,8	810	942	718	507	310	1,214	1000
	55	1760	600	570	19,0	11,3	960	1116	854	605	372	1,198	1000
	55	1760	750	720	23,0	13,7	1184	1377	1060	756	470	1,174	1000

$\Delta t=50^{\circ}\text{C}$ consigliato per caldaie tradizionali

$\Delta t=40^{\circ}\text{C}$ consigliato per caldaie a condensazione e pompe di calore

$\Delta t=30^{\circ}\text{C}$ consigliato per pompe di calore

(*) Grazie alle elevate prestazioni dei radiatori NET, il Δt ideale per la progettazione a bassa temperatura è il Δt a 30°C .

Per Δt diversi da 50°C utilizzare la formula:

$$Q = Q_n (\Delta t / 50)^n$$

- Pressione di esercizio massima ammessa 4 bar
- Temperatura di esercizio massima ammessa 95°C

DOTAZIONE DI SERIE: 4 attacchi per fissaggio a muro regolabili in tinta con il radiatore; valvola sfianto da $1/2''$.

Colori disponibili: vedere tabella a pag. 272.



altezza 1830 mm, larghezza 500 mm. Finitura Bianco Standard (cod. 01). Designed by Synthesis Design.

NET ELETTRICO è uno scaldasalviette dal profilo deciso e rigoroso. La sua geometria si inserisce nello spazio della stanza da bagno, dando personalità all'ambiente. L'elettronica di controllo, perfettamente integrata e non visibile, garantisce elevate potenze

termiche (fino a 1000 Watt) per soddisfare ogni esigenza.

Il radiatore è dotato di cronotermostato programmabile wireless in radiofrequenza (di serie).

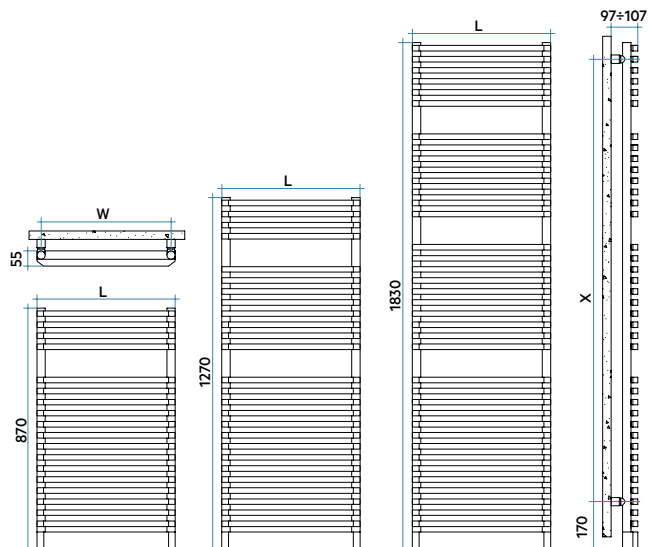

H mm	L mm	X mm	W mm
870	500	640	470
1270	500	1040	470
1830	500	1600	470



Modello	Profondità P mm	Altezza H mm	Larghezza L mm	Peso Kg	Potenza elettrica Watt
870 18 tubi 1 intervallo	55	870	500	12,8	500
1270 26 tubi 2 intervalli	55	1270	500	18,0	750
1830 38 tubi 3 intervalli	55	1830	500	26,5	1000

SISTEMA DI CONTROLLO ELETTRONICO:

Comunicazione senza cavi di collegamento, mediante segnali radio trasmessi al ricevitore collegato all'impianto; raggio di azione di ca. 30-50 metri in ambienti residenziali (433 MHz); comunicazione in radiofrequenza conforme alla normativa europea; FUNZIONE ITCS (Intelligence

Temperature Control System) opzionale, per il controllo intelligente della temperatura. Questa tecnologia consente di avere l'esatta temperatura desiderata all'ora impostata.

Colori disponibili: vedere tabella a pag. 272.



altezza 1850 mm, larghezza 500 mm. Finitura Nero Opaco (Cod. K1).

GEO è un radiatore scaldasalviette di linee essenziali, che coniuga felicemente un elevato rendimento termico, qualità e convenienza.

GEO è disponibile anche nella versione con attacchi 50 mm.

Con l'inserimento della resistenza elettrica (optional) può funzionare anche nei periodi in cui l'impianto è spento.

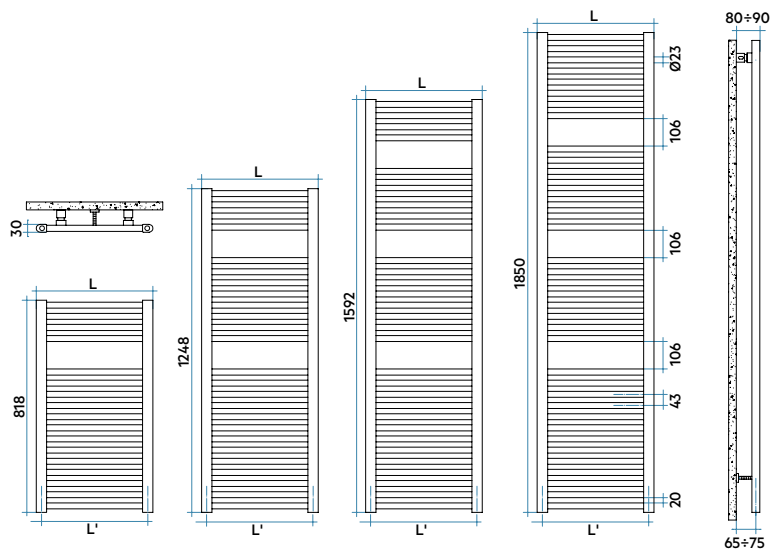

Modello	Prof.	Alt.	Largh.	Interasse	Peso	Cap.	Potenza Termica				Esp.	Funz. misto	
							$\Delta t=50^{\circ}\text{C}$	$\Delta t=40^{\circ}\text{C}$	$\Delta t=30^{\circ}\text{C}$	$\Delta t=20^{\circ}\text{C}$			
							Watt	Watt	Watt (*)	Watt			
	P mm	H mm	L mm	L' mm	Kg	lt	kcal/h				n.	Watt	
818 17 tubi 1 intervallo	30	818	450	406	5,1	3,8	309	360	273	192	116	1,231	300
	30	818	500	456	5,5	4,1	338	393	299	210	128	1,228	400
	30	818	550	506	5,9	4,4	367	427	325	228	139	1,225	400
	30	818	600	556	6,3	4,7	396	461	351	247	150	1,222	400
	30	818	750	706	9,9	5,3	483	561	428	302	185	1,213	400
1248 25 tubi 2 intervalli	30	1248	450	406	7,5	5,7	462	538	408	286	173	1,235	400
	30	1248	500	456	8,1	6,1	506	588	447	313	190	1,234	400
	30	1248	550	506	8,7	6,5	549	638	485	340	207	1,232	400
	30	1248	600	556	9,3	7,0	592	689	523	367	223	1,230	700
1592 31 tubi 3 intervalli	30	1248	750	706	14,6	7,9	722	840	639	449	274	1,224	700
	30	1592	450	406	9,4	7,1	604	703	530	369	221	1,263	700
	30	1592	500	456	10,1	7,6	655	762	575	401	241	1,258	700
	30	1592	550	506	10,9	8,2	706	821	621	433	261	1,252	700
1850 37 tubi 3 intervalli	30	1592	600	556	11,7	8,7	757	880	666	466	281	1,246	700
	30	1592	750	706	18,2	9,8	909	1057	803	564	343	1,228	1000
	30	1850	450	406	11,1	8,4	723	841	638	447	270	1,238	700
	30	1850	500	456	12,0	9,0	783	911	692	485	294	1,233	700
1850 37 tubi 3 intervalli	30	1850	550	506	12,9	9,7	844	981	746	524	319	1,227	1000
	30	1850	600	556	13,8	10,3	904	1051	800	563	343	1,222	1000
	30	1850	750	706	21,6	11,6	1085	1262	964	681	418	1,206	1000

$\Delta t=50^{\circ}\text{C}$ consigliato per caldaie tradizionali

$\Delta t=40^{\circ}\text{C}$ consigliato per caldaie a condensazione e pompe di calore

$\Delta t=30^{\circ}\text{C}$ consigliato per pompe di calore

(*) Grazie alle elevate prestazioni dei radiatori GEO, il Δt ideale per la progettazione a bassa temperatura è il Δt a 30°C .

Per Δt diversi da 50°C utilizzare la formula:

$$Q = Q_n (\Delta t / 50)^n$$

- Pressione di esercizio massima ammessa 8 bar
- Temperatura di esercizio massima ammessa 95°C

DOTAZIONE DI SERIE: 2 attacchi di CHELA per fissaggio a muro; distanziere regolabile a muro; valvola sfiato.

Colori disponibili: vedere tabella a pag. 272.



altezza 1720 mm, larghezza 595 mm, Finitura Bianco Standard (cod. 01)

VENUS con la sua forma lineare ed accurata permette un ottimo utilizzo ed una eccellente facilità nella pulizia. Disponibile in 4 altezze e 3 larghezze, anche nella versione con attacchi 50 mm.

Con l'inserimento della resistenza elettrica (optional) può funzionare anche nei periodi in cui l'impianto è spento.

VENUS

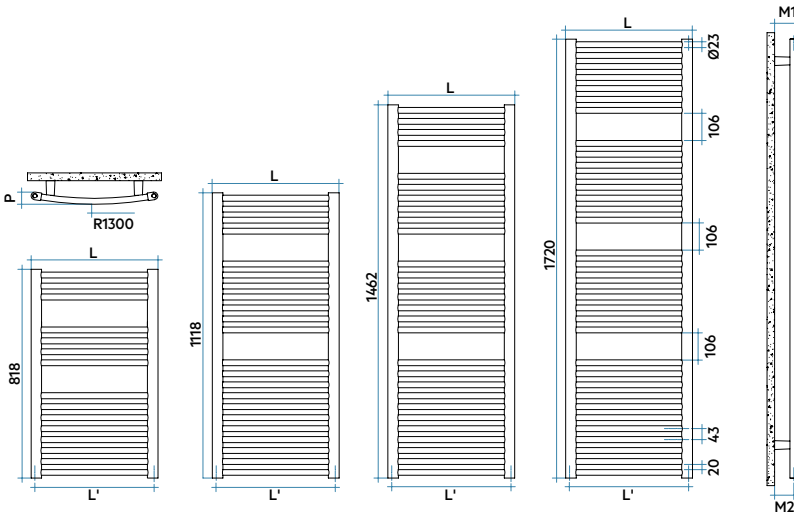

L mm P mm

497	48
595	57
740	76

M1 mm M2 mm

92÷107	60÷75
97÷112	54÷69
102÷117	42÷54



Modello	Prof. P mm	Alt. H mm	Largh. L mm	Interasse L' mm	Peso Kg	Cap. lt	Potenza Termica				Esp. n.	Funz. misto Watt	
							$\Delta t=50^{\circ}\text{C}$ Watt	$\Delta t=40^{\circ}\text{C}$ Watt	$\Delta t=30^{\circ}\text{C}$ Watt (*)	$\Delta t=20^{\circ}\text{C}$ Watt			
818 15 tubi	48	818	497	467	5,0	3,8	315	366	280	198	121	1,207	400
	57	818	595	565	5,8	4,3	366	426	325	230	141	1,206	400
2 intervalli	76	818	740	710	8,9	4,8	443	515	393	278	171	1,206	400
1118 22 tubi	48	1118	497	467	7,2	5,4	447	520	395	278	169	1,227	400
	57	1118	595	565	8,2	6,1	526	612	466	329	201	1,218	700
2 intervalli	76	1118	740	710	12,8	6,9	644	749	572	405	248	1,205	700
1462 28 tubi	48	1462	497	467	9,2	6,9	580	674	513	360	219	1,226	700
	57	1462	595	565	10,5	7,9	681	792	603	424	258	1,224	700
3 intervalli	76	1462	740	710	16,3	8,8	833	969	737	519	316	1,221	1000
1720 34 tubi	48	1720	497	467	11,0	8,3	697	811	617	434	264	1,224	700
	57	1720	595	565	12,6	9,5	819	952	725	511	311	1,220	1000
3 intervalli	76	1720	740	710	19,7	10,6	1000	1163	887	626	383	1,213	1000

$\Delta t=50^{\circ}\text{C}$ consigliato per caldaie tradizionali

$\Delta t=40^{\circ}\text{C}$ consigliato per caldaie a condensazione e pompe di calore

$\Delta t=30^{\circ}\text{C}$ consigliato per pompe di calore

(*) Grazie alle elevate prestazioni dei radiatori VENUS, il Δt ideale per la progettazione a bassa temperatura è il Δt a 30°C .

Per Δt diversi da 50°C utilizzare la formula:

$$Q=Q_n (\Delta t / 50)^n$$

- Pressione di esercizio massima ammessa 8 bar
- Temperatura di esercizio massima ammessa 95°C

DOTAZIONE DI SERIE: 4 attacchi infratubo bianchi per fissaggio a muro; valvola sfiato da 1/2".

Disponibile solo in finitura Bianco Standard (cod. 01)

VENUS

Cromato

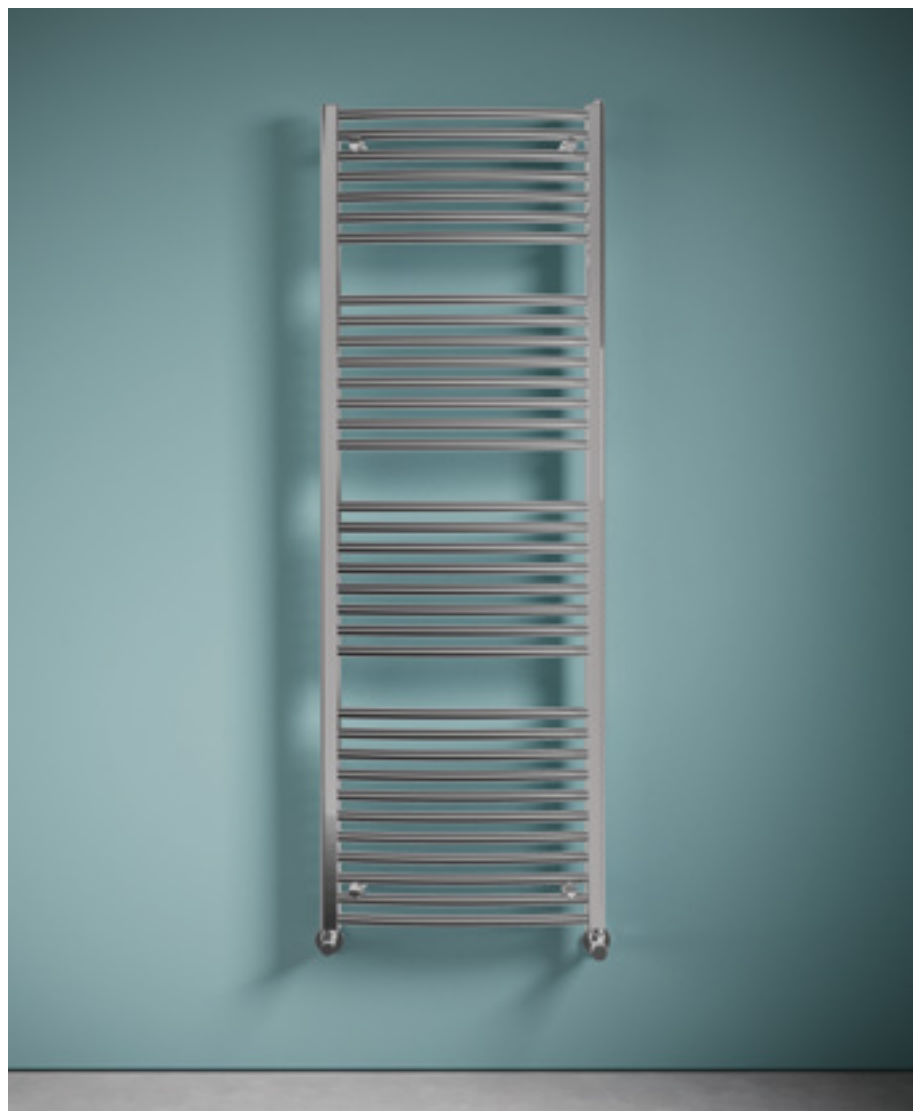

altezza 1720 mm., larghezza 595 mm., Finitura Cromato (cod. 50).

La versione cromata di VENUS è di forte personalità e segue le peculiarità dello stile moderno. Disponibile in 4 altezze e 3 larghezze, anche nella versione con attacchi 50 mm.

Con l'inserimento della resistenza elettrica (optional) può funzionare anche nei periodi in cui l'impianto è spento.

VENUS

Cromato

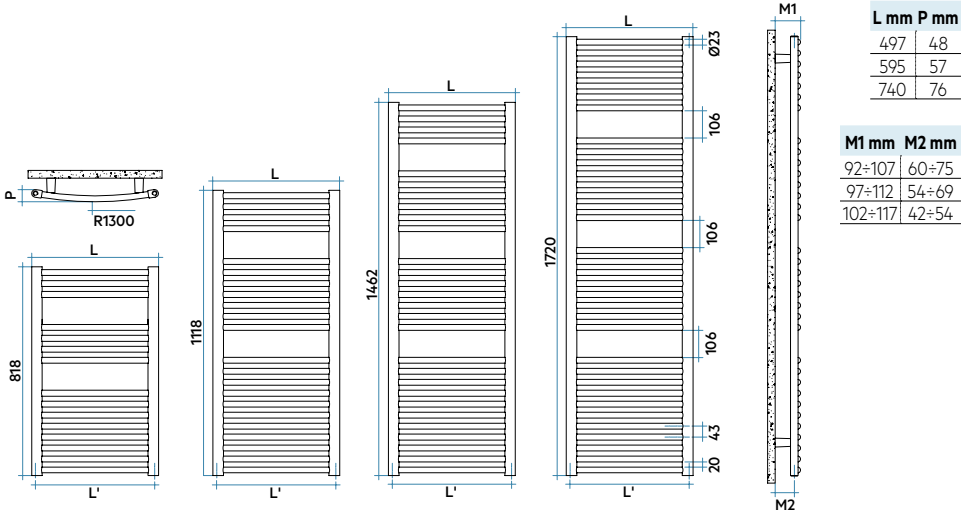

Modello	Prof. P mm	Alt. H mm	Largh. L mm	Interasse L' mm	Peso Kg	Cap. lt	Potenza Termica				Esp. n.	Funz. misto Watt	
							$\Delta t=50^{\circ}\text{C}$ kcal/h Watt	$\Delta t=40^{\circ}\text{C}$ Watt	$\Delta t=30^{\circ}\text{C}$ Watt (*)	$\Delta t=20^{\circ}\text{C}$ Watt			
818 15 tubi	48	818	497	467	5,0	3,8	205	239	180	125	75	1,266	0
	57	818	595	565	5,8	4,3	240	279	210	147	88	1,258	300
2 intervalli	76	818	740	710	8,9	4,8	291	339	256	179	108	1,247	300
1118 22 tubi	48	1118	497	467	7,2	5,4	298	346	262	182	110	1,257	400
	57	1118	595	565	8,2	6,1	351	408	308	215	129	1,253	400
2 intervalli	76	1118	740	710	12,8	6,9	430	500	379	265	160	1,246	400
1462 28 tubi	48	1462	497	467	9,2	6,9	380	442	335	234	141	1,247	400
	57	1462	595	565	10,5	7,9	449	522	395	276	166	1,249	400
3 intervalli	76	1462	740	710	16,3	8,8	551	641	485	338	203	1,254	700
1720 34 tubi	48	1720	497	467	11,0	8,3	463	538	407	284	171	1,250	400
	57	1720	595	565	12,6	9,5	547	636	482	336	203	1,249	700
3 intervalli	76	1720	740	710	19,7	10,6	674	783	593	414	250	1,246	700

$\Delta t=50^{\circ}\text{C}$ consigliato per caldaie tradizionali

$\Delta t=40^{\circ}\text{C}$ consigliato per caldaie a condensazione e pompe di calore

$\Delta t=30^{\circ}\text{C}$ consigliato per pompe di calore

(*) Grazie alle elevate prestazioni dei radiatori VENUS CROMATO, il Δt ideale per la progettazione a bassa temperatura è il Δt a 30°C .

Per Δt diversi da 50°C utilizzare la formula:

$$Q = Q_n (\Delta t / 50)^n$$

- Pressione di esercizio massima ammessa 8 bar
- Temperatura di esercizio massima ammessa 95°C

DOTAZIONE DI SERIE: 4 attacchi infratubo cromati per fissaggio a muro; valvola sfianto da 1/2" cromata.

Disponibile solo in finitura cromata.



altezza 1462 mm, larghezza 530 mm. Finitura Bianco Standard (cod. 01).

ARES grazie alla linea discreta ed elegante, si inserisce perfettamente in qualsiasi tipo di arredamento. Praticità ed affidabilità completano ARES. Disponibile in 4 altezze e 6 larghezze da 380 a 730 mm, anche nella versione con attacchi 50 mm.

Con l'inserimento della resistenza elettrica (optional) può funzionare anche nei periodi in cui l'impianto è spento.

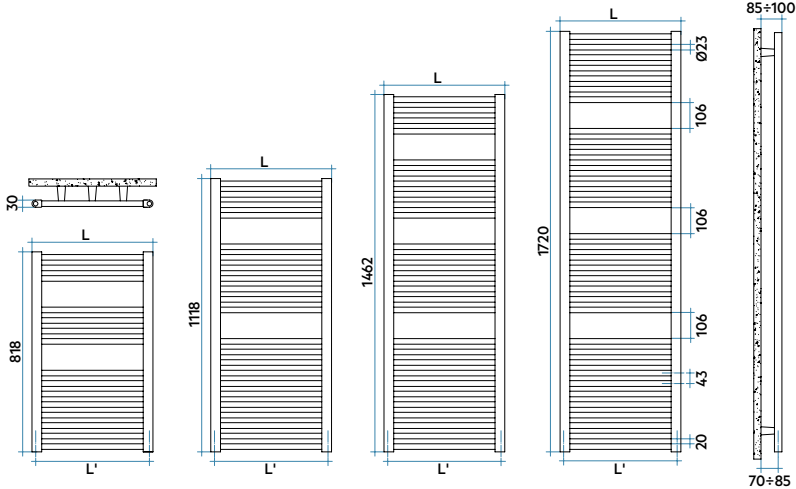

Modello	Prof.	Alt.	Largh.	Interasse	Peso	Cap.	Potenza Termica				Esp.	Funz.	
							$\Delta t=50^{\circ}\text{C}$	$\Delta t=40^{\circ}\text{C}$	$\Delta t=30^{\circ}\text{C}$	$\Delta t=20^{\circ}\text{C}$			
	P mm	H mm	L mm	L' mm	Kg	lt	kcal/h	Watt	Watt	Watt (*)	Watt	n.	Watt
818 15 tubi 2 intervalli	30	818	380	350	4,2	3,2	251	292	223	158	97	1,206	300
	30	818	430	400	4,6	3,4	279	324	248	175	107	1,207	300
	30	818	480	450	4,9	3,7	304	354	270	191	117	1,207	300
	30	818	530	500	5,3	4,0	330	384	293	207	127	1,206	400
	30	818	580	550	5,7	4,2	356	414	316	223	137	1,206	400
	30	818	730	700	8,8	4,8	433	503	384	272	167	1,206	400
1118 22 tubi 2 intervalli	30	1118	380	350	5,9	4,5	358	416	318	224	137	1,213	400
	30	1118	430	400	6,4	4,9	392	456	346	243	147	1,233	400
	30	1118	480	450	7,0	5,2	431	501	381	268	163	1,228	400
	30	1118	530	500	7,5	5,6	470	547	416	293	178	1,224	400
	30	1118	580	550	8,1	6,0	510	593	452	318	194	1,220	400
	30	1118	730	700	12,6	6,8	629	731	558	395	242	1,206	700
1462 28 tubi 3 intervalli	30	1462	380	350	7,6	5,8	465	541	412	290	176	1,223	400
	30	1462	430	400	8,3	6,3	509	592	450	316	192	1,227	400
	30	1462	480	450	8,9	6,8	560	651	495	348	212	1,226	700
	30	1462	530	500	9,6	7,2	611	710	540	380	231	1,225	700
	30	1462	580	550	10,3	7,7	661	769	585	411	250	1,224	700
	30	1462	730	700	16,1	8,7	814	946	720	507	309	1,222	1000
1720 34 tubi 3 intervalli	30	1720	380	350	9,1	6,9	556	647	493	347	212	1,217	700
	30	1720	430	400	9,9	7,5	612	712	541	380	231	1,227	700
	30	1720	480	450	10,7	8,1	673	782	595	418	255	1,225	700
	30	1720	530	500	11,6	8,7	734	853	649	457	278	1,223	700
	30	1720	580	550	12,4	9,3	794	923	703	495	302	1,220	1000
	30	1720	730	700	19,4	10,5	976	1135	866	610	373	1,214	1000

$\Delta t=50^{\circ}\text{C}$ consigliato per caldaie tradizionali

$\Delta t=40^{\circ}\text{C}$ consigliato per caldaie a condensazione e pompe di calore

$\Delta t=30^{\circ}\text{C}$ consigliato per pompe di calore

(*) Grazie alle elevate prestazioni dei radiatori ARES, il Δt ideale per la progettazione a bassa temperatura è il Δt a 30°C .

Per Δt diversi da 50°C utilizzare la formula:

$$Q=Q_n (\Delta t / 50)^n$$

- Pressione di esercizio massima ammessa 8 bar
- Temperatura di esercizio massima ammessa 95°C

DOTAZIONE DI SERIE: 3 attacchi infratubo bianchi per fissaggio a muro; valvola sfiato da 1/2".

Disponibile solo in finitura Bianco Standard (cod. 01)

ARES

Cromato



altezza 14,62 mm, larghezza 530 mm, Finitura Cromato (cod. 50).

La versione cromata di ARES rende tale prodotto unico nel suo genere e importante per l'arredo della casa. Disponibile in 4 altezze e 6 larghezze da 380 a 730 mm, anche nella versione con attacchi 50 mm.

Con l'inserimento della resistenza elettrica (optional) può funzionare anche nei periodi in cui l'impianto è spento.

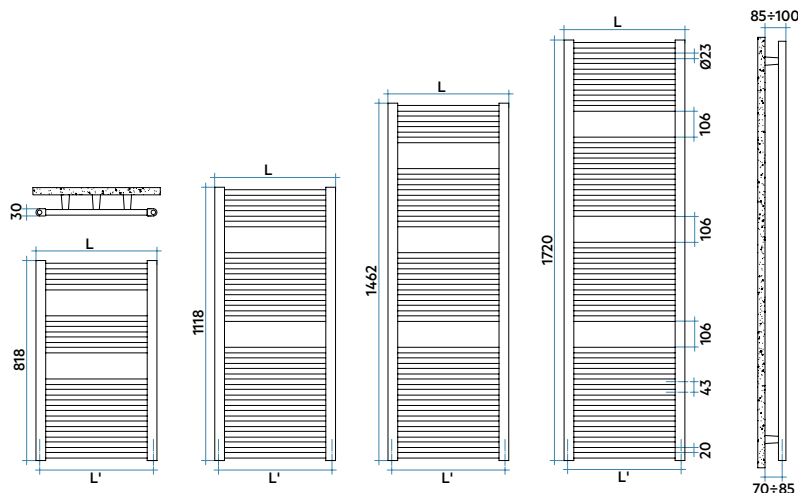

Modello	Prof. P mm	Alt. H mm	Largh. L mm	Interasse L' mm	Peso Kg	Cap. lt	Potenza Termica				Esp. n.	Funz. misto Watt	
							$\Delta t=50^{\circ}\text{C}$ kcal/h Watt	$\Delta t=40^{\circ}\text{C}$ Watt	$\Delta t=30^{\circ}\text{C}$ Watt (*)	$\Delta t=20^{\circ}\text{C}$ Watt			
818 15 tubi 2 intervalli	30	818	380	350	4,2	3,2	164	191	144	101	61	1,254	0
	30	818	430	400	4,6	3,4	181	211	159	110	66	1,271	0
	30	818	480	450	4,9	3,7	198	231	174	121	72	1,267	0
	30	818	530	500	5,3	4,0	216	251	189	131	79	1,263	0
	30	818	580	550	5,7	4,2	233	271	204	142	85	1,260	300
	30	818	730	700	8,8	4,8	284	331	250	175	105	1,249	300
1118 22 tubi 2 intervalli	30	1118	380	350	5,9	4,5	239	278	210	147	88	1,250	300
	30	1118	430	400	6,4	4,9	261	303	229	159	96	1,260	300
	30	1118	480	450	7,0	5,2	287	334	252	176	106	1,257	300
	30	1118	530	500	7,5	5,6	314	365	276	192	115	1,255	400
	30	1118	580	550	8,1	6,0	340	396	299	209	125	1,253	400
	30	1118	730	700	12,6	6,8	420	488	369	258	156	1,247	400
1462 28 tubi 3 intervalli	30	1462	380	350	7,6	5,8	307	356	270	188	113	1,251	400
	30	1462	430	400	8,3	6,3	332	386	293	205	124	1,244	400
	30	1462	480	450	8,9	6,8	367	426	323	226	136	1,246	400
	30	1462	530	500	9,6	7,2	401	466	353	246	149	1,247	400
	30	1462	580	550	10,3	7,7	435	506	383	267	161	1,249	400
	30	1462	730	700	16,1	8,7	538	625	473	330	198	1,253	700
1720 34 tubi 3 intervalli	30	1720	380	350	9,1	6,9	373	433	328	229	138	1,248	400
	30	1720	430	400	9,9	7,5	404	470	355	248	149	1,251	400
	30	1720	480	450	10,7	8,1	446	519	392	274	165	1,250	400
	30	1720	530	500	11,6	8,7	488	568	430	300	181	1,250	400
	30	1720	580	550	12,4	9,3	530	617	467	326	196	1,249	700
	30	1720	730	700	19,4	10,5	657	764	578	404	244	1,247	700

$\Delta t=50^{\circ}\text{C}$ consigliato per caldaie tradizionali $\Delta t=40^{\circ}\text{C}$ consigliato per caldaie a condensazione e pompe di calore

$\Delta t=30^{\circ}\text{C}$ consigliato per pompe di calore

(*) Grazie alle elevate prestazioni dei radiatori ARES CROMATO, il Δt ideale per la progettazione a bassa temperatura è il Δt a 30°C .

Per Δt diversi da 50°C utilizzare la formula:

$$Q = Q_n (\Delta t / 50)^n$$

Disponibile solo in finitura cromata.

- Pressione di esercizio massima ammessa 8 bar
- Temperatura di esercizio massima ammessa 95°C

DOTAZIONE DI SERIE: 3 attacchi infratubo cromati per fissaggio a muro; valvola sfianto da 1/2" cromata.

ARES

Elettrico



altezza 1462 mm, larghezza 580 mm, Finitura Bianco Standard (cod. 01).

ARES grazie alla linea discreta ed elegante, si inserisce perfettamente in qualsiasi tipo di arredamento. Praticità ed affidabilità completano ARES. La versione elettrica di ARES rende tale prodotto unico nel suo genere e importante per l'arredo della casa.

Disponibile in 4 altezze e nella larghezza di 580 mm. La nuova ed esclusiva resistenza elettrica WiFi viene fornita in tinta con il radiatore.

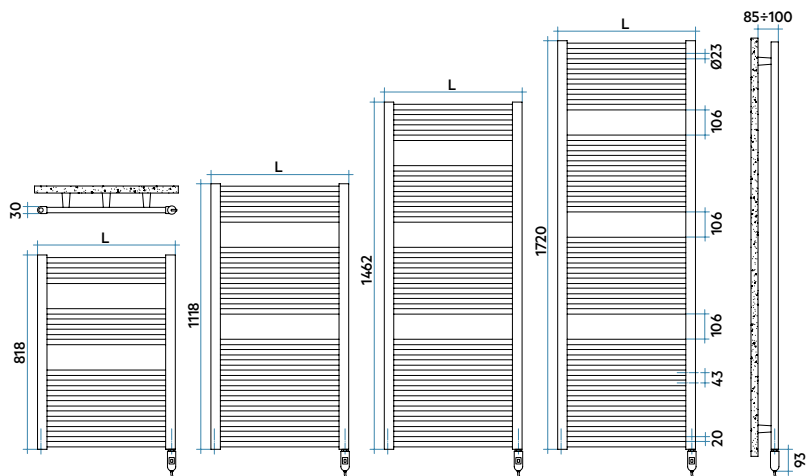

Modello	Profondità P mm	Altezza H mm	Larghezza L mm	Peso Kg	Potenza elettrica Watt
818 15 tubi 2 intervalli	30	818	580	10,3	400
1118 22 tubi 2 intervalli	30	1118	580	14,4	700
1462 28 tubi 3 intervalli	30	1462	580	18,4	700
1720 34 tubi 3 intervalli	30	1720	580	22,0	1000

Colori disponibili: vedere tabella a pag. 272.

RESISTENZE ELETTRICHE DISPONIBILI

Unità di controllo WiFi



Resistenza Elettrica con interruttore ON/OFF



Resistenza Elettrica con regolatore per il controllo della temperatura interna del fluido



Resistenza Elettrica con controllo elettronico IR



Resistenza Elettrica con controllo elettronico WiFi

ARES

Cromato Elettrico



altezza 1462 mm, larghezza 580 mm, Finitura Cromato (cod. 50).

ARES grazie alla linea discreta ed elegante, si inserisce perfettamente in qualsiasi tipo di arredamento. Praticità ed affidabilità completano ARES. La versione elettrica cromata di ARES rende tale prodotto unico nel suo genere e importante per l'arredo della casa.

La nuova ed esclusiva resistenza elettrica WiFi viene fornita in tinta con il radiatore.

ARES

Cromato Elettrico

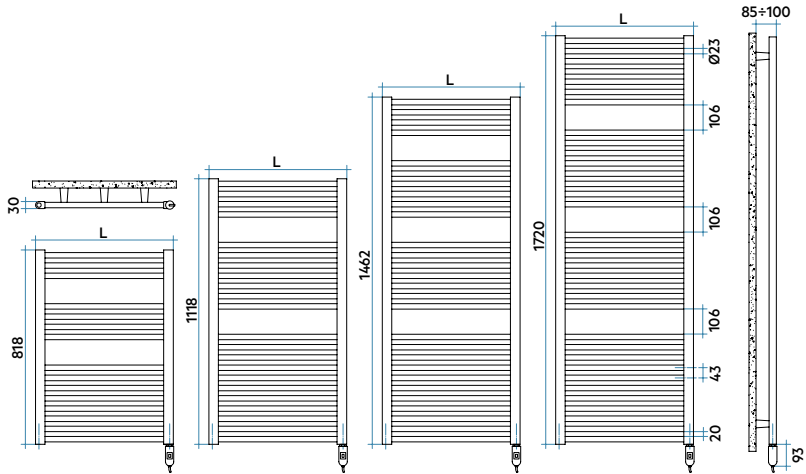

Modello	Profondità P mm	Altezza H mm	Larghezza L mm	Peso Kg	Potenza elettrica Watt
818 15 tubi 2 intervalli	30	818	580	10,3	300
1118 22 tubi 2 intervalli	30	1118	580	14,4	400
1462 28 tubi 3 intervalli	30	1462	580	18,4	400
1720 34 tubi 3 intervalli	30	1720	580	22,0	700

Disponibile solo in finitura cromata.

RESISTENZE ELETTRICHE DISPONIBILI

Unità di controllo WiFi



Resistenza Elettrica con interruttore ON/OFF



Resistenza Elettrica con regolatore per il controllo della temperatura interna del fluido



Resistenza Elettrica con controllo elettronico IR



Resistenza Elettrica con controllo elettronico WiFi



altezza 1902 mm, larghezza 581 mm, Finitura Cromato (cod. 50).

Il taglio incisivo ed il timbro netto fanno di TOLÉ un radiatore dal design creativo, potente e ricercato. Gli elementi radianti quadrati in ottone cromato

delineano una geometria del tutto originale, tecnologica, leggera, nuova, che conquista lo spazio in cui è inserita con la sua personalità decisa e moderna.

TOLÉ

Cromato

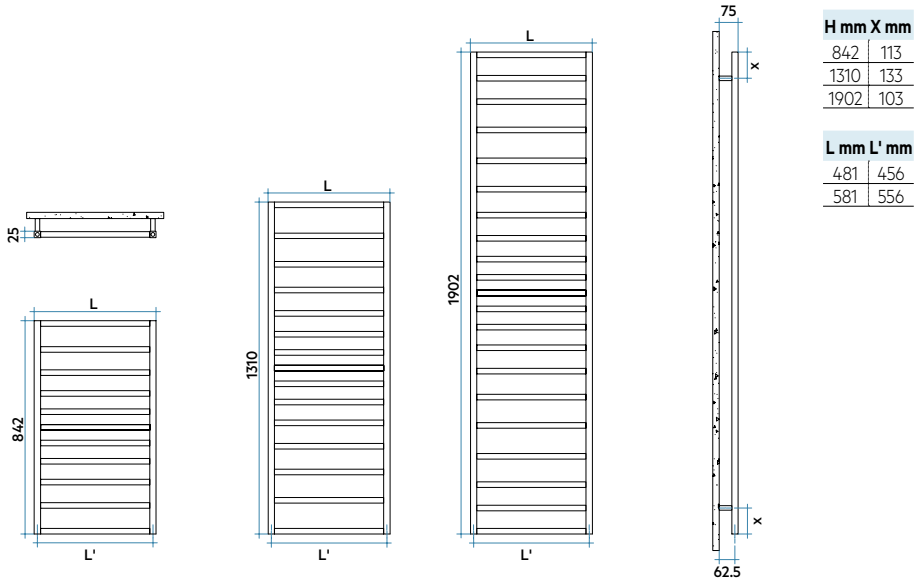

H mm X mm	
842	113
1310	133
1902	103

L mm L' mm	
481	456
581	556



Modello	Prof. P mm	Alt. H mm	Largh. L mm	Interasse L' mm	Peso Kg	Cap. lt	Potenza Termica				Esp. n.	
							$\Delta t=50^{\circ}\text{C}$ kcal/h Watt	$\Delta t=40^{\circ}\text{C}$ Watt	$\Delta t=30^{\circ}\text{C}$ Watt (*)	$\Delta t=20^{\circ}\text{C}$ Watt		
842 11 tubi	25	842	481	456	4,7	1,8	199	231	175	122	73	1,250
	25	842	581	556	5,3	2,1	235	273	207	145	88	1,240
1310 15 tubi	25	1310	481	456	6,7	2,5	296	344	261	183	111	1,240
	25	1310	581	556	7,5	2,9	341	396	301	211	128	1,230
1902 21 tubi	25	1902	481	456	9,5	3,5	430	501	379	265	159	1,250
	25	1902	581	556	10,7	4,1	497	578	438	306	184	1,250

$\Delta t=50^{\circ}\text{C}$ consigliato per caldaie tradizionali $\Delta t=40^{\circ}\text{C}$ consigliato per caldaie a condensazione e pompe di calore
 $\Delta t=30^{\circ}\text{C}$ consigliato per pompe di calore

(*) Grazie alle elevate prestazioni dei radiatori TOLÉ CROMATO, il Δt ideale per la progettazione a bassa temperatura è il Δt a 30°C .

Per Δt diversi da 50°C utilizzare la formula:

$$Q=Q_n (\Delta t / 50)^n$$

Disponibile solo in finitura cromata.

- Pressione di esercizio massima ammessa 4 bar
- Temperatura di esercizio massima ammessa 95°C

DOTAZIONE DI SERIE: coppia di valvole a squadra, in tinta con il radiatore, completi di raccordi rame (diametri 12, 14 e 15 mm); kit copri tubi (adatto per tubi fino a 16 mm di spessore); 4 fissaggi a muro; valvola sfiato cromata da 1/2".



altezza 14,00 mm, larghezza 500 mm. Finitura Specchio (cod. IS)

Radiatore in acciaio inox caratterizzato da elementi orizzontali e dall'insieme essenziale ed elegante, che arricchisce l'ambiente bagno non solo di un elemento riscaldante ma anche di un oggetto decorativo.

BLUES è disponibile in due finiture: specchio e acciaio inox satinato.

H mm	X mm	Y mm	L mm
770	470	150	500
1190	890		
1400	1100		
1700	1400		

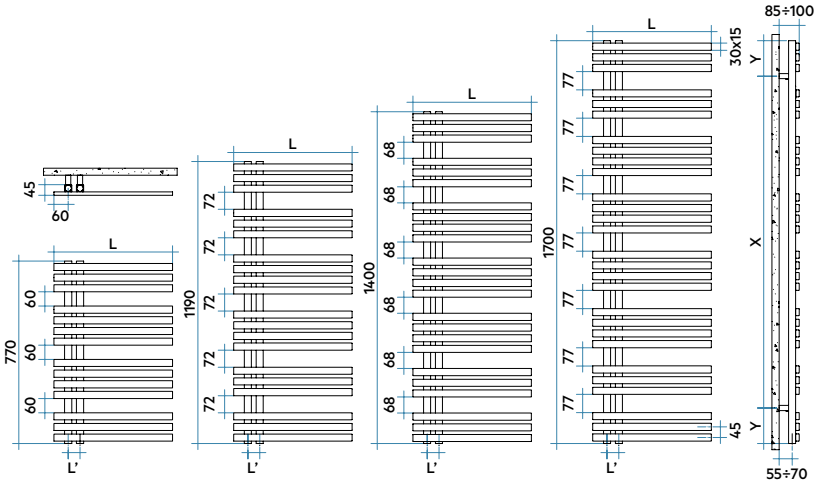

Modello	Prof. P mm	Alt. H mm	Largh. L mm	Interasse L' mm	Peso Kg	Cap. lt	Potenza Termica				Esp. n.	
							$\Delta t=50^{\circ}\text{C}$ kcal/h Watt	$\Delta t=40^{\circ}\text{C}$ Watt	$\Delta t=30^{\circ}\text{C}$ Watt (*)	$\Delta t=20^{\circ}\text{C}$ Watt		
Acciaio inox Satinato												
770	45	770	500	50	6,2	3,6	193	224	168	116	69	1,290
1190	45	1190	500	50	8,9	5,3	282	328	245	168	99	1,310
1400	45	1400	500	50	10,6	6,4	335	389	288	196	114	1,340
1700	45	1700	500	50	12,5	7,6	396	460	340	231	134	1,350
Acciaio inox Specchio												
770	45	770	500	50	7,2	3,5	193	224	168	116	69	1,290
1190	45	1190	500	50	10,4	5,2	282	328	245	168	99	1,310
1400	45	1400	500	50	12,3	6,2	335	389	288	196	114	1,340
1700	45	1700	500	50	14,4	7,3	396	460	340	231	134	1,350

$\Delta t=50^{\circ}\text{C}$ consigliato per caldaie tradizionali $\Delta t=40^{\circ}\text{C}$ consigliato per caldaie a condensazione e pompe di calore
 $\Delta t=30^{\circ}\text{C}$ consigliato per pompe di calore

(*) Grazie alle elevate prestazioni dei radiatori BLUES, il Δt ideale per la progettazione a bassa temperatura è il Δt a 30°C .

Per Δt diversi da 50°C utilizzare la formula:

$$Q=Q_n (\Delta t / 50)^n$$

Disponibile solo nelle finiture Specchio e Acciaio Inox Satinato.

- Pressione di esercizio massima ammessa 4 bar
- Temperatura di esercizio massima ammessa 95°C

DOTAZIONE DI SERIE: 4 attacchi per fissaggio a muro; 2 valvole sfiato da $1/2''$.

STILÉ

Satinato



altezza 1292 mm, larghezza 581 mm, Finitura Acciaio Inox Satinato (Cod. AS).

STILÉ è un radiatore di linea essenziale e di forte impatto. La preziosità e la luminosità dell'acciaio Inox determinano un gioco di luci ed ombre armonico e particolare.

STILÉ ha una forma lineare ed elegante che si integra in modo esclusivo in qualsiasi tipo d'ambiente con la sua raffinata bellezza.

STILÉ

Satinato

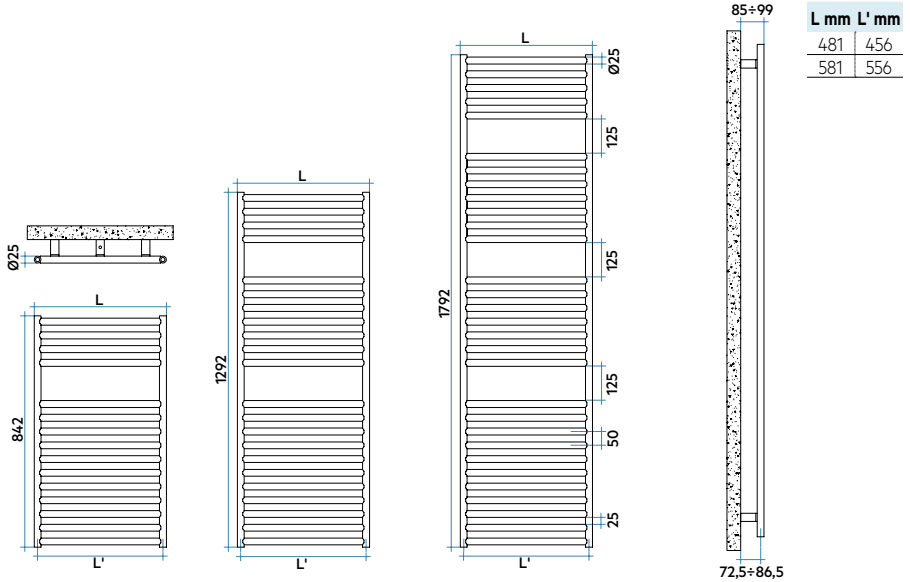

Modello	Prof. P mm	Alt. H mm	Largh. L mm	Interasse L' mm	Peso Kg	Cap. lt	Potenza Termica				Esp. n.	
							$\Delta t=50^{\circ}\text{C}$ kcal/h Watt	$\Delta t=40^{\circ}\text{C}$ Watt	$\Delta t=30^{\circ}\text{C}$ Watt (*)	$\Delta t=20^{\circ}\text{C}$ Watt		
842 15 tubi 1 intervallo	25	842	481	456	8,7	2,9	204	237	179	124	74	1,270
	25	842	581	556	9,6	3,5	240	279	211	147	89	1,252
1292 22 tubi 2 intervalli	25	1292	481	456	13,0	4,3	310	361	274	192	117	1,234
	25	1292	581	556	14,3	5,2	365	424	321	225	136	1,243
1792 30 tubi 3 intervalli	25	1792	481	456	17,8	5,9	436	507	381	264	157	1,276
	25	1792	581	556	19,6	7,1	513	597	449	311	186	1,274

$\Delta t=50^{\circ}\text{C}$ consigliato per caldaie tradizionali

$\Delta t=40^{\circ}\text{C}$ consigliato per caldaie a condensazione e pompe di calore

$\Delta t=30^{\circ}\text{C}$ consigliato per pompe di calore

(*) Grazie alle elevate prestazioni dei radiatori STILÉ, il Δt ideale per la progettazione a bassa temperatura è il Δt a 30°C .

Per Δt diversi da 50°C utilizzare la formula:

$$Q = Q_n (\Delta t / 50)^n$$

- Pressione di esercizio massima ammessa 4 bar
- Temperatura di esercizio massima ammessa 95°C

DOTAZIONE DI SERIE: valvola e detentore a squadra, in tinta con il radiatore, completi di raccordi rame (diametri 12, 14 e 15 mm); kit copri tubi (adatto per tubi fino a 16 mm di spessore); 3 chela per fissaggio a muro; valvola sfianto da 1/2".

Disponibile solo in finitura Acciaio Inox Satinato.

MINUETTE



altezza 596 mm, larghezza 540 mm. Finitura Oro (cod. 52).

MINUETTE è uno scaldasalviette in ottone.
Disponibile nelle seguenti finiture: Cromato, Oro, Rame

Spazzolato, Nichel Satinato e Bronzo spazzolato.

MINUETTE

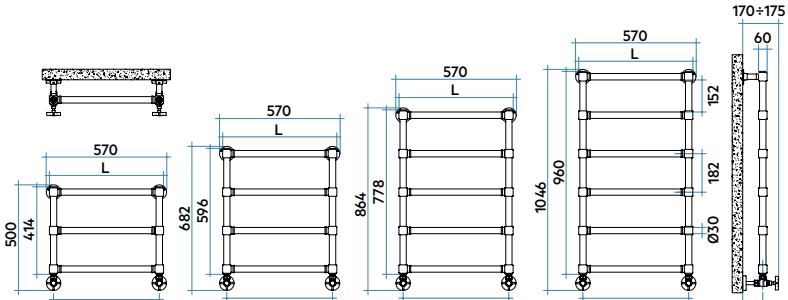

Modello	Prof. P mm	Alt. H mm	Largh. L mm	Interasse L' mm	Peso Kg	Cap. lt	Potenza Termica				Esp. n.	
							$\Delta t=50^{\circ}\text{C}$ kcal/h Watt	$\Delta t=40^{\circ}\text{C}$ Watt	$\Delta t=30^{\circ}\text{C}$ Watt (*)	$\Delta t=20^{\circ}\text{C}$ Watt		
Cromato												
414	60	414	540	500	5,8	1,2	99	116	88	62	38	1,203
596	60	596	540	500	7,8	1,7	132	154	118	83	51	1,203
778	60	778	540	500	9,7	2,1	166	193	146	102	61	1,252
969	60	960	540	500	11,7	2,6	199	232	175	121	73	1,263
Oro - Rame Spazzolato - Nichel Satinato												
414	60	414	540	500	5,8	1,2	99	116	88	62	38	1,203
596	60	596	540	500	7,8	1,7	132	154	118	83	51	1,203
778	60	778	540	500	9,7	2,1	166	193	146	102	61	1,252
969	60	960	540	500	11,7	2,6	199	232	175	121	73	1,263
Bronzo Spazzolato												
414	60	414	540	500	5,8	1,2	114	133	102	72	44	1,203
596	60	596	540	500	7,8	1,7	152	177	135	96	59	1,203
778	60	778	540	500	9,7	2,1	190	221	167	117	70	1,252
969	60	960	540	500	11,7	2,6	229	266	201	140	84	1,263

$\Delta t=50^{\circ}\text{C}$ consigliato per caldaie tradizionali

$\Delta t=40^{\circ}\text{C}$ consigliato per caldaie a condensazione e pompe di calore

$\Delta t=30^{\circ}\text{C}$ consigliato per pompe di calore

(*) Grazie alle elevate prestazioni dei radiatori MINUETTE, il Δt ideale per la progettazione a bassa temperatura è il Δt a 30°C .

Per Δt diversi da 50°C utilizzare la formula:

$$Q=Q_n (\Delta t / 50)^n$$

Disponibile solo nelle finiture: Cromato, Oro, Rame Spazzolato, Nichel Satinato e Bronzo Spazzolato.

- Pressione di esercizio massima ammessa 10 bar
- Temperatura di esercizio massima ammessa 95°C

DOTAZIONE DI SERIE: kit valvola e detentore per collegamento al sistema di riscaldamento (attacco ferro 1/2") completo come in foto e disegno sotto riportati; 2 fissaggi a muro; valvola sfianto da 1/2"; tappo cieco; 2 copritubo
Su richiesta:
 disponibile in versione elettrica (richiedere quotazione).



INFORMAZIONI TECNICHE

Questa particolare sezione è orientata a fornire informazioni tecniche relative al mondo dei radiatori. All'interno si possono reperire indicazioni riguardanti normative, tipologie d'installazione e specifiche di utilizzo. Alcuni pratici esempi di selezione dei nostri prodotti aiuteranno l'utilizzo del presente listino.

EFFICIENZA E RISPARMIO ENERGETICO; LA RISPOSTA ALLE NUOVE ESIGENZE.

Perché la bassa temperatura?

Per mantenere gli impegni stabiliti nel protocollo di Kyoto, recepito nel 2005 con il decreto 192 e successivamente integrato e sostituito dal decreto 311, l'Italia (come tutti gli altri paesi europei) ha deciso di ridurre sensibilmente l'emissione di sostanze inquinanti in atmosfera.

Per ottenere questi risultati l'Italia ha attuato un piano di miglioramento per la prestazione energetica degli edifici (classe A, classe B...) dove all'interno di questo piano trovano maggior spazio i generatori di calore a bassa temperatura.

L'utilizzo di un impianto di riscaldamento a bassa temperatura, abbinato ai nostri corpi scaldanti, trova un punto di equilibrio ideale tra soddisfare le esigenze termiche dell'edificio stesso e un risparmio energetico, evitando così l'immissione in atmosfera di gas effetto serra.

Grazie alle loro prestazioni i prodotti Irsap sono molto efficienti e con funzionamenti a basse temperature permettendo delle ottime rese caloriche anche con batterie di dimensioni ridotte; questo ci permette di abbinare i nostri prodotti sia a generatori a condensazione sia a pompe di calore. Il Δt ideale consigliato da Irsap per la progettazione degli impianti a bassa temperatura equivale a 30°C.

Tutti i Termoarredatori® Irsap sono testati per funzionare a Δt differenti.

Nelle figure 1 e 2 e negli schemi A e B, si può vedere come la temperatura si distribuisce all'interno dello stesso ambiente riscaldato con un radiatore alimentato ad alta temperatura o a bassa temperatura. Nella figura 2 e nello schema B la temperatura è più uniforme. Questo fenomeno è dovuto al maggior scambio termico per irraggiamento tra il radiatore e la stanza. Minore è la temperatura di alimentazione del corpo scaldante e maggiore è la quantità di calore trasmessa per irraggiamento.

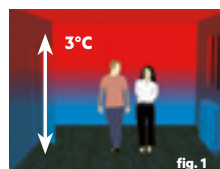
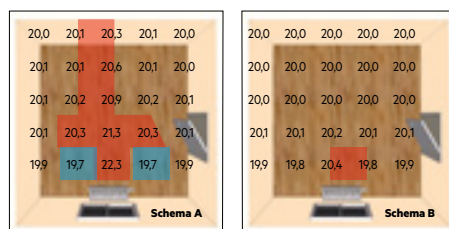

Stanza riscaldata con impianto ad alta temperatura:
stratificazione elevata.

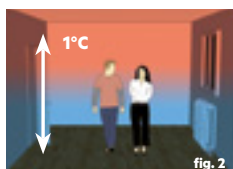

Stanza riscaldata con impianto a bassa temperatura:
stratificazione ridotta. Comfort migliorato.

La temperatura quando serve

La bassa inerzia termica, unita alla capacità di scambiare elevate percentuali di calore per irraggiamento, fanno dei Termoarredatori® Irsap il miglior terminale di impianto termico per raggiungere rapidamente la temperatura operante ottimale, garantendo una notevole flessibilità nella gestione del clima ideale. I Termoarredatori® Irsap sono la soluzione migliore per coniugare efficienza energetica e riduzione dei costi.

Bassa temperatura: Comfort ideale e Massima resa

Il gradiente termico verticale, ovvero la stratificazione all'interno di un ambiente, risulta più che dimezzata (fig. 1 e fig. 2), riducendo a 45°C la temperatura dell'acqua in ingresso al radiatore. Con questo tipo di gestione d'impianto migliorano i consumi e soprattutto il comfort.

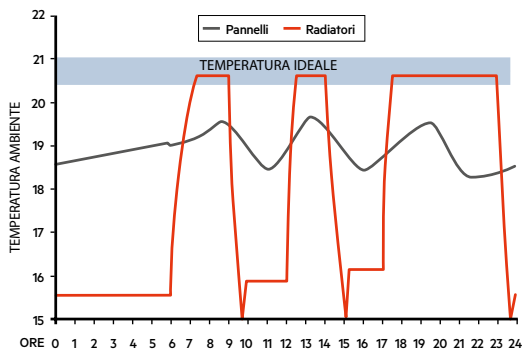

Radiatori Irsap: ideali per la bassa temperatura

I Termoarredatori® Irsap possono lavorare con temperatura dell'acqua in ingresso inferiore a 55°C (cioè progettare a Δt 30°C o inferiori). Il risultato è ottenuto grazie alle grandi superfici esposte e alle forme in grado di garantire elevate prestazioni di scambio termico sia radiante che convettivo. Il grafico sotto riportato indica come il radiatore, ad esempio il tubolare TESI, si discosti di poco dalla resa per irraggiamento di un pannello radiante (resa termica ideale per irraggiamento). Più la temperatura di alimentazione dei radiatori è bassa, più aumenta la differenza di prestazione tra acciaio ed alluminio.

I Termoarredatori® IRSAP rappresentano realmente i radiatori più adatti per gli impianti di nuova generazione a Δt differenti.

Testati per il risparmio energetico

Tutti i termoarredatori® Irsap sono testati per funzionare a Δt differenti. Queste prove, certificate, garantiscono la perfetta compatibilità con i moderni impianti a bassa temperatura soddisfacendo le esigenze di risparmio energetico e di elevato benessere.

Il marchio rappresentato a fianco è riportato, all'interno del presente listino, su tutti i prodotti certificati per il funzionamento su impianti a bassa temperatura.

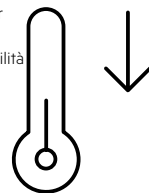

IRSAP ha intrapreso un percorso virtuoso nell'ottica green, oggi meglio conosciuta con il nome di ECO DESIGN, attivandosi verso la progettazione del prodotto nel rispetto di una filosofia responsabile sotto molti punti di vista: quello ambientale in primis, ma anche etico e sociale.









Attraverso l'utilizzo di risorse, materiali e processi produttivi rinnovabili, si ottiene un minor impatto nell'ambiente naturale. I nostri stabilimenti soddisfano i propri fabbisogni elettrici per circa il 70% con fonti rinnovabili, grazie ad impianti fotovoltaici appositamente realizzati, con un risparmio annuo di emissioni di anidride carbonica pari a circa 5 milioni di Kg. In questo modo IRSAP conferisce alla società maggior valore di quanto non sia stato sottratto all'ambiente, e non solo, durante l'intero processo produttivo; di fatto i principi dell'ECO DESIGN si applicano a tutte le fasi del ciclo di vita del prodotto, con l'intento di ridurne l'impatto ambientale complessivo: dall'approvvigionamento e impiego delle materie prime, che devono essere riutilizzabili, biodegradabili, riciclabili e non tossiche, alla loro lavorazione nel processo produttivo fino alla distribuzione.

Tutte queste fasi rispettano la direttiva dell'UE sull'ECO DESIGN (2009/125/CE), in termini di efficienza energetica (ridotto consumo energetico nelle fasi produttive) e di ridotto impatto ambientale.

Tutti i nostri apparecchi per il riscaldamento dell'ambiente locale elettrici fissi, presentano un'efficienza energetica stagionale maggiore o uguale al 38% (Regolamento 2015/1188, UE).

ECO



-  **Diaframma mobile**
-  **Diaframma saldato**
-  **Ingresso acqua**
-  **Uscita acqua**
-  **Tappo cieco e copritappo da 1/2" o 3/8"**
-  **Allacciamenti idraulici da 1/2" saldato**
-  **Sfiato da 1/2" o 3/8" *(optional)**
-  **Mensola universale TESI**

LEGENDA

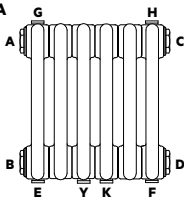

- A** = tappo alto sinistra
- B** = tappo basso sinistra
- C** = tappo alto destra
- D** = tappo basso destra
- E** = allacciamenti idraulici da 1/2" basso sinistra
- F** = allacciamenti idraulici da 1/2" basso destra
- G** = allacciamenti idraulici da 1/2" alto sinistra
- H** = allacciamenti idraulici da 1/2" alto destra
- Y** = allacc. idraulici da 1/2" passo 50 mm bassi
- K** = allacc. idraulici da 1/2" passo 50 mm bassi

Allacciamenti laterali

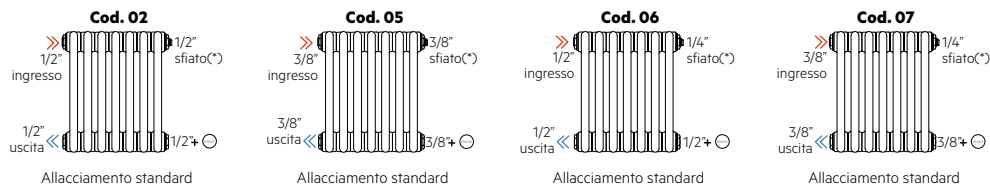

Allacciamenti sulla parte inferiore

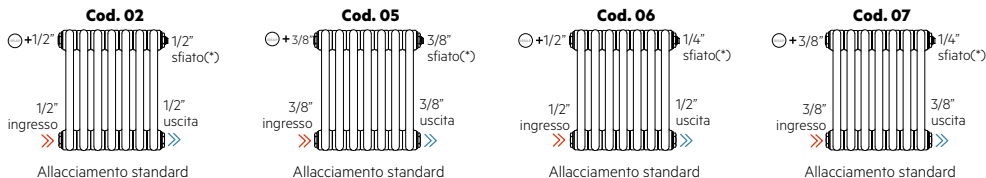

Per batterie TESI con altezza superiore a 1000 mm o per batterie con meno di 15 elementi inserire diaframma sul lato ingresso acqua. Vedi allacciamenti riportati sotto cod. 08, 09, 10, 11.

Allacciamenti contrapposti

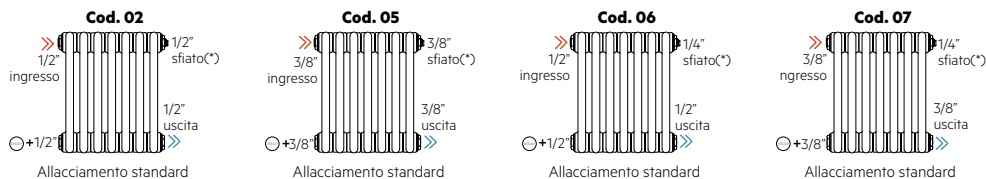

Allacciamenti dal basso con diaframma standard

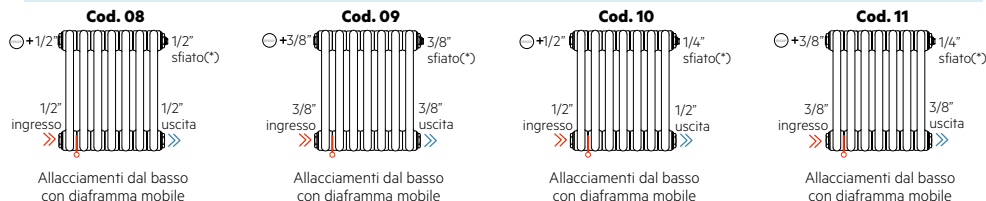

Allacciamenti sulla parte superiore con diaframma saldato

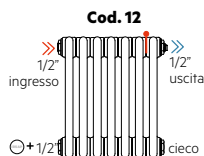

Allacciamenti dall'alto con diaframma saldato

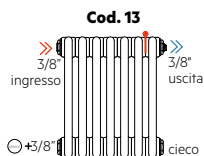

Allacciamenti dall'alto con diaframma saldato

Allacciamenti contrapposti con diaframma standard e saldato

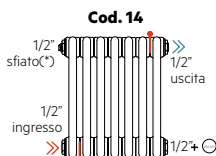

Allacciamenti contrapposti con diaframma mobile e saldato

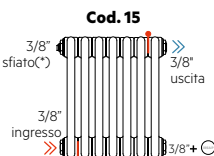

Allacciamenti contrapposti con diaframma mobile e saldato

Allacciamenti monotubo orizzontali

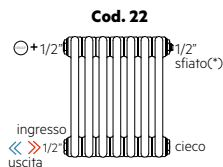

Allacciamento monotubo

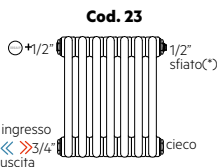

Allacciamento monotubo

Configurazione personalizzata dal cliente

Cod. TAM

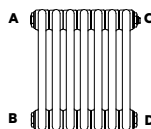

Allacciamento personalizzato dal cliente

Sono possibili altre configurazioni con diametri di riduzioni differenti:
1"; 3/4"; 1/2"; 3/8"; 1/4"; cieco

INDICARE SEMPRE LA POSIZIONE DELLE RIDUZIONI

(*) Non sono compresi nel prezzo batteria la valvola sfiato e le mensole per fissaggio a muro (escluso config. TESI FIT e TESI FIT NOW).

- Per ordinare tappi e riduzioni (non montati) vedi Listino Prezzi.
- Le configurazioni proposte (**COD. 02, 05, 06 e 07**) coprono la maggior parte degli allacciamenti più comunemente utilizzati.

- Le rimanenti configurazioni consentono un'installazione agevole e rapida anche nelle situazioni impiantistiche poco utilizzate.
- Il tappo da 1/2" o da 3/8", con testa esagonale incassata (per chiave Allen da 8 mm) è completa di una copertura in ABS. La finitura si integra perfettamente con il disegno del radiatore ed è di colore bianco per i radiatori Bianco Standard e Cromata per i radiatori colorati.

TESI con allacciamenti idraulici e tappi montati

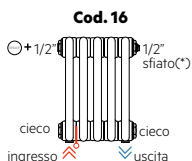

Allacciamenti primo e ultimo elemento e diaframma

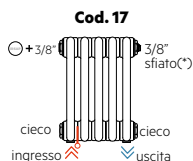

Allacciamenti primo e ultimo elemento e diaframma

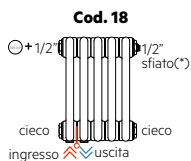

Allacciamenti passo 50 mm e diaframma

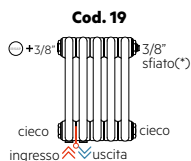

Allacciamenti passo 50 mm e diaframma

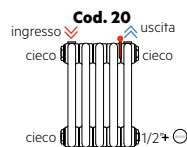

Allacciamenti dall'alto e diaframma saldato

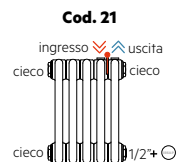

Allacciamenti dall'alto passo 50 mm e diaframma saldato

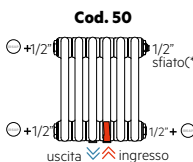

Allacciamento centrale passo 50 mm con sonda ingresso acqua

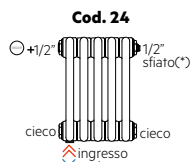

Allacciamento per valvola monotubo con allacciamento idraulico

Allacciamento monotubo VERTICALE con allacciamento idraulico saldato Cod. 24

Questo allacciamento idraulico non è previsto per il radiatore TESI 2. Per il radiatore TESI 2 richiedere allacciamento idraulico con filettatura da 1/2" saldato nel secondo elemento. Per i radiatori TESI 4 e TESI 6 questo allacciamento idraulico necessita di una sonda flessibile (non fornita).

TESI con valvola integrata e allacciamenti idraulici dal basso

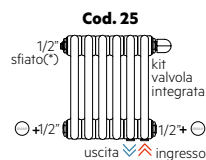

Allacciamento 50 mm con valvola integrata alta

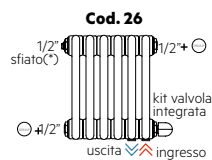

Allacciamento 50 mm con valvola integrata bassa

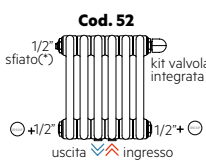

Allacciamento con valvola integrata alta e allacc. idraulici centrali 50 mm (n. minimo di elem. = 6)

Le configurazioni Cod. 25, 26 e 52 comprendono:
1 valvola sfiato 1/2" cromata orientabile;
2 tappi 1/2" cromati a scomparsa, con coperchio;

Per queste configurazioni è disponibile, come accessorio, la testa termostatica (vedi Listino Prezzi).

TESI RENOVATION

CONFIGURAZIONE



TESI 3 RENOVATION

12 elementi, altezza 1800 mm, larghezza 540 mm.
Finitura Nero Grafite (cod. 18).
Configurazione cod. 29.

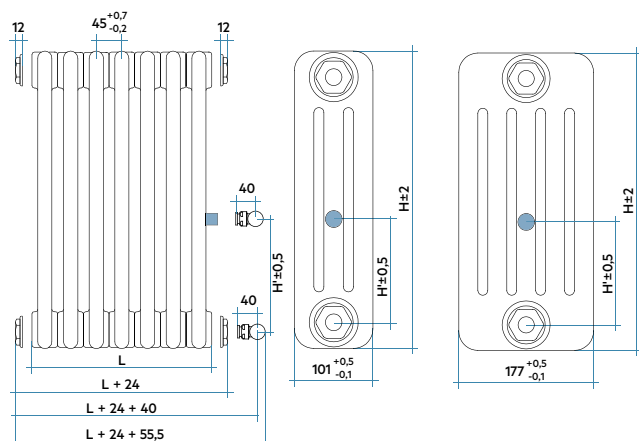

Allacciamento laterale da 1/2" con possibilità di selezionare la misura dell'interasse desiderato.

Specifiche di costruzione:

- Lavorazione disponibile per TESI 3 e TESI 5
- Ampia gamma di altezze radiatore disponibili, da 1000 a 2500 mm

- Interasse minimo disponibile 150 mm
- Interasse massimo disponibile = altezza totale del radiatore desiderato meno 215 mm
- Tappi ciechi da 1/2" e dischetti di copertura compresi
- Valvola sfianto non inclusa

Larghezza totale del radiatore TESI:

L (dimensione TESI) =

N. elementi x 45

L + 24 mm (12+12) =

Dimensione TESI con tappi

L + 24 mm (12+12) + 40 mm =

ingombro laterale con valvole

IRSAP e tappi

L + 24 mm (12+12) + 55,5 mm =

Ingombro totale

RT3 2200 10 01 IR _ _ N

cod. 29

In fase d'ordine indicare la misura dell'interasse.

TESI FIT

CONFIGURAZIONE

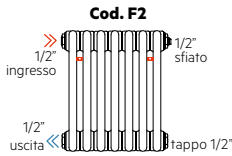

Allacciamento standard

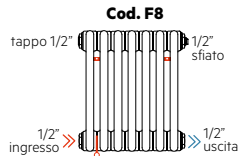

Allacciamenti dal basso con diaframma mobile

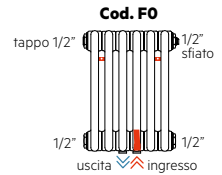

Allacc. centrale 50 mm con sonda ingresso acqua

La configurazione TESI FIT con riduzioni da 1/2" montate comprende:



Mensole universali per TESI in quantità idonea al prodotto in tinta con il colore del radiatore



Valvola di sfiato (bianca per TESI Bianco Standard - cromata per TESI colorato)



Distanziere a muro



Tappo cieco da 1/2"



Dischetto di copertura (bianco per TESI Bianco Standard - cromato per TESI colorato)

TESI FIT NOW

CONFIGURAZIONE

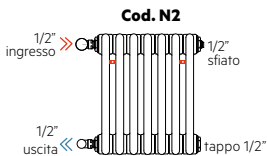

Allacciamento standard

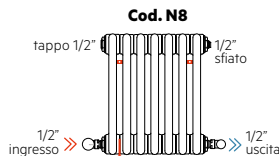

Allacciamenti dal basso con diaframma mobile

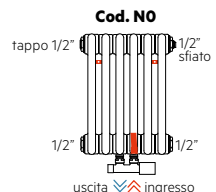

Allacc. centrale 50 mm con sonda ingresso acqua

La configurazione TESI FIT NOW con riduzioni da 1/2" montate comprende:



Mensole universali per TESI in quantità idonea al prodotto in tinta con il colore del radiatore



Valvola di sfiato (bianca per TESI Bianco Standard - cromata per TESI colorato)



Distanziere a muro



Tappo cieco da 1/2"



Dischetto di copertura (bianco per TESI Bianco Standard - cromato per TESI colorato)



Valvola e detentore dritte e a squadra e 50 mm in tinta con il radiatore



Testa termostatica NOW in tinta con il radiatore



Per il funzionamento del sistema NOW è necessario acquistare una sola unità di connessione per impianto.

L'unità dovrà essere collegata al proprio router Wifi tramite cavo ethernet RJ - 45; in dotazione.

cod. **21HUBNOW2**

RADIATORI D'ARREDO

ALLACCIAMENTI IDRAULICI

Allacciamenti Idraulici per radiatori: SAX VERTICALE, SAX 2 VERTICALE, PIANO VERTICALE, PIANO 2 VERTICALE, ARPA 12 VERTICALE, ARPA 12_2 VERTICALE, ARPA 18 VERTICALE, ARPA 18_2 VERTICALE, ARPA 23 VERTICALE, ARPA 23_2 VERTICALE, ELLIPSIS_V VERTICALE, ELLIPSIS_V 2 VERTICALE

Cod. 01

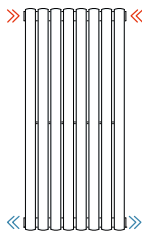

Allacciamento standard

Cod. 80

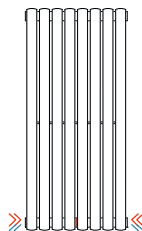

Allacciamento sul collettore inferiore con diaframma

Cod. 82

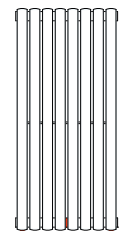

Allacciamenti bassi saldati alle estremità con diaframma

Cod. 83

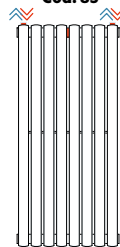

Allacciamenti alti saldati alle estremità con diaframma

Cod. 84



Allacciamenti saldati bassi passo 50 mm

Cod. 85



Allacciamenti saldati alti passo 50 mm

Cod. 87



Allacciamenti saldati bassi passo 50 mm

Cod. 88



Allacciamenti saldati bassi passo 50 mm

Cod. 92 (*)

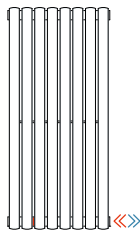

Allacciamento solo per impianto modul e/o bitubo no monotubo ad anello (compatibile unicamente con sonda dn 11 mm)

Cod. 93 (*)

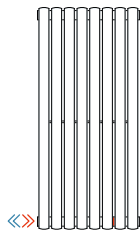

Allacciamento solo per impianto modul e/o bitubo no monotubo ad anello (compatibile unicamente con sonda dn 11 mm)

Cod. 99

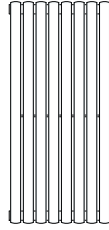

Allacciamento personalizzato

(*) Non è possibile predisporre ARPA 12 Verticale e ARPA 12_2 Verticale con allacciamento cod. 92 e cod. 93

• Per tutti i prodotti della gamma ARPA Verticale, tutti gli allacciamenti sono disponibili da minimo 6 elementi.

Allacciamenti Idraulici per radiatori SAX ORIZZONTALE, SAX 2 ORIZZONTALE, PIANO ORIZZONTALE, PIANO 2 ORIZZONTALE, ARPA 12 ORIZZONTALE, ARPA 12_2 ORIZZONTALE, ARPA 18 ORIZZONTALE, ARPA 18_2 ORIZZONTALE, ARPA 23 ORIZZONTALE, ARPA 23_2 ORIZZONTALE, ELLIPSIS_H ORIZZONTALE, ELLIPSIS_H 2 ORIZZONTALE

Cod. 01

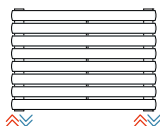

Allacciamento standard

Cod. 80

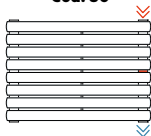

Allacciamento sul
collettore destro
con diaframma

Cod. 82



Allacciamenti saldati
lateralmente con diaframma

Cod. 87

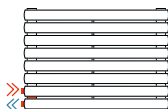

Allacciamenti
saldati passo 50 mm
lato basso

Cod. 88



Allacciamenti
saldati passo 50 mm
lato basso

Cod. 92 (*)

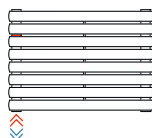

Allacciamento solo per impianto
modul e/o bitubo
no monotubo ad anello
(compatibile unicamente
con sonda dn 11 mm)

Cod. 93 (*)

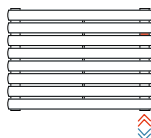

Allacciamento solo per impianto
modul e/o bitubo
no monotubo ad anello
(compatibile unicamente
con sonda dn 11 mm)

Cod. 99

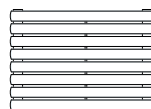

Allacciamento
personalizzato

(*) Non è possibile predisporre ARPA 12 Orizzontale e ARPA 12_2 Orizzontale con allacciamento cod. 92 e cod. 93

• Per tutti i prodotti della gamma ARPA Orizzontale, tutti gli allacciamenti sono disponibili da minimo 6 elementi.

RADIATORI DA BAGNO

ALLACCIAMENTI IDRAULICI

Allacciamenti Idraulici per radiatori NOVO CULT, NOVO CULT Cromato, ODDO, QUADRÉ

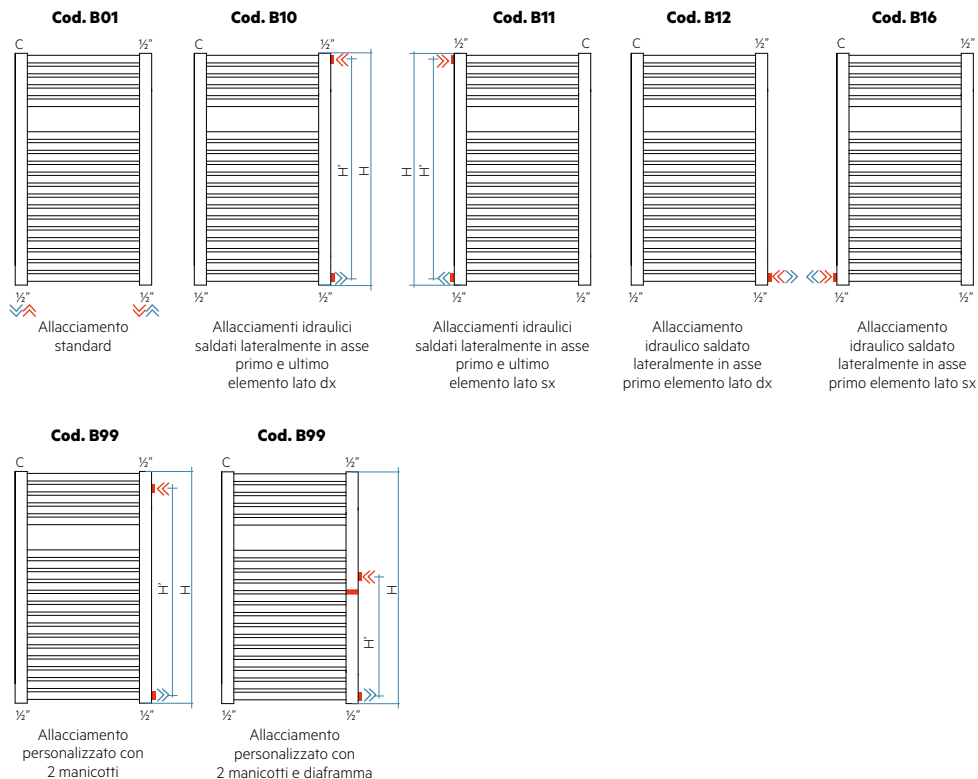

Allacciamenti Idraulici per radiatori NOVO, NOVO Cromato, GEO, PAREO, VELA

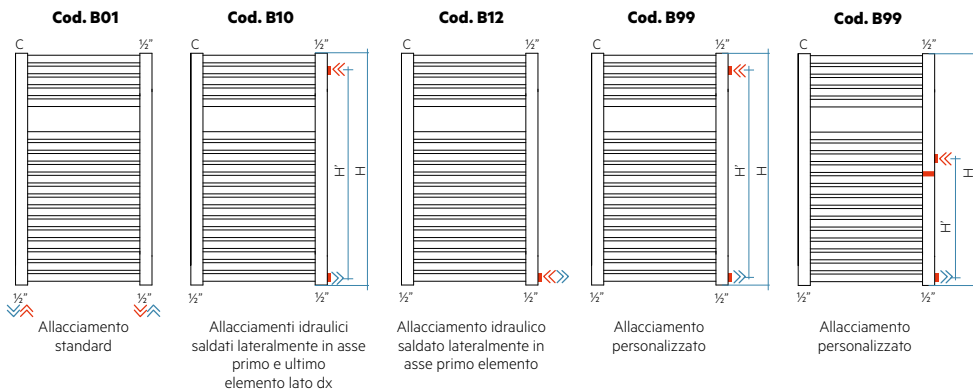

Allacciamenti Idraulici per radiatori NET, KART, FLAUTO, FLAUTO Cromato, RIGO, ELLIPSIS_B

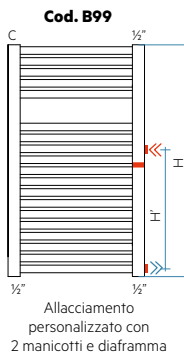
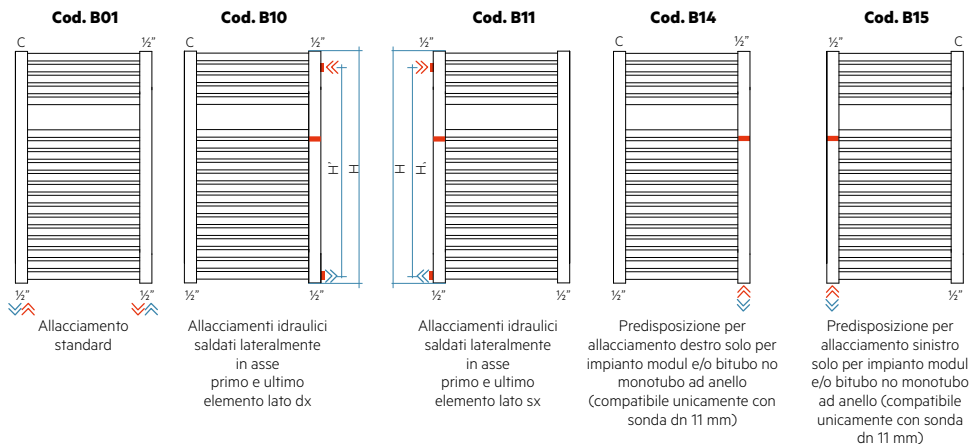

Allacciamento Idraulico per radiatori FILO, ARES, VENUS, ARES Cromato, VENUS Cromato, MINUETTE

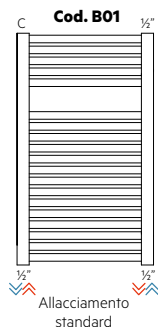

Allacciamenti Idraulici per radiatore FLAUTO 2

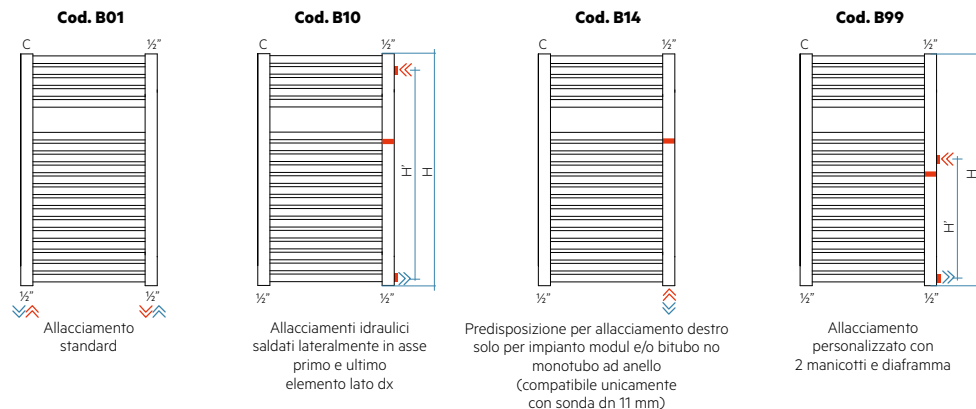

INFORMAZIONI TECNICHE

CARATTERISTICHE COSTRUTTIVE

Caratteristiche costruttive

I radiatori IRSAP sono prodotti con tubi e lamiere di acciaio, costruiti secondo gli specifici standard qualitativi IRSAP.

Caratteristiche di collaudo

Ogni radiatore viene collaudato con aria, alla pressione di 1,3 volte quella massima d'esercizio.

Rese termiche

Nel primo semestre del 1997 tutte le nazioni della Comunità Europea hanno adottato la norma europea EN442 sui radiatori da riscaldamento e sulla determinazione della loro resa termica.

Le nuove norme fissano la determinazione della potenza termica nominale, ovvero il valore di riferimento per calcolare la potenza termica reale a qualsiasi temperatura, a $\Delta t = 50^{\circ}\text{C}$.

La misura va poi eseguita secondo modalità diverse da quanto precedentemente ammesso in ogni nazione.

Non è sufficiente quindi dalla resa termica determinata secondo le vecchie norme nazionali a $\Delta t = 60^{\circ}\text{C}$, calcolare la resa a $\Delta t = 50^{\circ}\text{C}$ per ottenere la resa termica secondo EN442.

Gli organismi nazionali di certificazione (come ad esempio DIN in Germania e l'AFNOR in Francia), hanno determinato dei "coefficienti correttivi" in modo che tutti i costruttori, che avevano radiatori misurati secondo le relative norme nazionali, potevano pubblicare dati di resa a $\Delta t = 50^{\circ}\text{C}$ secondo EN442 a partire dal 01/01/98 al più tardi.

I dati di resa termica determinati con i "coefficienti correttivi" sono stati ritenuti validi per i radiatori in acciaio fino al 01/01/2002. Tutti i dati di resa termica riportati nel seguente catalogo, sono stati misurati dopo l'entrata in vigore della norma armonizzata europea (primo semestre 1997) inerente al calcolo della resa termica secondo i nuovi requisiti europei (EN442); più precisamente tutti i dati riportati all'interno di questo documento sono stati approvati da laboratori internazionali accreditati (Laboratorio Ricerche e Misure Termotecniche di Milano - L.M.R.T. Pol. Mi, Laboratorio del Centre Technique des Industries Aerauliques et Thermiques di Lione - CETIAT, Istituto Giordano ecc.).

Perdita di carico

La perdita di carico dei radiatori è trascurabile, rispetto a quella degli altri componenti dell'impianto. Nella pratica è ampiamente accettabile approssimare la perdita di carico del radiatore con un brusco allargamento in ingresso ed un brusco restringimento in uscita.

Finiture

Tutti i radiatori vengono trattati con procedimenti di fosfosgrassaggio, verniciatura con smalti a polveri epossidiche, che garantiscono un ottimo risultato del prodotto finito ed una notevole resistenza agli agenti aggressivi esterni.

Colori

Tutti i radiatori vengono verniciati con verniciatura a polvere epossipoliestere nel colore BIANCO Standard. Su richiesta i prodotti IRSAP possono essere verniciati nell'ampia gamma cromatica serie "Classic" e "Special". Per verificare la disponibilità consulta pagine abbinamento Colori pag. 272.

D.M. n°37 del 2008 art. 6 - Realizzazione ed installazione degli impianti - (ex D.L. 46/90 art. 7)

"Le imprese realizzano gli impianti secondo la regola dell'arte, in conformità alla normativa vigente e sono responsabili della corretta esecuzione degli stessi. Gli impianti realizzati in conformità alla vigente normativa e alle norme dell'UNI, del CEI o di altri Enti di normalizzazione appartenenti agli Stati membri dell'Unione europea o che sono parti contraenti dell'accordo sullo spazio economico europeo, si considerano eseguiti secondo la regola dell'arte."

Prescrizioni

La Garanzia Irsap, per tutti i prodotti offerti, è considerata valida e di conseguenza applicabile, qualora vengano rispettate le norme e le prescrizioni per una corretta installazione; norme e prescrizioni che devono essere cogenti in vigore.

In modo particolare, il decreto ministeriale di riferimento per la costruzione degli impianti di riscaldamento ad uso civile, è il n° 37 del Gennaio 2008; questo decreto, all'interno dei diversi articoli, recepisce e contempla numerose norme tecniche, emesse dall'UNI (Ente Italiano di Unificazione) e dal CTI (Comitato Termotecnico Italiano). Si vuole fissare l'attenzione sulla normativa UNI 8065 del 1989 (recepita appunto dal D.M. 37/2008), "Trattamento dell'acqua negli impianti termici ad uso civile". Tale normativa obbliga al trattamento delle acque in tutti gli impianti di riscaldamento ad uso civile, sia a vaso aperto che chiuso.

La UNI 8065, fornisce alcune importanti indicazioni sull'esercizio e manutenzione degli impianti termici. Ad esempio i punti 6.1.1, - 6.1.3 e 6.1.4, prescrivono in dettaglio:

ART 6.1 • Impianto di riscaldamento ad acqua calda

• 6.1.1 • Trattamenti prescritti

Per tutti gli impianti è necessario prevedere un condizionamento chimico.

Per gli impianti di potenza maggiore di 350 KW (300.000 Kcal/h) è necessario installare un filtro di sicurezza (consigliabile comunque in tutti i casi) e, se l'acqua ha una durezza totale maggiore di 15° f, un addolcitore per riportare la durezza entro i limiti previsti in 6.1.3.



L'acqua addolcita, deve essere comunque condizionata chimicamente, in quanto nel tempo può diventare aggressiva. Vanno utilizzati solo prodotti compatibili con gomme silconiche pena la corrosione delle guarnizioni dei radiatori. In particolare vanno rimossi dopo l'uso tutti i prodotti impiegati per operazioni tipiche, quali i lavaggi. Dopo numerosi test, IRSAP consiglia i prodotti della linea DEFENDER.

• 6.1.2 • Punti d'intervento

Gli impianti di trattamento devono essere installati a monte degli impianti da proteggere, sulle tubazioni di carico e reintegro, per potere trattare sia l'acqua di primo riempimento sia quella di rabbocchi successivi.

Il punto di immissione dei condizionanti deve essere previsto in modo da poter garantire la necessaria rapidità di azione: il punto di immissione ideale è nel flusso principale dell'impianto in una zona di massima turbolenza, per esempio a monte delle pompe di circolazione.

• 6.1.3 • Caratteristiche dell'acqua di riempimento e rabbocco

Aspetto: limpido

Durezza totale: minore di 15° f

Nota - Per gli impianti di riscaldamento con potenza minore di 350 KW (300.000 Kcal/h), se l'acqua di riempimento o rabbocco ha una durezza minore di 35° f, l'addolcimento può essere sostituito da idoneo condizionamento chimico.

• 6.1.4 • Caratteristiche dell'acqua del circuito

Aspetto: possibilmente limpido

pH: maggiore di 7 (con radiatori a elementi di alluminio leggere il pH deve essere anche meno di 8)

Condizionanti: presenti entro le concentrazioni prescritte dal fornitore

Ferro (come Fe) < 0,5 mg/kg (valori più elevati di ferro sono dovuti a fenomeni corrosivi da eliminare)

Rame (come Cu) < 0,1 mg/kg (valori più elevati di rame sono dovuti a fenomeni corrosivi da eliminare).

EFFETTI DELLA PULIZIA

L'aumento della temperatura dell'acqua comporta la precipitazione dei sali di calcio e magnesio che si depositano sulle superfici metalliche delle tubazioni, sulle serpentine degli scaldabagni e degli scambiatori di calore. L'effetto è la netta diminuzione della portata dell'impianto e della resa termica. L'incrostazione calcarea è inoltre una barriera alla trasmissione del calore. Inoltre, all'interno dei corpi scaldanti su impianti molto vecchi o non costruiti a regola d'arte, si possono formare delle zone di deposito, dove l'acqua non scorre. I nostri prodotti, lavorando anche con l'impianto in funzione, eliminano questi residui e ripristinano le funzionalità del radiatore stesso, come illustrato nelle foto sottostanti (prima e dopo l'impiego del prodotto Defender)



PRIMA: Zona fredda per presenza di fanghi

DOPO: Eliminazione della zona fredda

INFORMAZIONI TECNICHE

RESE TERMICHE

Nel primo semestre del 1997 tutte le nazioni della Comunità Europea hanno adottato la norma europea EN442 sui radiatori da riscaldamento e sulla determinazione della loro resa termica. Le nuove norme, entrate in vigore nella forma definitiva in Dicembre 2005, fissano la determinazione della potenza termica nominale Q_n , ovvero il valore di riferimento per calcolare la potenza termica reale a qualsiasi temperatura, a $\Delta t = 50^\circ\text{C}$. Per Δt diversi da 50°C si utilizza la formula: **$Q = Q_n (\Delta t / 50)^n$**

esempio:

TESI 3 600, potenza termica nominale $Q_n = 60,6$ W, esponente di modifica $n = 1,281$

temperatura ambiente $T_a = 20^\circ\text{C}$

temperatura acqua ingresso $T_i = 60^\circ\text{C}$

temperatura acqua uscita $T_u = 50^\circ\text{C}$

determinazione del Δt di lavoro:

$$\Delta t = \frac{T_i + T_u}{2} - T_a = 35^\circ\text{C}$$

si applica l'equazione caratteristica:

$$Q_{\Delta t} = Q_n \left(\frac{\Delta t}{50} \right)^n = 60,6 \left(\frac{35}{50} \right)^{1,281} = 38,37$$

la potenza termica per elemento a $\Delta t = 35^\circ\text{C}$ è quindi $Q_{\Delta t=35^\circ\text{C}} = 38,37$ Watt

Estratti dalla norma UNI EN 442-1:2004

6 POTENZA TERMICA

6.1 Metodo e laboratorio di prova

La potenza termica deve essere determinata con i metodi ed il programma di prova secondo la EN 442-2:1996 in un laboratorio, tenendo presenti i requisiti specifici di laboratorio ed i metodi di armonizzazione riportati nella EN 442-2:1996.

7 DATI DI CATALOGO

....

7.3 Potenza termica

Per tutti i modelli di una gamma devono essere indicati la potenza termica nominale ($\Delta t = 50$ K) e l'esponente del salto di temperatura tra l'acqua e l'aria.

.....

Risparmio Energetico - Detrazioni fiscali collegate

Tutto iniziò con una direttiva comunitaria (CE) la n°91 del 2002, recepita, modificata e attuata in forma definitiva con il decreto legislativo n°311, applicabile dal 1° Maggio del 2007.

Gli obiettivi in sintesi di questo decreto erano:

- 1 l'introduzione di un nuovo livello di isolamento termico;
- 2 la sostituzione dei vecchi impianti di riscaldamento con nuovi più efficienti;
- 3 la cogenerazione con fonti rinnovabili, con l'obiettivo di ridurre entro 3 anni i fabbisogni termici degli edifici di oltre il 40 % (rispettando il protocollo di Kyoto).

Collegati a questi obiettivi, l'Agenzia delle Entrate ha emesso la Circolare n. 36 del 31.05.2007 espressamente dedicata alla nuova detrazione per gli interventi di risparmio energetico citati nei tre

APPENDICE ZA PUNTI DELLA PRESENTE NORMA EUROPEA RIGUARDANTI LE DISPOSIZIONI DELLA DIRETTIVA UE RELATIVA AI PRODOTTI DA COSTRUZIONE.

ZA.2 Procedure per l'attestazione di conformità di radiatori e convettori

ZA.3 Marcatura CE

Inoltre il marchio CE deve apparire sulla documentazione commerciale (catalogo o altra documentazione relativa all'apparecchio) e deve essere accompagnato in aggiunta alle informazioni seguenti:

- riferimento della presente norma EN 442-1;
-;
- le seguenti informazioni relative al prospetto ZA.1;
- massima pressione di esercizio (bar);
- potenza termica nominale;
- equazione caratteristica di riferimento;
-;

punti sopra riportati.

Ogni anno i decreti legislativi stabiliscono le percentuali di detrazione lorda, chi ne ha diritto e per quali interventi.

Di conseguenza si permette a chi volesse intervenire su un vecchio impianto di riscaldamento per renderlo più performante, di poter usufruire di una detrazione lorda del valore di imposta.

Questo significa incentivare la sostituzione di tradizionali impianti con impianti a bassa temperatura che permettono, come descritto a pag.12, di migliorare il comfort, ridurre i consumi, ridurre le emissioni di CO2 e gas inquinanti in atmosfera e risparmiare allo stesso tempo.

ATTACCHI 50 MM

I prodotti oggi forniti da IRSAP SPA con la predisposizione allacciamento idraulico passo 50 mm sono:

- TESI
- ARPA 12 / ARPA 12_2
- ARPA 18 / ARPA 18_2
- ARPA 23 / ARPA 23_2
- PIANO / PIANO 2
- SAX / SAX 2
- ELLIPSIS H / ELLIPSIS V
- RELAX
- ORIMONO
- FACE
- IT IS
- DEDALO
- SEQUENZE
- PAGE
- JAZZ_S
- SOUL_S
- FUNKY_S
- GET UP
- LIKE
- NOVO CULT
- NOVO
- QUADRÉ
- ODDO
- KART
- NET
- GEO
- VENUS
- ARES
- NOVO CULT CROMATO
- NOVO CROMATO
- VENUS CROMATO
- ARES CROMATO
- BLUES

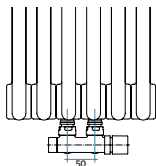

UN NUOVO MODO DI COSTRUIRE L'IMPIANTO DI RISCALDAMENTO

La variazione dell'impianto idraulico di riscaldamento in un'unità abitativa è sempre stato sinonimo di ingenti opere murarie.

Tempi di lavoro lunghi e costi non certo modesti, fanno sì che le modifiche vengano tendenzialmente accorpate e rimandate al momento della ristrutturazione totale dell'abitazione.

Il luogo comune che "l'impianto di riscaldamento nasce con la costruzione della casa e non dovrà più essere modificato", può essere smentito realizzando l'impianto secondo concetti moderni, ovvero che prevedano già durante la progettazione la possibile variazione in futuro.

In questo senso la tecnologia è in continua evoluzione per ottenere prodotti che rendano semplice la costruzione degli impianti e facile ogni successiva modifica.



La maggior parte dei radiatori della gamma (TESI, Arredo, Design, Bagno) che IRSAP propone con attacco idraulico centrale ad interasse fisso di 50 mm, si inseriscono perfettamente nella moderna concezione di costruzione degli impianti.

Per questi tipi di radiatori la posizione dei tubi d'ingresso ed uscita dell'acqua è indipendente dalle dimensioni del radiatore ed è sempre uguale per ogni altezza ed ogni larghezza tra i differenti modelli.

In un locale da bagno si può quindi realizzare un'unica opera muraria per portare i due tubi dell'acqua in un'unica posizione, mantenendoli alla distanza di 50 mm.

A quella connessione idraulica si potrà successivamente collegare qualsiasi radiatore.

La scelta stessa delle dimensioni del radiatore può essere rimandata senza per questo interrompere la costruzione dell'impianto. Inoltre, per lo stesso principio in caso di futura sostituzione dello stesso radiatore con altro diverso per dimensioni e forma non si presenteranno problemi di opere murarie, non sarà necessario variare la posizione dei tubi che escono dal muro.

L'attacco idraulico centrale, a 50 mm di interasse, lascia completamente liberi i due fori di collegamento tradizionali alle estremità inferiori dei collettori laterali. Attraverso questi fori è estremamente facile, in qualsiasi momento, inserire una resistenza elettrica per far funzionare il radiatore come scaldasalviette nelle stagioni in cui la caldaia dell'impianto è ferma.

INFORMAZIONI TECNICHE

FUNZIONAMENTO MISTO

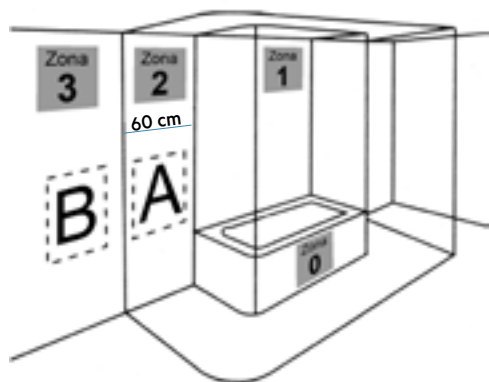

Nel periodo estivo, quando le caldaie sono ferme, i radiatori scaldasalviette possono essere utilizzati per riscaldare asciugamani e biancheria mediante l'inserimento di una apposita resistenza elettrica. Il radiatore scaldasalviette con la resistenza elettrica inserita diventa, a tutti gli effetti, una apparecchiatura elettrica con tensione di alimentazione 230 V, 1 ph, 50 Hz per cui occorre rispettare la normativa elettrica vigente.

In particolare nella installazione in locali da bagno, il radiatore può essere posizionato sempre in zona **3 (B)**.

In zona **2 (A)**, ovvero meno di 60 cm dal bordo di una vasca o doccia, solo se la linea di alimentazione della presa elettrica è protetta da un interruttore automatico differenziale con soglia di intervento non superiore a 30 mA.

La presa di alimentazione e l'interruttore differenziale devono essere posizionati obbligatoriamente in **zona 3**.

La resistenza elettrica va scelta di potenza adeguata in base alla grandezza del radiatore. Nella tabella dei dati tecnici di ogni radiatore è riportata la potenza ottimale per ogni modello. Una potenza più piccola può essere scelta in base a considerazioni di risparmio di energia elettrica. Potenze più elevate costringerebbero il termostato interno di lavoro ad intervenire, limitando comunque la potenza termica a quella massima che il radiatore può dissipare in ambiente.

La resistenza elettrica va montata in verticale, in uno dei due collettori laterali, in quanto solo in questo modo si ottiene un uniforme riscaldamento di tutto il radiatore in tempi dell'ordine di 20 - 30 minuti.

INSTALLAZIONE TIPICA PER TUTTE LE GAMME UTILIZZANDO IL RACCORDO A TRE VIE

quota A per valvole e detentori a squadra IRSAP = 40 mm

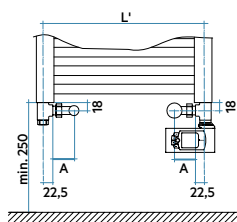
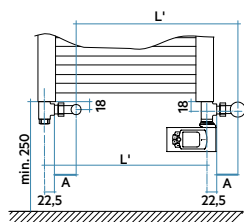
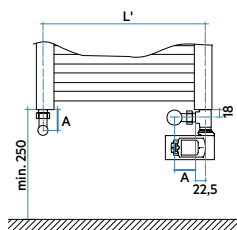
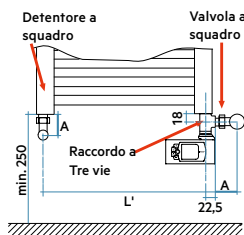

INSTALLAZIONE TIPICA PER TUTTE LE GAMME CON INTERASSE 50 mm

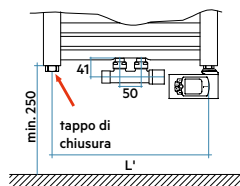

Tutte le gamme di radiatori con attacchi centrali ad interasse 50 mm hanno, alle estremità inferiori dei collettori laterali, fori filettati da 1/2" in cui può essere inserita comodamente ed in qualsiasi momento la resistenza.

INSTALLAZIONE RESISTENZA ELETTRICA CON VALVOLE SALVASPAZIO PER FUNZIONAMENTO MISTO

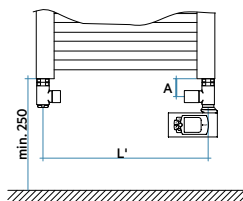

Per poter installare la resistenza elettrica sui radiatori, senza variare l'interasse idraulico, garantendone la normale funzionalità sia in modalità idraulica che in modalità mista, IRSAP propone l'utilizzo di particolari valvole e deflettori salvaspazio termostattizzabili:
Codice: VALKITSQMIST in finitura bianca (cod. 01)
o cromata (cod. 50).

INSTALLAZIONE TIPICA PER LA GAMMA PRODOTTI ASIMMETRICI UTILIZZANDO IL RACCORDO A TRE VIE

quota A per valvole e deflettori a squadra IRSAP = 40 mm

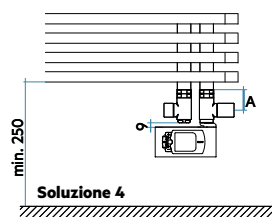
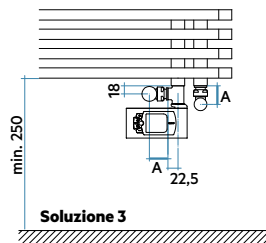
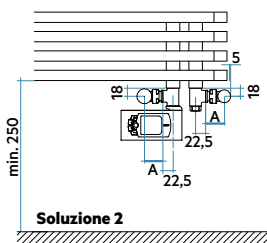
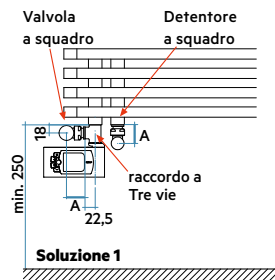

- Soluzione 1:** installazione fuori allineamento su collettore sinistro
- Soluzione 2:** installazione in allineamento su collettore destro
- Soluzione 3:** installazione fuori allineamento su collettore destro
- Soluzione 4:** installazione con valvola salvaspazio



COLORI DISPONIBILI

	Bianco Standard Cod. 01	Serie Classic	Serie Special	Finiture				
				Cod. 6B	Cod. AS	Cod. 50	Cod. IS	Cod. TR
ARES (tutta la gamma)	•							
ARPA (tutta la gamma)	•	•	•					
BLUES						•	•	
DEDALO (tutta la gamma)			•					
ELLIPSIS (tutta la gamma)	•	•	•					
FACE_AIR (tutta la gamma)		•	•	• (escluso cod. J4)				
FILO	•	•	•					
FLAUTO (tutta la gamma)	•	•	•					
FUNKY_S (tutta la gamma)	•	•	•					
GEO	•	•	•					
GET UP (tutta la gamma)	•	•	•					
IT IS						•		
JAZZ_S (tutta la gamma)	•	•	•					
KART	•	•	•					
LIKE	•	•	•					
M'AMA	•	•	•					
MINUETTE						•		
NET (tutta la gamma)	•	•	•					
NOVO (tutta la gamma)	•	•	•					
NOVO CULT	•	•	•					
ODDO	•	•	•					
ORIGIN ELETTRICO	•	•	•					
ORIMONO				7M, 8M, 9M, 1N, 2N				
PAGE	•		•					
PAREO	•	•	•					
PIANO (tutta la gamma)	•	•	•					
POLYGON (tutta la gamma)	•	•	•					
QUADRAQUA (tutta la gamma)	•	•	•					
QUADRÉ (tutta la gamma)	•	•	•					
RELAX HYBRID (tutta la gamma)				9N, 8N, 4D, J8, Y4, 30				
RELAX IMMAGINA			•					
RELAX POWER, OVER POWER	•	•	•		•	•	•	
RELAX RENOVA	•	•	•		•			
RELAX ELETTRICO	•	•	•					
RIGO	•	•	•					
SAX (tutta la gamma)	•	•	•					
SEQUENZE (tutta la gamma)	•	•	•					
SOUL_S (tutta la gamma)	•	•	•					
STEP (tutta la gamma)				16, 1C, Y4, 2C, 2D, 1B, 7D, 1D, 6C, 4D, L6, 18, 32, 30			•	
STILÉ						•		
TESI (tutta la gamma)	•	•	•					•
TESI 3 EH ELETTRICO	•							
TESI JOIN	•	•	•					•
TESI MEMORY	•	•	•					•
TESI RUNNER	•	•	•					•
TOLÉ						•		
VELA (tutta la gamma)	•	•	•					
VENUS	•							

- **Trattamento Loft (cod. TR):** disponibile solo per modelli TESI, TESI JOIN, TESI MEMORY e TESI RUNNER.
- I radiatori cromati sono disponibili solo nella finitura Cromato (cod. 50): ARES Cromato, FLAUTO Cromato, NOVO Cromato, NOVO CULT Cromato, TESI Cromato, VENUS Cromato, ARES Cromato Elettrico, NOVO Cromato Elettrico.
- I radiatori vengono verniciati con verniciatura a polvere epossipoliestere.

FINITURE

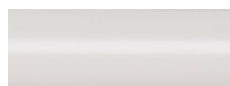

Bianco Standard **G** Cod. 01
STANDARD



Bianco Edelweiss **G** Cod. 34
CLASSIC



Bianco Opaco **M** Cod. J8
SPECIAL



Bianco Perla **I** Cod. 16
SPECIAL



Avorio · Ral 1013 **G** Cod. 02
CLASSIC



Quartz 1 **I** Cod. 1C
SPECIAL



Sablé **I** Cod. Y4
SPECIAL



Beige Opaco **M** Cod. 3V
Ral 1019 SPECIAL



Quartz 2 **I** Cod. 2C
SPECIAL



Sunstone **I** Cod. 2D
SPECIAL



Bruno Tabacco **I** Cod. 1B
SPECIAL



Beige Cream **G** Cod. 26
CLASSIC



Giallo Melone Cod. E7
Ral 1028 **G** CLASSIC



Arancio · Ral 2004 **G** Cod. 17
CLASSIC



Giallo Ocra Opaco Cod. 4V
Ral 1024 **M** SPECIAL



Marrone Ruggine Opaco Cod. 9U
Ral 8004 **M** SPECIAL



Marrone · Ral 8017 **G** Cod. 09
CLASSIC



Rame Martellato **I** Cod. J4
SPECIAL



Amaranto · Ral 3003 Cod. 06
G CLASSIC



Flame Red **I** Cod. 7D
SPECIAL



Rosso · Ral 3000 **G** Cod. 05
CLASSIC



Rosa Cipria **M** Cod.5V
Ral 3012 SPECIAL

Manutenzione consigliata:

- Pulire la superficie dei radiatori utilizzando panni morbidi per non graffiare la verniciatura.
- Non utilizzare prodotti chimici per la pulizia che possano intaccare la verniciatura.
- Non utilizzare umidificatori in terracotta porosa.

Legenda delle superfici:

G Lucido - Glossy; **M** Opaco - Matt; **I** Ruvido - Rough

I colori rappresentati in questa cartella non sono da considerarsi impegnativi. I diversi processi tecnologici di verniciatura ed i materiali utilizzati per la realizzazione possono non avere una perfetta corrispondenza cromatica con il prodotto consegnato.

L'azienda Irsap si riserva la facoltà di apportare in qualsiasi momento tutte le modifiche ritenute necessarie per il miglioramento del prodotto. Altri **Colori RAL** disponibili con maggiorazione del 40% previa fattibilità tecnica.



Ghiaccio **Cod. 3P**
SPECIAL



Verde Salvia Opaco **Cod. 2V**
Ral 6021 SPECIAL



Verde Erba **Cod. N3**
Ral 6018 CLASSIC



Verde Bosco **Cod. 19**
Ral 6005 CLASSIC



Agave **Cod. 9N**
SPECIAL



Blu Baltico **Cod. 1P**
SPECIAL



Blu Pastello Opaco **Cod. 1V**
Ral 5024 SPECIAL



Blu Colomba Opaco **Cod. 4P**
Ral 5014 SPECIAL



Lilla Bluastro **Cod. R3**
Ral 4005 CLASSIC

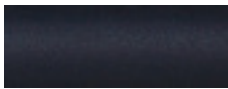

Azurite 3 **Cod. 6C**
SPECIAL



Deep Blue **Cod. 2F**
Ral 5004 CLASSIC



Grigio Manhattan **Cod. 03**
CLASSIC



Grigio Chiaro Opaco **Cod. 8N**
 SPECIAL



Grigio Perla **Cod. L6**
SPECIAL



Grigio Titanio Metallizzato **Cod. L3**
Ral 9023 SPECIAL



Grigio Medio **Cod. 4D**
SPECIAL



Grigio Antracite Opaco **Cod. 6V**
Ral 7016 SPECIAL



Grigio Martellato **Cod. 32**
SPECIAL



Nero - Ral 9005 **Cod. 10**
CLASSIC



Nero Grafite **Cod. 18**
SPECIAL



Nero Satinato **Cod. 30**
SPECIAL



Nero Opaco **Cod. K1**
SPECIAL

*Le finiture vengono ottenute attraverso lavorazioni particolari. Per la fattibilità delle finiture ed il relativo prezzo consultare le singole schede prodotto. Le finiture, come gli altri colori, prevedono solo la finitura senza accessori.

ALTRE FINITURE*



Wall Finished **Cod. 6B**



Cromato **Cod. 50**



Satinato **Cod. AS**



Specchio **Cod. IS**



Trattamento Loft **Cod. TR**
Disponibile solo per TESI



IRSAP

IRSAP SPA
45031 Arquà Polesine (RO)

T 0425.466611
F 0425.466662

info@irsap.it
www.irsap.com

COD. DPCATA5IT0323