



MYSTIC

An ode to elegance

ES. La colección de mármoles Mystic se inspira en los materiales de las mejores canteras del planeta para reproducir toda la belleza y el cromatismo que ofrece esta piedra natural, con todas las ventajas técnicas del porcelánico. Con una gran variedad de propuestas, que conjugan diferentes tonalidades y tipos de gráficas, y gracias a su acabado pulido alto brillo Starlight, los mármoles de la colección Mystic son una oda a la elegancia y la grandiosidad.

Además, cada una de estas propuestas se complementa con decorados Art y Decor que van desde las composiciones geométricas, que aportan fuerza y dinamismo, hasta los motivos florales más sutiles que añaden un toque de elegancia y distinción.

FR. La collection de marbre Mystic s'inspire des matériaux provenant des meilleures carrières du monde pour reproduire toute la beauté et le chromatisme offerts par cette pierre naturelle, avec tous les avantages techniques du grès porcelainé. Avec une grande variété de propositions, qui combinent différentes teintes et types de graphismes, et grâce à leur finition polie haute brillance Starlight, les marbres de la collection Mystic sont une ode à l'élégance et à la grandeur.

En outre, chacune de ces propositions est complétée par des décors Art et Decor allant des compositions géométriques, qui apportent force et dynamisme, aux motifs floraux les plus subtils qui ajoutent une touche d'élégance et de distinction.

DE. Die Marmorkollektion Mystic ist in den Werkstoffen aus den besten Steinbrüchen der Welt inspiriert, um die ganze Schönheit und Farbkraft dieses Natursteins mit den technischen Vorteilen von Porzellan zu verbinden. Mit einer großen Vielfalt an Angeboten, wo verschiedene Farbtöne und graphische Elemente miteinander kombiniert werden, und bei denen dank dem hochglanzpolierten Starlight-Finish die Marmorsteine der Mystic-Kollektion ein Loblied an die Eleganz und Herrlichkeit darstellen.

Darüber hinaus wird jedes dieser Angebote durch Dekorationen und Einrichtungselemente von Art und Decor ergänzt; dabei werden geometrische Kompositionen, die dem Ganzen Kraft und Dynamik verleihen, bis hin zu subtileren floralen Motiven verwendet, mit denen ein Hauch von Eleganz und Herrlichkeit entsteht.

Marble is one of the most beautiful and noble stones used in architecture, giving every setting an aura of distinction and majesty.

EN. The Mystic marble collection is inspired by the stone from the finest quarries on the planet, replicating all the beauty and tonality of the natural stone with the technical advantages of porcelain.

With a wide variety of options that combine different tones and graphic effects, and thanks to the high gloss polished finish of Starlight, the marble in the Mystic collection is an ode to elegance and grandeur.

In addition, each of these options is complemented by decorative features from Art and Decor which range from geometric compositions that add strength and dynamism to the subtlest of floral patterns that bring a touch of elegance and distinction.

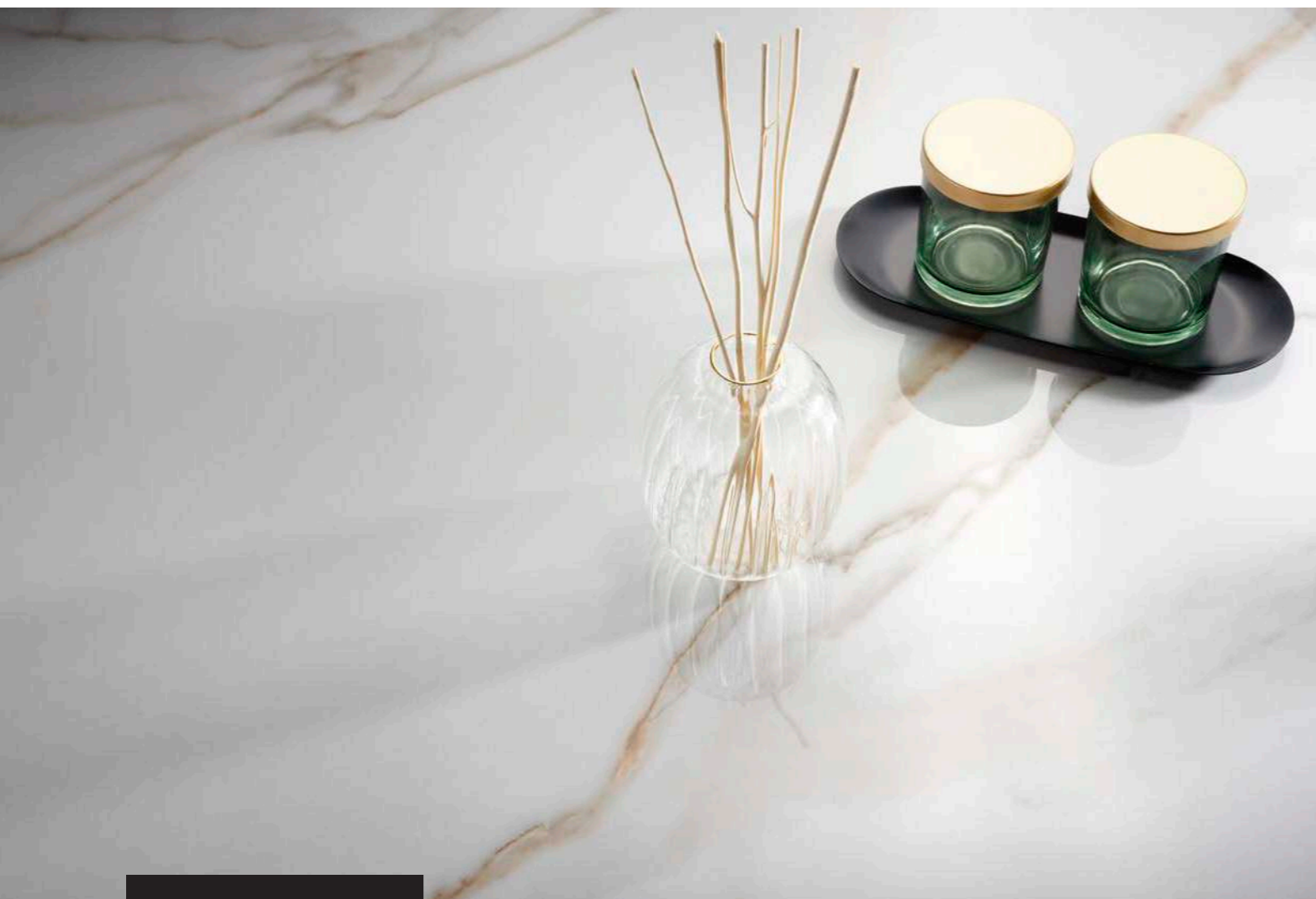

GLAZED PORCELAIN TILES . PORCELÁNICO ESMALTADO

STARLIGHT

A GLOSS FINISH, NOW EVEN GLOSSIER

EN. Starlight is the new-generation gloss wall paint that goes one step further in delivering high gloss.

The new Starlight Gloss Plus results in top quality, crisp, mirror-effect surfaces in which the reflection is the soul of the product, offering a uniform high-gloss finish across the entire surface.

Ultra-glossy wall and floor tiles that enhance the quality of light wherever they are used, producing a spectacular sense of style and elegance.

FR. Starlight, la nouvelle génération de vernis Gloss qui nous fait franchir une étape supplémentaire dans les propositions de haute brillance.

La nouvelle finition brillante Starlight permet d'obtenir des surfaces avec un effet miroir de grande qualité et d'une grande netteté, où le reflet devient l'âme du produit, offrant une finition brillante uniforme sur toute la surface.

Des carrelages de sol et de mur extra brillants qui mettent en valeur la luminosité des espaces, donnant lieu à un plus grand sentiment d'élégance et de spectacolarité.

ES. Starlight, la nueva generación de pulidos que nos lleva un paso más allá en las propuestas de alto brillo.

El nuevo acabado brillo Starlight da como resultado superficies con efecto espejo de una gran calidad y nitidez, donde el reflejo se convierte en el alma del producto, ofreciendo un acabado brillante uniforme en toda su superficie.

Revestimientos y pavimentos extra brillantes que resaltan la luminosidad de los espacios, dando lugar a una mayor sensación de elegancia y espectacularidad.

DE. Starlight, die neue Generation der Gloss-Beschichtung, die uns bei Hochglanz-Angeboten einen Schritt weiter bringt.

Das neue Starlight-Glanz-Finish erzeugt Oberflächen mit einem hochwertigen und klaren Spiegeleffekt, bei dem die Reflexion zur Seele des Produkts wird und die gesamte Oberfläche in einem gleichmäßig glänzenden Finish erstrahlt.

Extra glänzende Wand- und Bodenfliesen, die die Leuchtkraft der Räume unterstreichen und ein erhabenes Gefühl von Eleganz und Großartigkeit erzeugen.

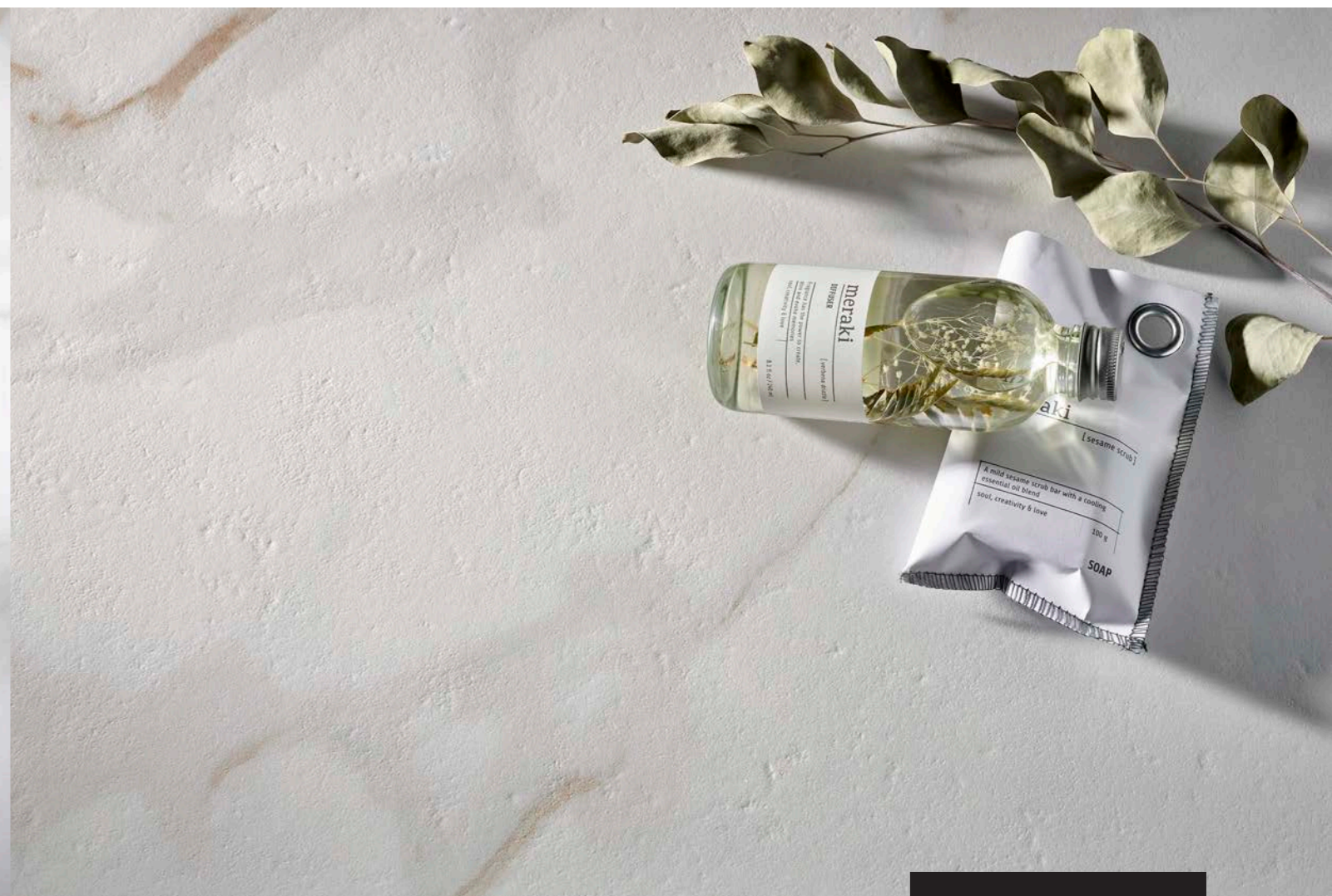

WHITE BODY TILES . PASTA BLANCA
COLOURED PORCELAIN TILES . PORCELÁNICO COLOREADO

VECCHIO

MATT TILES AGED WITH GRACE

EN. This expressive finish, with a matte aged effect on the surface, evokes materials steeped in history that have endured the passage of time. Its subtlety and movement highlight the details and nuances of every piece, opening up an infinite range of possibilities.

Its natural-looking texture evokes the passing of the years and brings beauty to every space. This is the perfect option for an elegant surface full of sensuality.

FR. Une finition évocatrice avec un effet vieilli mat sur sa surface qui nous rappelle les matériaux chargés d'histoire et qui ont connu le passage du temps. Sa subtilité et son mouvement mettent en valeur les détails et les nuances de chaque pièce, ouvrant ainsi un large éventail de possibilités.

Une texture d'aspect naturel qui évoque le passage du temps et apporte de la beauté à tout espace. Le choix parfait pour profiter d'une surface élégante chargée de sensualité.

ES. Acabado evocador con efecto envejecido mate en su superficie que nos recuerda a materiales cargados de historia y que han vivido el paso del tiempo. Su sutileza y movimiento destacan los detalles y matices de cada pieza, abriendo así un amplio abanico de posibilidades.

Una textura de aspecto natural que evoca el paso de los años y aporta belleza a cualquier espacio. La opción perfecta para disfrutar de una superficie elegante y cargada de sensualidad.

DE. Ein ansprechendes mattes Finish mit Antik-Effekt auf der Oberfläche, der geschichtsträchtige Werkstoffe in unsere Erinnerung ruft, die den Lauf der Zeit erlebt haben. Die weichen Linien und die Bewegung heben die Details und Nuancen eines jeden Stücks hervor und eröffnen so eine Vielzahl von Möglichkeiten.

Eine natürlich wirkende Textur, die an den Lauf der Zeit erinnert und jedem Raum Schönheit verleiht. Die beste Wahl, wenn wir auf eine elegante und sinnliche Oberfläche Wert legen.

STYLE RANGE

Occitanie
BEIGE

Borghini
GOLD

Invisible
WHITE

Fantasy
SILVER

Saint Laurent
NOIR

MYSTIC PORCELAIN & WHITE BODY TILES

MYSTIC STARLIGHT

COLOURS . COLORES

SIZES . FORMATOS



OCCITANIE
BEIGE



BORGHINI
GOLD



INVISIBLE
WHITE



FANTASY
SILVER

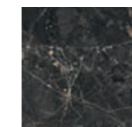

SAINT LAURENT
NOIR

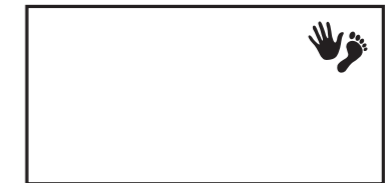

60x120
24"x47"

GLAZED PORCELAIN TILES . PORCELÁNICO ESMALTADO

MYSTIC VECCHIO

COLOURS . COLORES

SIZES . FORMATOS



OCCITANIE
BEIGE



BORGHINI
GOLD



INVISIBLE
WHITE



40x120
16"x47"

WHITE BODY TILES . PASTA BLANCA

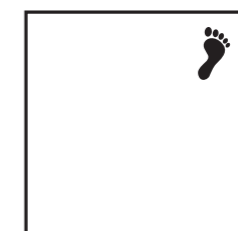

75x75
30"x30"

COLOURED PORCELAIN TILES . PORCELÁNICO COLOREADO

Borghini GOLD

TILE SIZES

 STARLIGHT

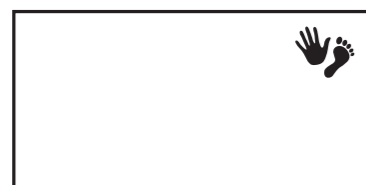

60x120
24"x47"

GLAZED PORCELAIN TILES . PORCELÁNICO ESMALTADO

 VECCHIO

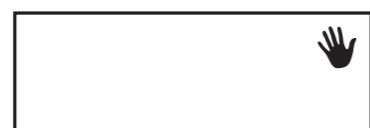

40x120
16"x47"

WHITE BODY TILES . PASTA BLANCA

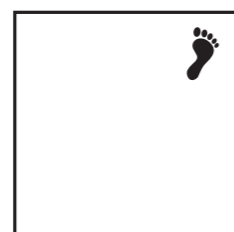

75x75
30"x30"

COLOURED PORCELAIN TILES . PORCELÁNICO COLOREADO

EN. Inspired by Calacatta, one of the world's most elegant marbles, Borghini Gold is predominantly white with a meticulous pattern of brown and grey veining highlighted by touches of gold that enhance the austerity of the space.

Elegant and versatile, it is ideal for settings ranging from the most modern and minimalist through to the most sophisticated and classic, depending on how you choose to complement it.

DE. Dieses Produkt ist in Calacatta inspiriert, einem der elegantesten weißen Marmorarten. Borghini Gold zeichnet sich durch eine vorherrschende weiße Farbe mit einem minutiös gestalteten Design aus braunen und grauen Masern mit goldenen Akzenten aus, die die Schlichtheit des Raumes unterstreichen.

Ein elegantes und vielseitiges Design für Räume, die vom modernen und minimalistischen Stil, bis hin zum anspruchsvollen und klassischen Design reichen, je nachdem, wie das Angebot ergänzt wird.

ES. Inspirado en el Calacatta, uno de los mármoles blancos de mayor elegancia, Borghini Gold presenta un color blanco predominante, con un diseño minucioso de vetas marrones y grises con toques dorados que potencian la sobriedad del espacio.

Elegante y versátil para ambientes que van del estilo más moderno y minimalista al más sofisticado y clásico, según como se complementa.

FR. Inspiré par le Calacatta, l'un des marbres blancs les plus élégants, Borghini Gold présente une couleur blanche prédominante, au design minutieux de veines marron et gris avec des touches dorées qui rehaussent la sobriété de l'espace.

Élégant et polyvalent pour des environnements allant du style le plus moderne et minimaliste au plus sophistiqué et classique, en fonction des accessoires.

60X120



BORGHINI GOLD STARLIGHT 60X120 . BORGHINI ART GOLD STARLIGHT 60X120 .
BORGHINI DECOR GOLD STARLIGHT 60X120

 **60x120 STARLIGHT**

GLAZED PORCELAIN TILES . PORCELÁNICO ESMALTADO

BASE 
60X120 . 12 PATTERNS

60x120
24"x47"

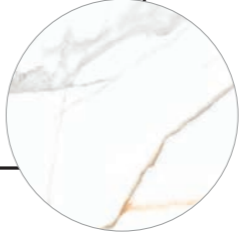

ART 
60X120 ART . 12 PATTERNS

60x120
24"x47"



DECOR THIRD FIRE 
60X120 DECOR . 12 PATTERNS

60x120
24"x47"

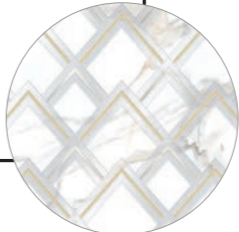

EN. The Collection is presented in a stylized floor & wall tile format that allows you to better enjoy the graphic proposal.

ES. La colección se presenta en un formato de pavimento y revestimiento estilizado que permite disfrutar mejor de su propuesta gráfica.

FR. La collection se présente dans un format de sols et murs stylisé qui permet profiter mieux de la proposition graphique.

DE. Die Kollektion wird mit einem stilisierten Bodenfliesen und Wandfliesen Format vorgestellt, mit dem das grafische Angebot besser verwendet werden kann.

60X120

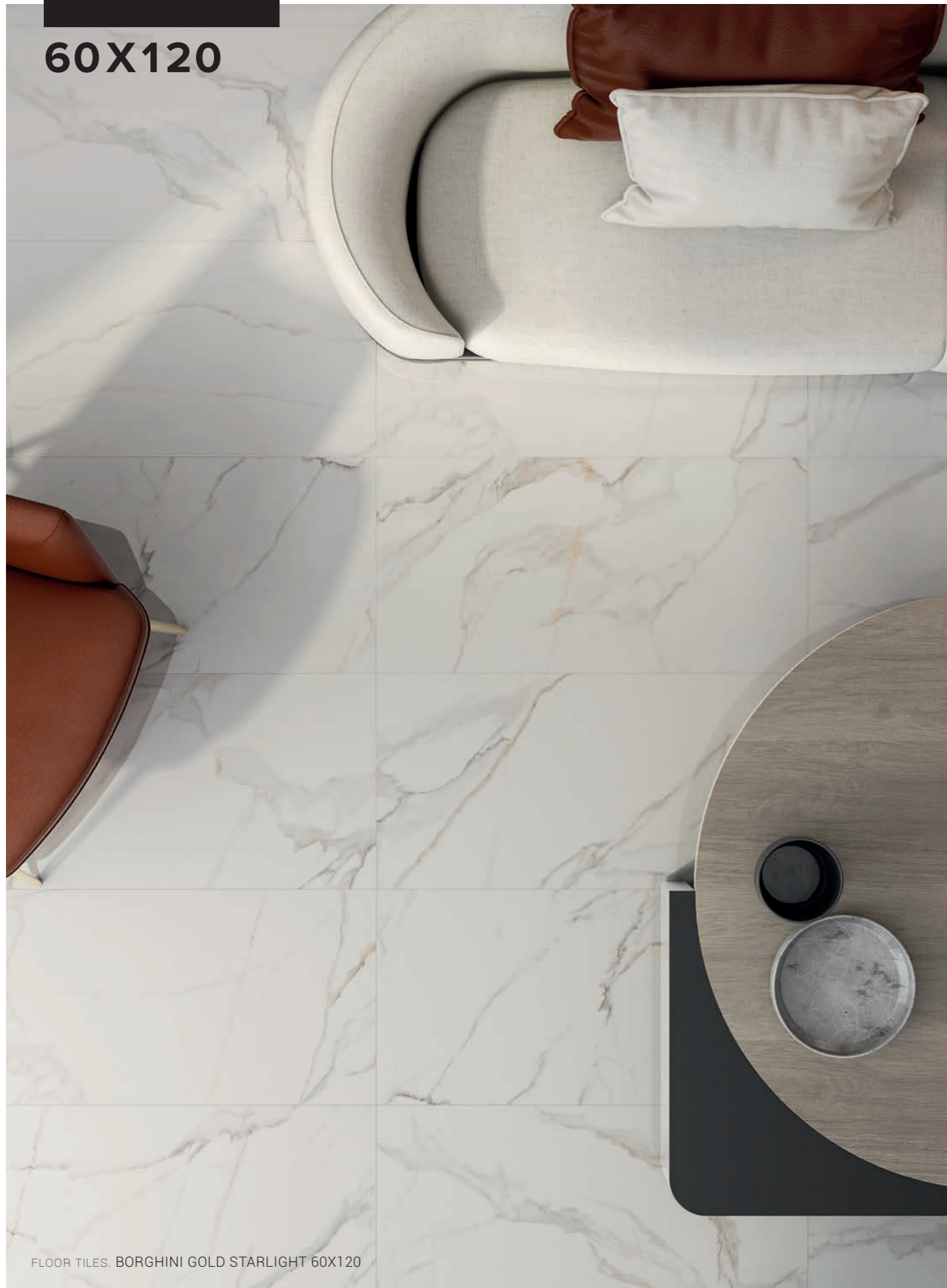

FLOOR TILES. BORGHINI GOLD STARLIGHT 60X120

GRAPHIC VARIETY

60X120 . 12 PATTERNS

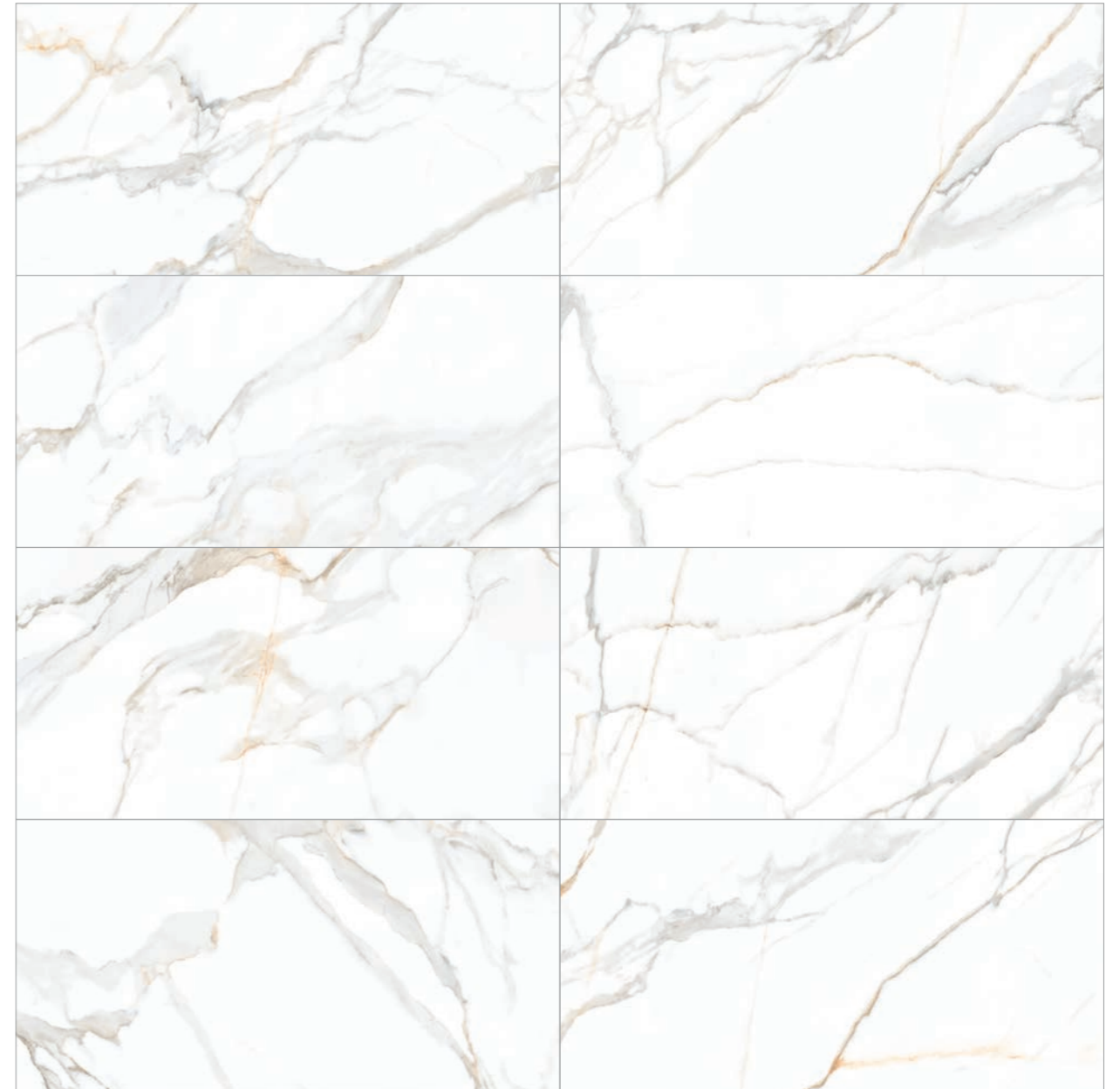

BORGHINI GOLD STARLIGHT 60X120

EN. The high shade variation of each piece add character to any type of environment.

This effect makes the collection more natural and realistic, turning each piece into a unique work of art.

ES. Una alta destonificación en cada pieza que impregna de carácter cualquier tipo de ambiente.

Efecto que aporta a la colección naturalidad y realismo convirtiendo cada pieza en una obra de arte única.

FR. Produit très dénuancé qui donnent du caractère à tout type d'environnement.

Effet qui apporte à la collection un effet nature et réalisme en faisant de chaque pièce une oeuvre d'art unique.

DE. Jede Fliese weist ein starkes Farbspiel auf; dies verleiht jeder Umgebung einen besonderen Charakter.

Ein Effekt, der Natürlichkeit und Realismus in die Kollektion bringt und jede Fliese zu einem einzigartigen Kunstwerk macht.



WALL TILES: BORGHINI GOLD STARLIGHT 60X120 - BORGHINI ART GOLD STARLIGHT 60X120
FLOOR TILES: WEWOOD SIENA 20X120

FR. Les propositions de conception oversize donnent aux espaces une touche de personnalité unique.

Des compositions géométriques, qui apportent force et dynamisme à l'espace, aux motifs floraux, qui ajoutent une touche d'élégance et de distinction avec une finition Starlight qui souligne la luminosité des espaces.

DE. Die übergroßen Designvorschläge verleihen Räumen eine einzigartige Persönlichkeit. Geometrische Kompositionen, die dem Raum Kraft und Dynamik verleihen und florale Motive, deren Starlight-Finish die Leuchtkraft der Räume unterstreicht, beeindrucken durch einen Hauch von Eleganz und Distinktion.

EN. The oversize design proposals lend spaces a unique touch of personality.

From the geometric compositions, which bring strength and dynamism to the space, to the floral motifs that add a touch of elegance and distinction with a Starlight finish that highlights the luminosity of the spaces.



60X120 ART

ES. Las propuestas de diseños oversize otorgan a los espacios un toque de personalidad único.

Desde las composiciones geométricas, que aportan fuerza y dinamismo al espacio, hasta los motivos florales, que añaden un toque de elegancia y distinción con un acabado Starlight que resalta la luminosidad de los espacios.



WALL TILES. BORGHINI GOLD STARLIGHT 60X120 . BORGHINI DECOR GOLD STARLIGHT 60X120
FLOOR TILES. BORGHINI GOLD STARLIGHT 60X120

FR. Les cristallins, les grains, les colorations et les lustres métalliques enrichissent esthétiquement les produits céramiques et confèrent aux pièces leur propre personnalité, donnant lieu à des designs élégants et distinctifs.

DE. Kristalle, Granulate, Farbstoffe und metallische Luster bereichern die Keramikprodukte in ästhetischer Weise und verleihen den Räumen eine eigene Persönlichkeit, wodurch elegante und unverwechselbare Designs entstehen.

EN. Crystallines, grits, colorants and metallic polishes aesthetically enrich ceramic products and give rooms their own personality, giving rise to elegant and distinctive designs.

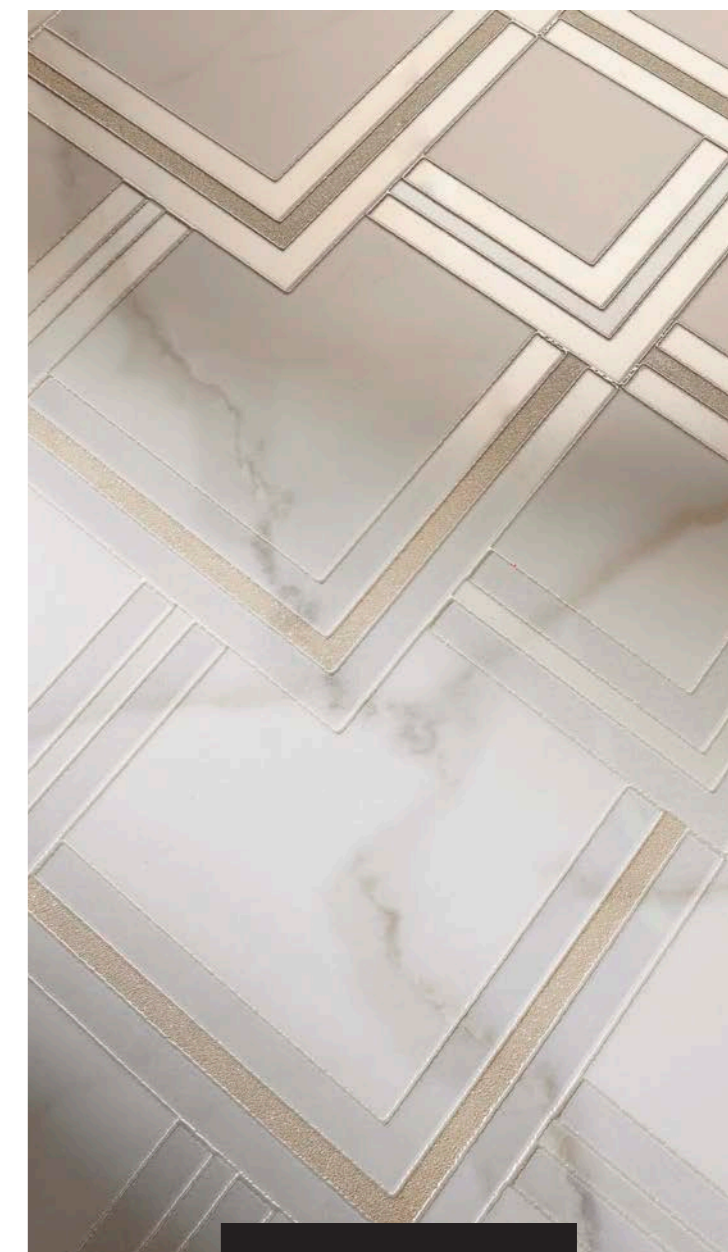

60X120 DECOR

ES. Las cristalinicas, granillas, colorantes y lustres metálicos enriquecen estéticamente los productos cerámicos y dotan a las estancias de una personalidad propia dando lugar a diseños elegantes y diferenciales.

40X120

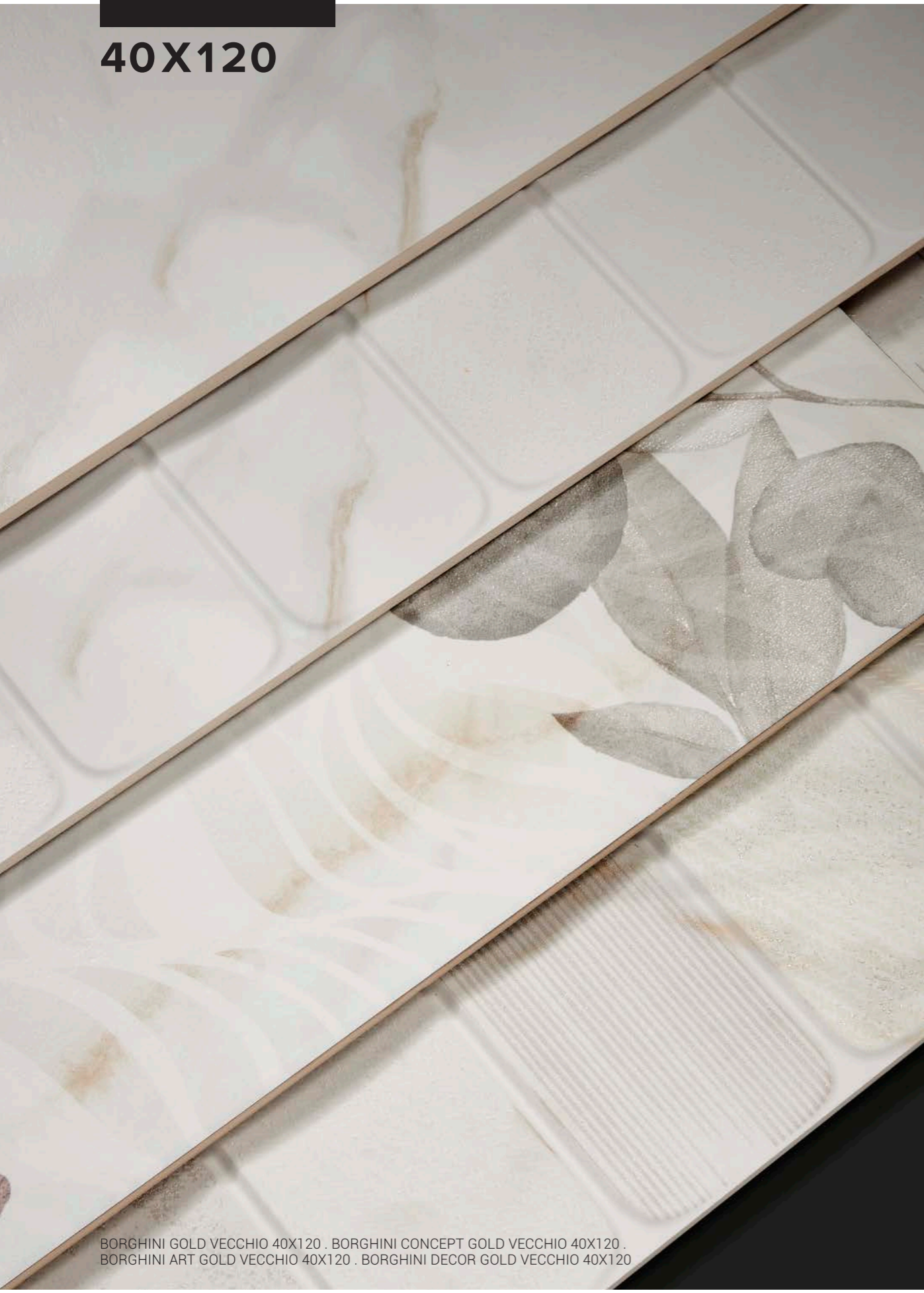

BORGHINI GOLD VECCHIO 40X120 . BORGHINI CONCEPT GOLD VECCHIO 40X120 .
BORGHINI ART GOLD VECCHIO 40X120 . BORGHINI DECOR GOLD VECCHIO 40X120

 **40x120 VECCHIO**

WHITE BODY TILES . PASTA BLANCA



BASE 
40X120 . 12 PATTERNS





CONCEPT 
40X120 CONCEPT . 12 PATTERNS



ART 
40X120 ART . 12 PATTERNS



DECOR THIRD FIRE 
40X120 DECOR . 12 PATTERNS
(SET 2 PZS)

 **75x75 VECCHIO**

COLOURED PORCELAIN TILES . PORCELÁNICO COLOREADO



COORDINATED TILES 
75X75 . 12 PATTERNS

EN. The oversize range of wall tiles from the collection that allows the design to rise to the level of the most select spaces.

ES. La gama oversize para revestimiento de la colección que eleva las propuestas de diseño a la altura de los espacios más selectos.

FR. La gamme oversize pour le revêtement de la collection qui élève les propositions de design à la hauteur des espaces les plus sélectifs.

DE. Die Oversize-Wandfliesen der Kollektion, die das Design auf die Höhe der exklusivsten Räume hebt.

40X120 CONCEPT



WALL TILES. BORGHINI GOLD VECCHIO 40X120 . BORGHINI CONCEPT GOLD VECCHIO 40X120
FLOOR TILES. BORGHINI GOLD VECCHIO 75X75

FR. Cette proposition de décoration présente un design unique et créatif qui contribue à définir l'espace en donnant une plus grande sensation d'élégance et de spectaculaire aux ambiances.

En outre, grâce à son graphisme, il permet de transformer n'importe quel espace en un lieu unique et plein de beauté.

DE. Dieses Dekor präsentiert ein einzigartiges und kreatives Design, das hilft, den Raum zu definieren und dem Ambiente noch mehr Eleganz und Spektakularität zu verleihen.

Darüber hinaus kann dieser Vorschlag dank seiner Grafik jede Umgebung in einen einzigartigen Ort voller Schönheit verwandeln.

EN. This decoration proposal reveals a unique and creative design that helps define the space, giving a greater sense of elegance and showiness to the environments.

In addition, thanks to its graphics, it can turn any environment into a unique place full of beauty.

ES. Esta propuesta de decoración presenta un diseño único y creativo que ayuda a definir el espacio dándole una mayor sensación de elegancia y espectacularidad a los ambientes.

Además, gracias a su gráfica, permite convertir cualquier ambiente en un lugar singular y lleno de belleza.



40X120
ART



WALL TILES. BORGHINI GOLD VECCHIO 40X120 . BORGHINI ART GOLD VECCHIO 40X120
FLOOR TILES. BORGHINI GOLD VECCHIO 75X75

FR. L'élégance et la polyvalence de la décoration pour créer des ambiances qui vont du style le plus moderne et minimaliste au plus sophistiqué et classique.

Cette proposition décorative de la collection deviendra le centre d'attention pour son énorme pouvoir d'attraction.

DE. Eleganz und Vielseitigkeit haben Dekore erschaffen, die ein neues Ambiente kreieren, das vom modernen und minimalistischen bis zum raffinierten und klassischen Stil reicht.

Dieses Dekor aus der Kollektion wird durch seine enorme Anziehungskraft zum Blickfang.

EN. Elegance and versatility in the form of decoration to create settings ranging from the most modern and minimalist style to the most sophisticated and classic.

This decorative proposal of the collection will become the centre of attention through its boundless power of attraction.

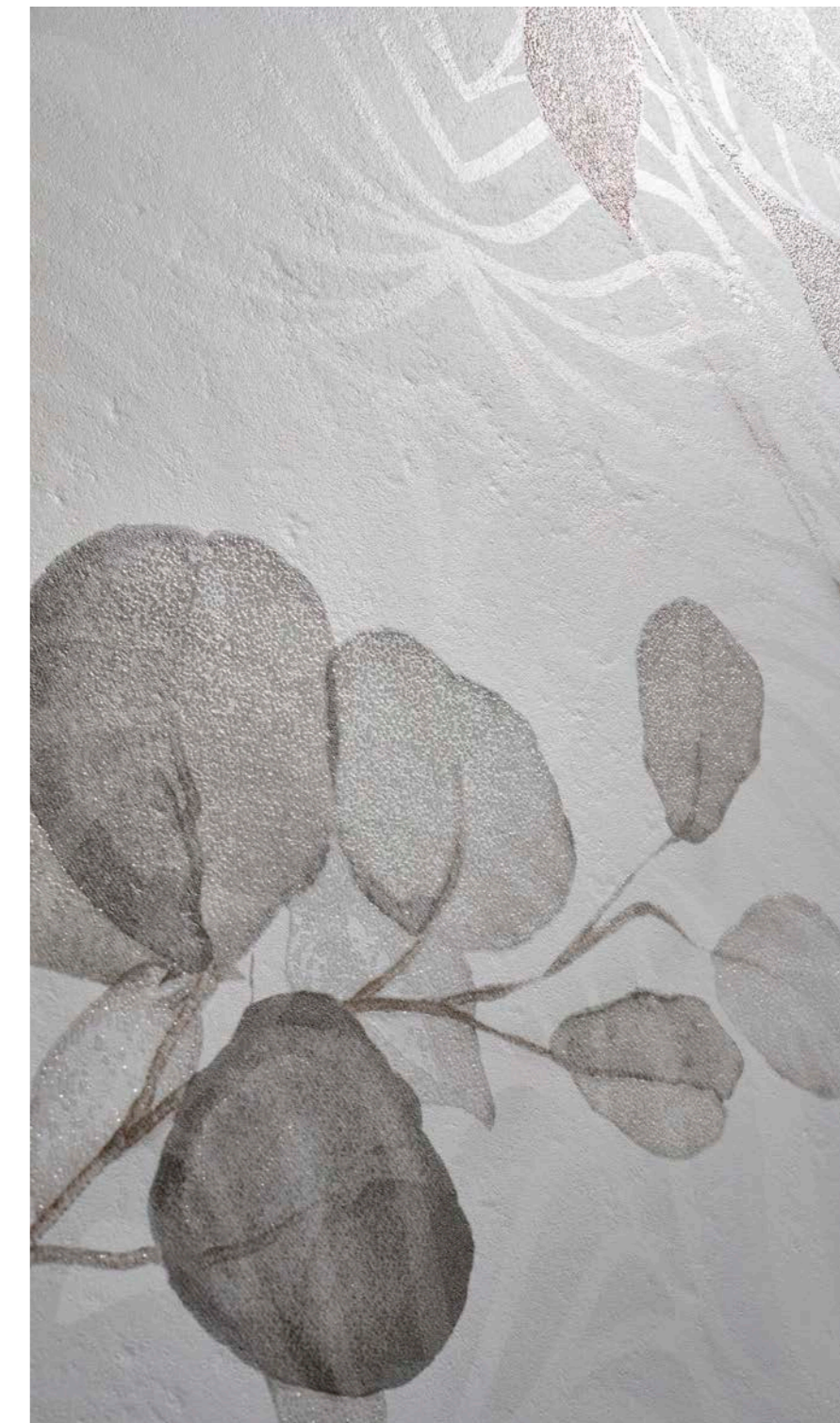

MYSTIC
WHITE BODY WALL TILES
Borghini

ES. La elegancia y versatilidad hechas decoración para crear ambientes que van del estilo más moderno y minimalista al más sofisticado y clásico.

Esta propuesta decorativa de la colección se convertirá en el centro de atención por su enorme poder de atracción.

**40X120
DECOR**



WALL TILES. BORGHINI GOLD VECCHIO 40X120 . BORGHINI DECOR GOLD VECCHIO 40X120
FLOOR TILES. BORGHINI GOLD VECCHIO 75X75

FR. Les décors de ce format créent des espaces élégants inspirés du passé qui, en même temps, lui confèrent une vision contemporaine.

Il transforme n'importe quelle pièce en un lieu unique et plein de beauté grâce aux différentes nuances et types de graphiques de cette collection.

DE. Dekore dieses Formats schaffen elegante, von der Vergangenheit inspirierte Räume und verleihen ihnen gleichzeitig eine zeitgenössische Vision.

Durch verschiedene Schattierungen und Grafikarten in dieser Kollektion verwandeln sie jedes Ambiente in einen einzigartigen Ort voller Schönheit.

EN. The decorations of this format create elegant spaces inspired by the past that, at the same time, give it a contemporary vision.

Turn any space into a unique place full of beauty through the different shades and types of graphics in this collection.

MYSTIC
WHITE BODY WALL TILES
Borghini



ES. Los decorados de este formato crean espacios elegantes inspirados en el pasado que, al mismo tiempo, le otorgan una visión contemporánea.

Convierte cualquier ambiente en un lugar singular y lleno de belleza a través de las diferentes tonalidades y tipos de gráficas de esta colección.

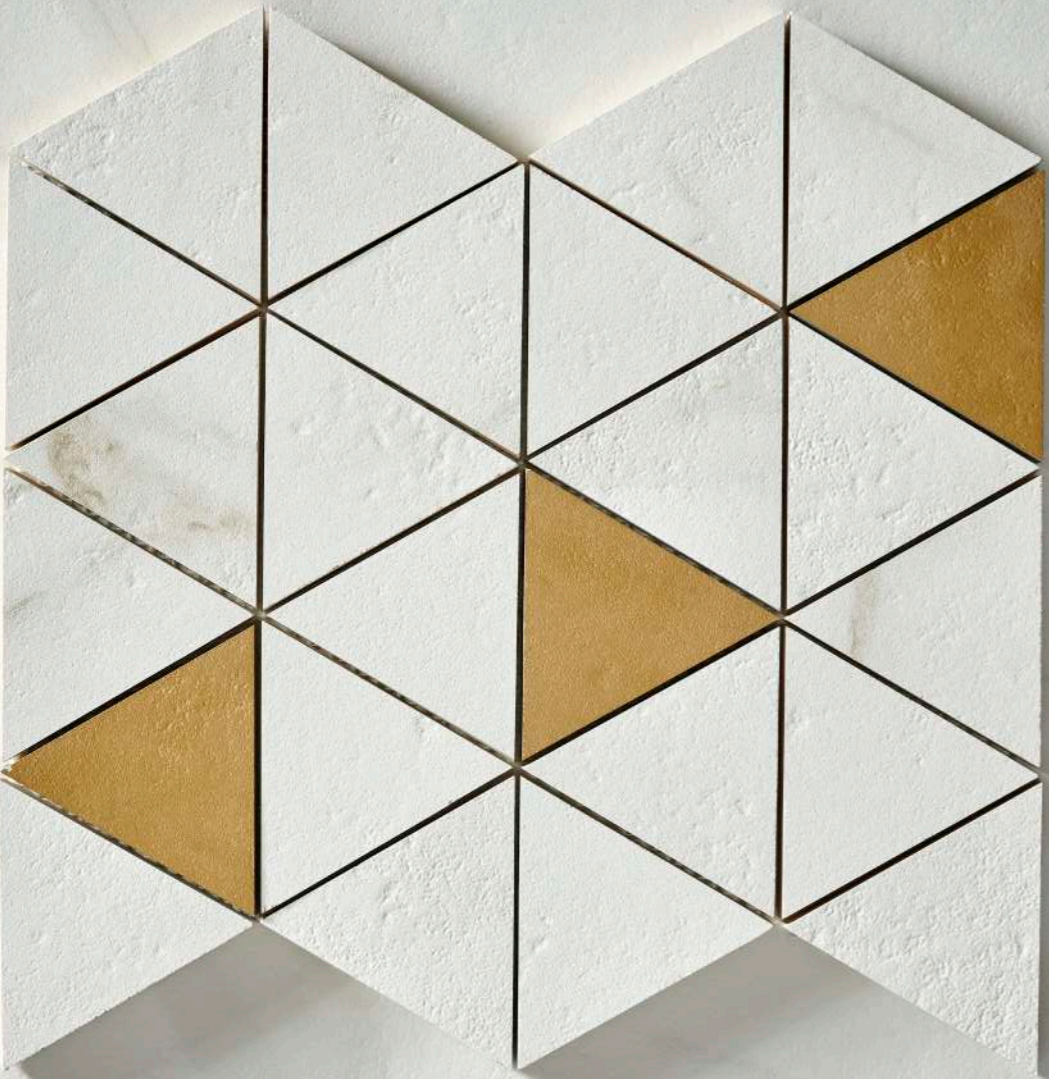

SAIL BORGHINI GOLD VECCHIO 25X29



25X29
10"x11"

MOSAICO SAIL

EN. Going beyond the basics: creating volume, highlighting elements, adding character to spaces... The decorative geometry in this collection's design creates graphic variety and gives the environment a certain visual richness.

FR. Sortir des sentiers battus : créer des volumes, mettre en valeur des éléments, donner du caractère aux espaces... La géométrie décorative qui suit le design de la collection, mais génère variété graphique et richesse visuelle dans l'environnement.

ES. Salir de lo básico: crear volúmenes, destacar elementos, dar carácter a los espacios... La geometría decorativa que sigue el diseño de la colección, pero genera variedad gráfica y riqueza visual en el ambiente.

ES. Aus den Grundlagen herauskommen: Volumen schaffen, Elemente hervorheben, Räumen Charakter verleihen.... Die dekorative Geometrie des Designs der Kollektion bringt grafische Vielfalt und visuellen Reichtum in die Umgebung.

TILE SIZES

 STARLIGHT

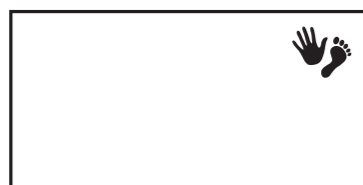

60x120
24"x47"

GLAZED PORCELAIN TILES . PORCELÁNICO ESMALTADO

 VECCHIO



40x120
16"x47"

WHITE BODY TILES . PASTA BLANCA



75x75
30"x30"

COLOURED PORCELAIN TILES . PORCELÁNICO COLOREADO

Invisible WHITE

EN. Invisible White marble offers a new concept of elegance in decoration.

With a striking sculptural appearance from its off-white surface subtly furrowed with blurred veining, this avant-garde stone is unequivocally synonymous with a modern elegance inspired by the past.

DE. Der Marmor Invisible White bietet ein neues Konzept der Eleganz in der Dekorationskunst.

Mit seinem auffallend plastischen Erscheinungsbild, aufgrund seiner weißlichen, von subtilen Rissen durchzogenen Oberfläche, steht dieser avantgardistisch ausgerichtete Naturstein als unverkennbares Synonym einer modernistischen Eleganz, die von der Vergangenheit inspirierte ist.

ES. El mármol Invisible White ofrece un nuevo concepto de elegancia en la decoración.

De impactante aspecto escultórico por su superficie blanquecina sutilmente surcada de grietas desdibujadas, esta piedra de vanguardia es sinónimo inequívoco de una elegancia moderna inspirada en el pasado.

FR. Le marbre Invisible White offre un nouveau concept d'élégance dans la décoration.

Avec un aspect sculptural saisissant dû à sa surface blanchâtre subtilement sillonnée de fissures floues, cette pierre avant-gardiste est indéniablement synonyme d'une élégance moderne inspirée du passé.

60X120

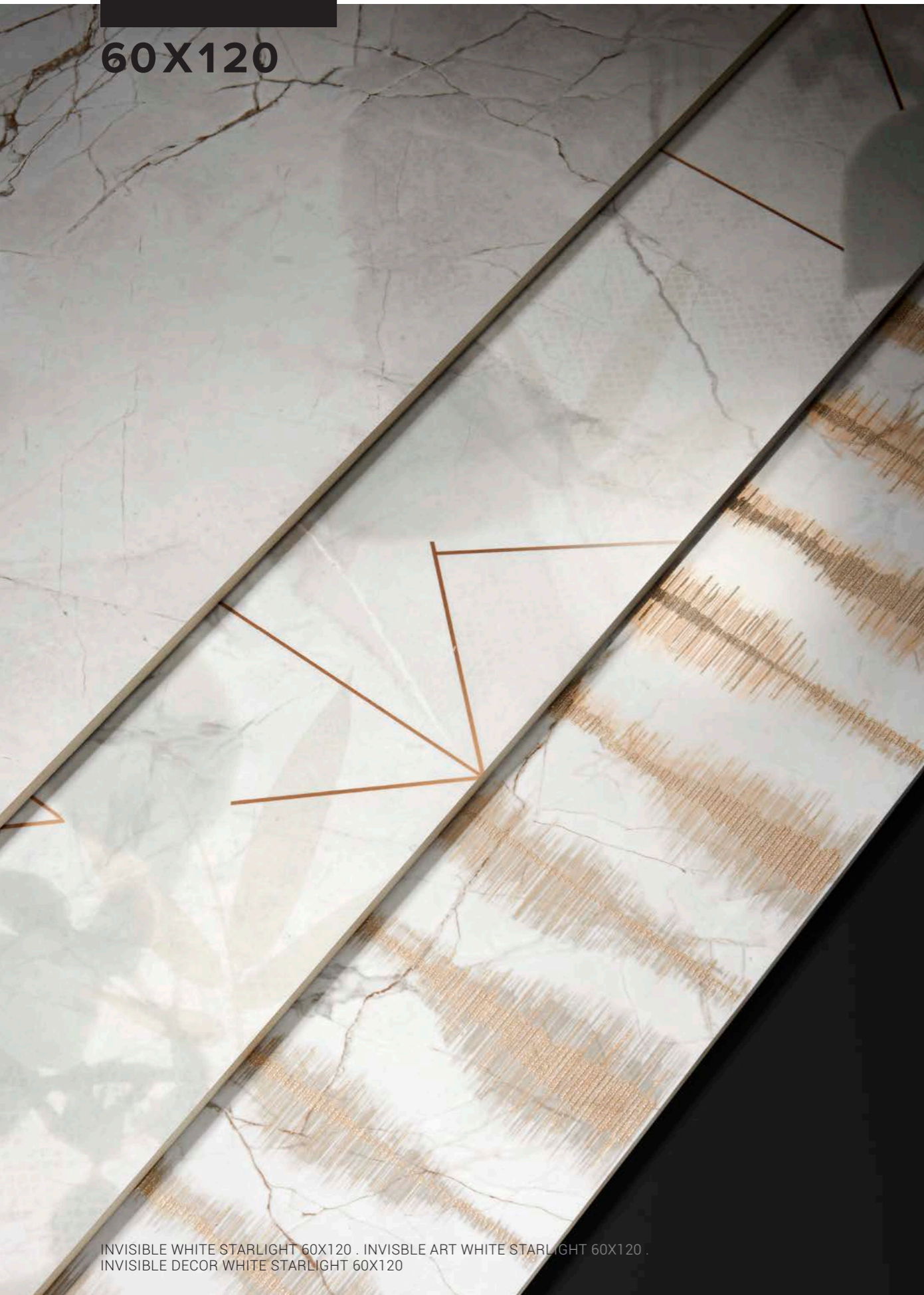

INVISIBLE WHITE STARLIGHT 60X120 . INVISIBLE ART WHITE STARLIGHT 60X120 .
INVISIBLE DECOR WHITE STARLIGHT 60X120

 **60x120 STARLIGHT**

GLAZED PORCELAIN TILES . PORCELÁNICO ESMALTADO

BASE 
60X120 . 9 PATTERNS

60x120
24"x47"

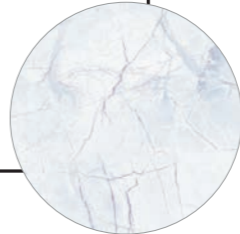

ART 
60X120 ART . 9 PATTERNS

60x120
24"x47"



DECOR THIRD FIRE 
60X120 DECOR . 9 PATTERNS

60x120
24"x47"



EN. The Collection is presented in a stylized floor & wall tile format that allows you to better enjoy the graphic proposal.

ES. La colección se presenta en un formato de pavimento y revestimiento estilizado que permite disfrutar mejor de su propuesta gráfica.

FR. La collection se présente dans un format de sols et murs stylisé qui permet profiter mieux de la proposition graphique.

DE. Die Kollektion wird mit einem stilisierten Bodenfliesen und Wandfliesen Format vorgestellt, mit dem das grafische Angebot besser verwendet werden kann.

60X120



FLOOR TILES. INVISIBLE WHITE STARLIGHT 60X120

MYSTIC
GLAZED PORCELAIN TILES
Invisible

GRAPHIC VARIETY

60X120 . 9 PATTERNS



INVISIBLE WHITE STARLIGHT 60X120

EN. Nature is not perfect; it takes an infinite number of forms.

This is the effect that we want. We work, piece by piece, to achieve a high number square meters with a more natural and sophisticated finish.

ES. La naturaleza no es perfecta, tiene infinitas formas.

Este es el resultado que buscamos al conseguir un alto número de metros cuadrados, trabajados pieza a pieza para un acabado más natural y sofisticado.

FR. La nature n'est pas parfaite, elle a des formes infinies.

C'est le résultat que nous recherchons en réalisant un nombre élevé de mètres carrés travaillés pièce par pièce pour une finition plus naturelle et sophistiquée.

DE. Die Natur ist nicht makellos, sie hat unendliche Formen.

Das ist das Ergebnis, das wir für Sie erzielen möchten, wenn jeder Quadratmeter Stück für Stück für ein natürlicheres und anspruchsvolleres Resultat erarbeitet wird.



WALL TILES. INVISIBLE WHITE STARLIGHT 60X120 - INVISIBLE ART WHITE STARLIGHT 60X120
FLOOR TILES. INVISIBLE WHITE STARLIGHT 60X120



60X120 ART

FR. Les propositions de conception oversize donnent aux espaces une touche de personnalité unique.

Des compositions géométriques, qui apportent force et dynamisme à l'espace, aux motifs floraux, qui ajoutent une touche d'élégance et de distinction avec une finition Starlight qui souligne la luminosité des espaces.

DE. Die übergroßen Designvorschläge verleihen Räumen eine einzigartige Persönlichkeit. Geometrische Kompositionen, die dem Raum Kraft und Dynamik verleihen und florale Motive, deren Starlight-Finish die Leuchtkraft der Räume unterstreicht, beeindrucken durch einen Hauch von Eleganz und Distinktion.

EN. The oversize design proposals lend spaces a unique touch of personality.

From the geometric compositions, which bring strength and dynamism to the space, to the floral motifs that add a touch of elegance and distinction with a Starlight finish that highlights the luminosity of the spaces.

ES. Las propuestas de diseños oversize otorgan a los espacios un toque de personalidad único.

Desde las composiciones geométricas, que aportan fuerza y dinamismo al espacio, hasta los motivos florales, que añaden un toque de elegancia y distinción con un acabado Starlight que resalta la luminosidad de los espacios.



WALL TILES INVISIBLE DECOR WHITE STARLIGHT 60X120

FR. Les cristallins, les grains, les colorations et les lustres métalliques enrichissent esthétiquement les produits céramiques et confèrent aux pièces leur propre personnalité, donnant lieu à des designs élégants et distinctifs.

DE. Kristalle, Granulate, Farbstoffe und metallische Luster bereichern die Keramikprodukte in ästhetischer Weise und verleihen den Räumen eine eigene Persönlichkeit, wodurch elegante und unverwechselbare Designs entstehen.

EN. Crystallines, grits, colorants and metallic polishes aesthetically enrich ceramic products and give rooms their own personality, giving rise to elegant and distinctive designs.

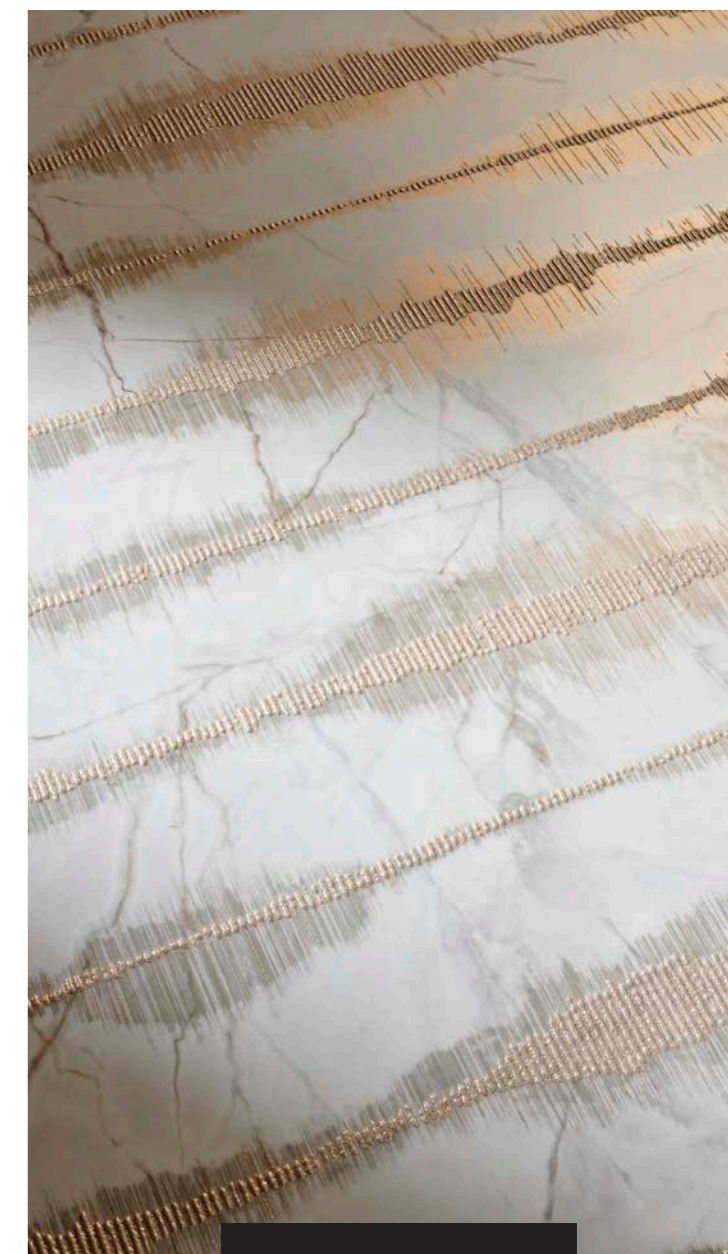

60X120 DECOR



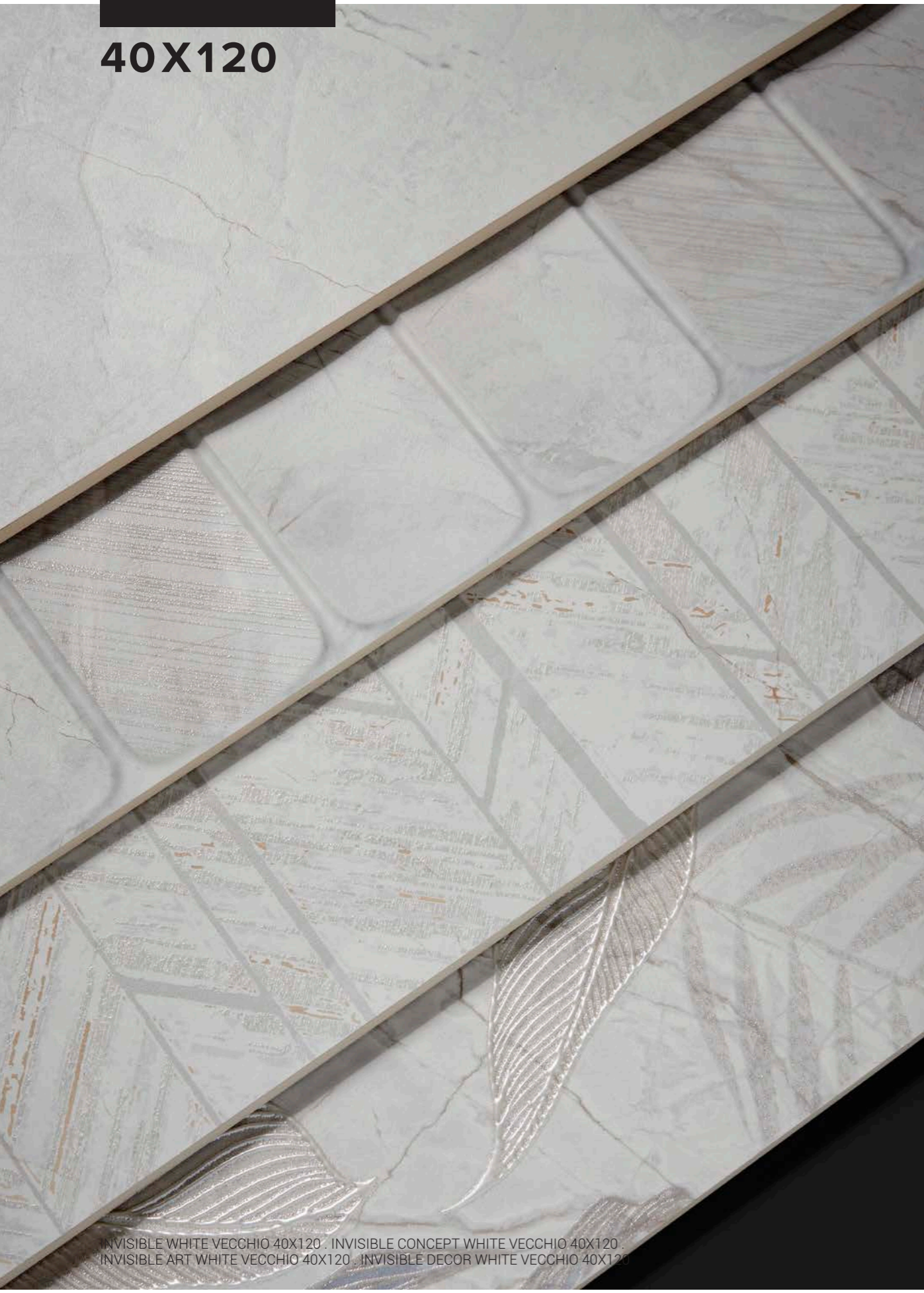

ES. Las cristalinas, granillas, colorantes y lustres metálicos enriquecen estéticamente los productos cerámicos y dotan a las estancias de una personalidad propia dando lugar a diseños elegantes y diferenciales.

40X120



 40x120 VECCHIO

WHITE BODY TILES . PASTA BLANCA

- BASE** 
 40x120 . 10 PATTERNS
 40x120
 16"x47"
- CONCEPT** 
 40x120 CONCEPT . 10 PATTERNS
 40x120
 16"x47"
- ART** 
 40x120 ART . 10 PATTERNS
 40x120
 16"x47"
- DECOR THIRD FIRE** 
 40x120 DECOR . 10 PATTERNS
 (SET 2 PZS)
 40x120
 16"x47"

 75x75 VECCHIO

COLOURED PORCELAIN TILES . PORCELÁNICO COLOREADO

- COORDINATED TILES** 
 75x75 . 12 PATTERNS
 75x75
 30"x30"

EN. The oversize range of wall tiles from the collection that allows the design to rise to the level of the most select spaces.

ES. La gama oversize para revestimiento de la colección que eleva las propuestas de diseño a la altura de los espacios más selectos.

FR. La gamme oversize pour le revêtement de la collection qui élève les propositions de design à la hauteur des espaces les plus sélectifs.

DE. Die Oversize-Wandfliesen der Kollektion, die das Design auf die Höhe der exklusivsten Räume hebt.

INVISIBLE WHITE VECCHIO 40X120 . INVISIBLE CONCEPT WHITE VECCHIO 40X120 .
INVISIBLE ART WHITE VECCHIO 40X120 . INVISIBLE DECOR WHITE VECCHIO 40X120

40X120 CONCEPT



WALL TILES. INVISIBLE WHITE VECCHIO 40X120 . INVISIBLE CONCEPT WHITE VECCHIO 40X120 . MATISSE MUSTARD 7,5X30
FLOOR TILES. INVISIBLE WHITE VECCHIO 75X75

FR. Cette proposition de décoration présente un design unique et créatif qui contribue à définir l'espace en donnant une plus grande sensation d'élégance et de spectaculaire aux ambiances.

En outre, grâce à son graphisme, il permet de transformer n'importe quel espace en un lieu unique et plein de beauté.

DE. Dieses Dekor präsentiert ein einzigartiges und kreatives Design, das hilft, den Raum zu definieren und dem Ambiente noch mehr Eleganz und Spektakularität zu verleihen.

Darüber hinaus kann dieser Vorschlag dank seiner Grafik jede Umgebung in einen einzigartigen Ort voller Schönheit verwandeln.

EN. This decoration proposal reveals a unique and creative design that helps define the space, giving a greater sense of elegance and showiness to the environments.

In addition, thanks to its graphics, it can turn any environment into a unique place full of beauty.

MYSTIC
WHITE BODY WALL TILES
Invisible

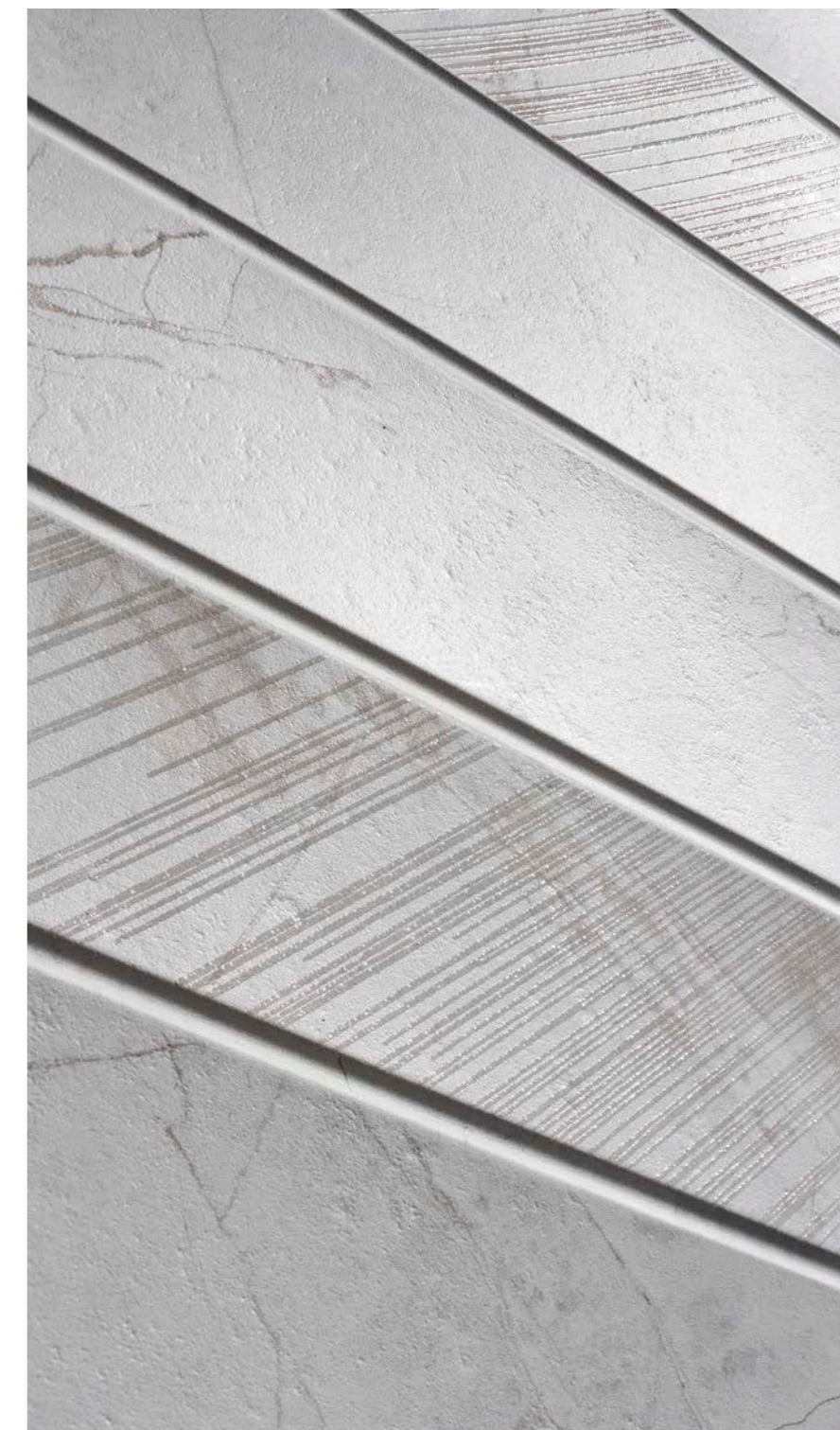

ES. Esta propuesta de decoración presenta un diseño único y creativo que ayuda a definir el espacio dándole una mayor sensación de elegancia y espectacularidad a los ambientes.

Además, gracias a su gráfica, permite convertir cualquier ambiente en un lugar singular y lleno de belleza.

40X120
ART

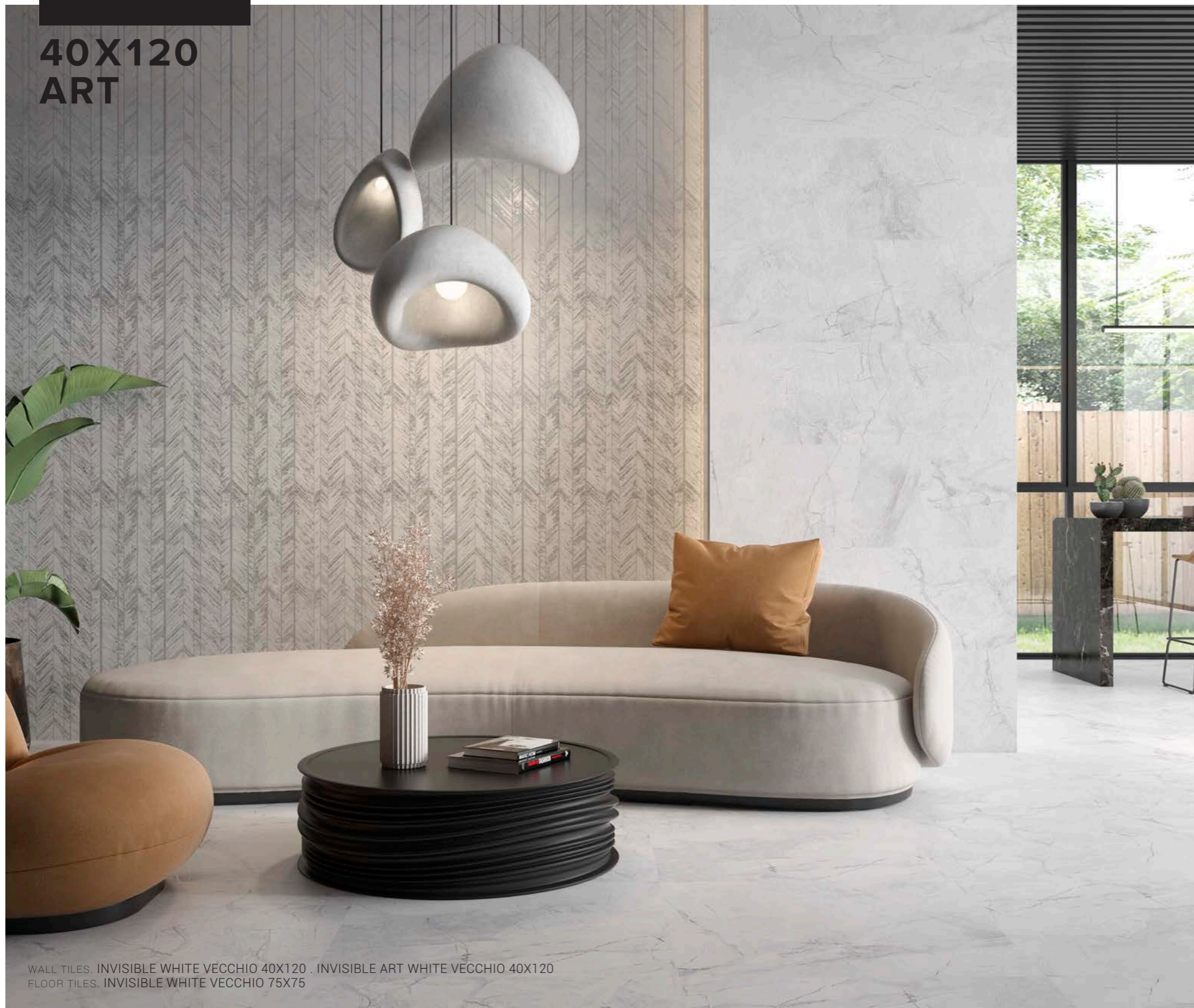

WALL TILES. INVISIBLE WHITE VECCHIO 40X120 . INVISIBLE ART WHITE VECCHIO 40X120
FLOOR TILES. INVISIBLE WHITE VECCHIO 75X75

FR. La proposition décorative de la collection crée un nouveau concept d'élégance, qui permet de s'adapter à toutes sortes de styles et d'atmosphères grâce à sa polyvalence.

Cette décoration deviendra le centre d'attention pour son énorme pouvoir d'attraction.

DE. Der Dekorvorschlag dieser Kollektion schafft ein neues Konzept der Eleganz, das sich dank seiner Vielseitigkeit an jeden Stil und jede Umgebung anpasst.

Dieses Dekor wird durch seine enorme Anziehungskraft zum Blickfang.

EN. The decorative proposal of the collection creates a new concept of elegance, which can be adapted to all types of styles and settings thanks to its versatility.

This decoration will become the centre of attention through its boundless power of attraction.



MYSTIC
WHITE BODY WALL TILES
Invisible

ES. La propuesta decorativa de la colección crea un nuevo concepto de elegancia, que permite adaptarse a todo tipo de estilos y ambientes gracias a su versatilidad.

Esta decoración se convertirá en el centro de atención por su enorme poder de atracción.

40X120
DECOR



WALL TILES. INVISIBLE WHITE VECCHIO 40X120 . INVISIBLE DECOR WHITE VECCHIO 40X120
FLOOR TILES. INVISIBLE WHITE VECCHIO 75X75

FR. Cette proposition décorative permet de créer des espaces avec un énorme pouvoir d'attraction.

Ses différents motifs graphiques transforment les espaces en œuvres d'art uniques, en leur offrant une vision contemporaine.

DE. Dieses Dekor verleiht Räumen eine enorme Anziehungskraft.

Seine verschiedenen grafischen Motive verwandeln die Umgebung in ein einzigartiges Kunstwerke und schaffen eine zeitgemäße Vision.

EN. This decorative proposal allows the creation of spaces with a huge power of attraction.

Its different graphic motifs turn the settings into unique works of art, offering a contemporary vision.

ES. Esta propuesta decorativa permite crear espacios con un enorme poder de atracción.

Sus diferentes motivos gráficos convierten a los ambientes en obras de arte únicas, ofreciéndoles una visión contemporánea.

MYSTIC
WHITE BODY WALL TILES
Invisible



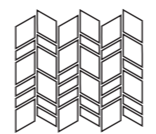
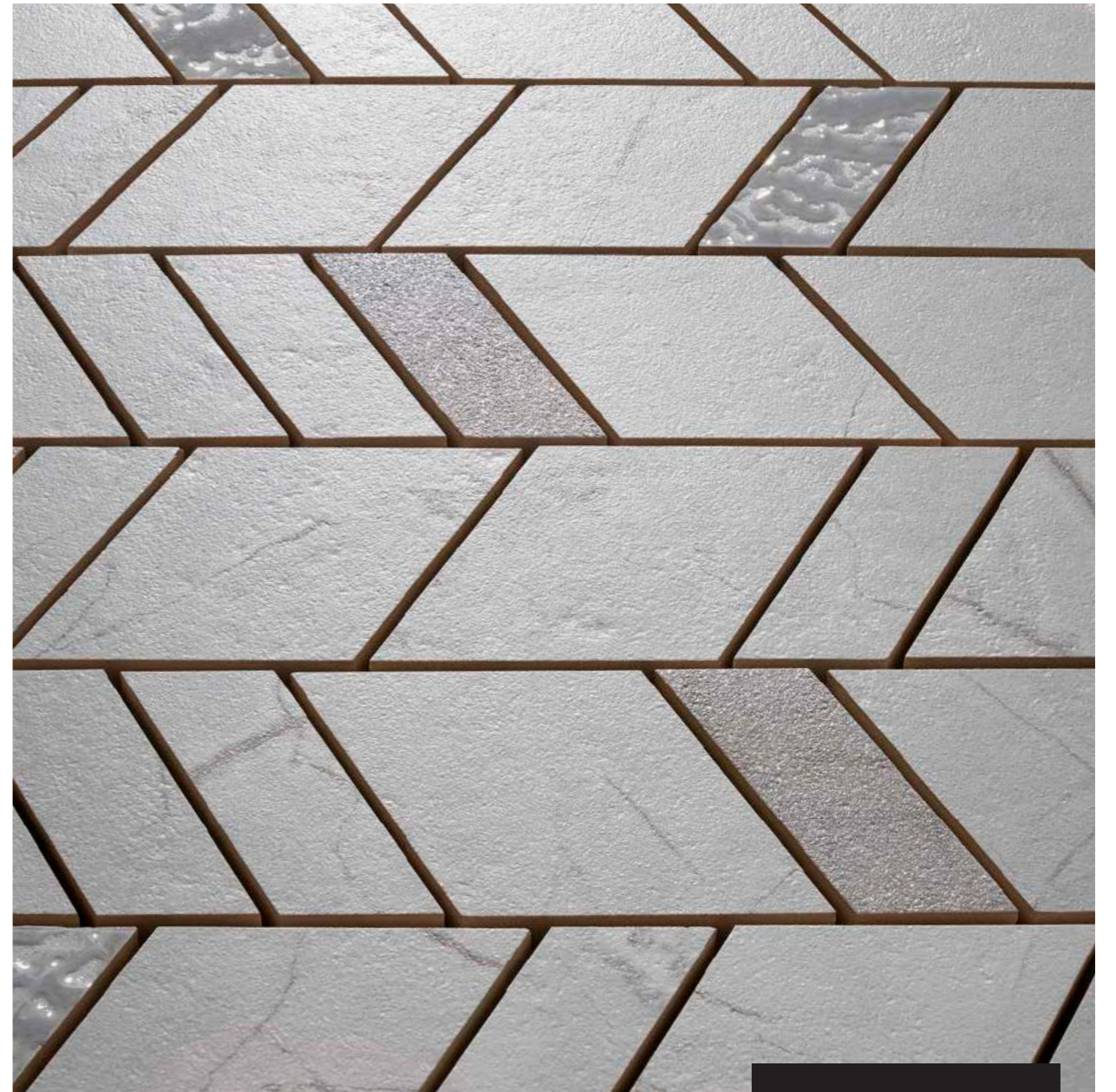

26,5X31,5 ✎
10"x12"

MOSAICO HOOD

EN. Going beyond the basics: creating volume, highlighting elements, adding character to spaces... The decorative geometry in this collection's design creates graphic variety and gives the environment a certain visual richness.

ES. Salir de lo básico: crear volúmenes, destacar elementos, dar carácter a los espacios... La geometría decorativa que sigue el diseño de la colección, pero genera variedad gráfica y riqueza visual en el ambiente.

FR. Sortir des sentiers battus : créer des volumes, mettre en valeur des éléments, donner du caractère aux espaces... La géométrie décorative qui suit le design de la collection, mais génère variété graphique et richesse visuelle dans l'environnement.

ES. Aus den Grundlagen herauskommen: Volumen schaffen, Elemente hervorheben, Räumen Charakter verleihen.... Die dekorative Geometrie des Designs der Kollektion bringt grafische Vielfalt und visuellen Reichtum in die Umgebung.

HOOD INVISIBLE WHITE VECCHIO 26,5X31,5

TILE SIZES

 STARLIGHT

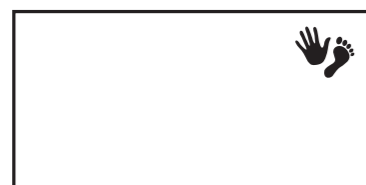

60x120
24"x47"

GLAZED PORCELAIN TILES . PORCELÁNICO ESMALTADO

 VECCHIO



40x120
16"x47"

WHITE BODY TILES . PASTA BLANCA



75x75
30"x30"

COLOURED PORCELAIN TILES . PORCELÁNICO COLOREADO

Occitanie BEIGE

EN. Inspired by the combination of Auberoche, Pulpis and Rapolano stones quarried in the Occitan region, Occitanie Beige has a strongly luminescent nature that exerts a tremendous power of attraction, an interpretation tailored to current trends while maintaining the character of natural stone.

Its beige tones enhance its natural structure, turning any space into a unique and beautiful setting.

DE. Dieses Produkt ist in der Kombination aus Auberoche-, Pulpis- und Rapolano-Steinen inspiriert, die in der Region Okzitanien gewonnen werden.

Occitanie Beige weist einen sehr luminösen Charakter mit enormer Anziehungskraft auf, eine an die aktuellen Trends angepasste Interpretation, die gleichzeitig ihren Natursteincharakter bewahrt. Die Beige-Töne dieses Produkts unterstreichen die natürliche Struktur desselben und machen aus jedem Raum einen einzigartigen Ort voller Schönheit.

ES. Inspirado en la combinación de las piedras Auberoche, Pulpis y Rapolano, extraídas de la zona de Occitania, el Occitanie Beige presenta un fuerte carácter luminoso y con un enorme poder de atracción, una interpretación adaptada a las tendencias actuales manteniendo el carácter de la piedra natural.

Sus tonos beige realzan su estructura natural convirtiendo cualquier espacio en un lugar singular y lleno de belleza.

FR. Inspiré par la combinaison des pierres Auberoche, Pulpis et Rapolano extraites de la région d'Occitanie, Occitanie Beige présente un fort caractère lumineux et un énorme pouvoir d'attraction, une interprétation adaptée aux tendances actuelles tout en conservant le caractère de la pierre naturelle.

Ses tons beige mettent en valeur sa structure naturelle, transformant tout espace en un lieu unique et plein de beauté.

60X120

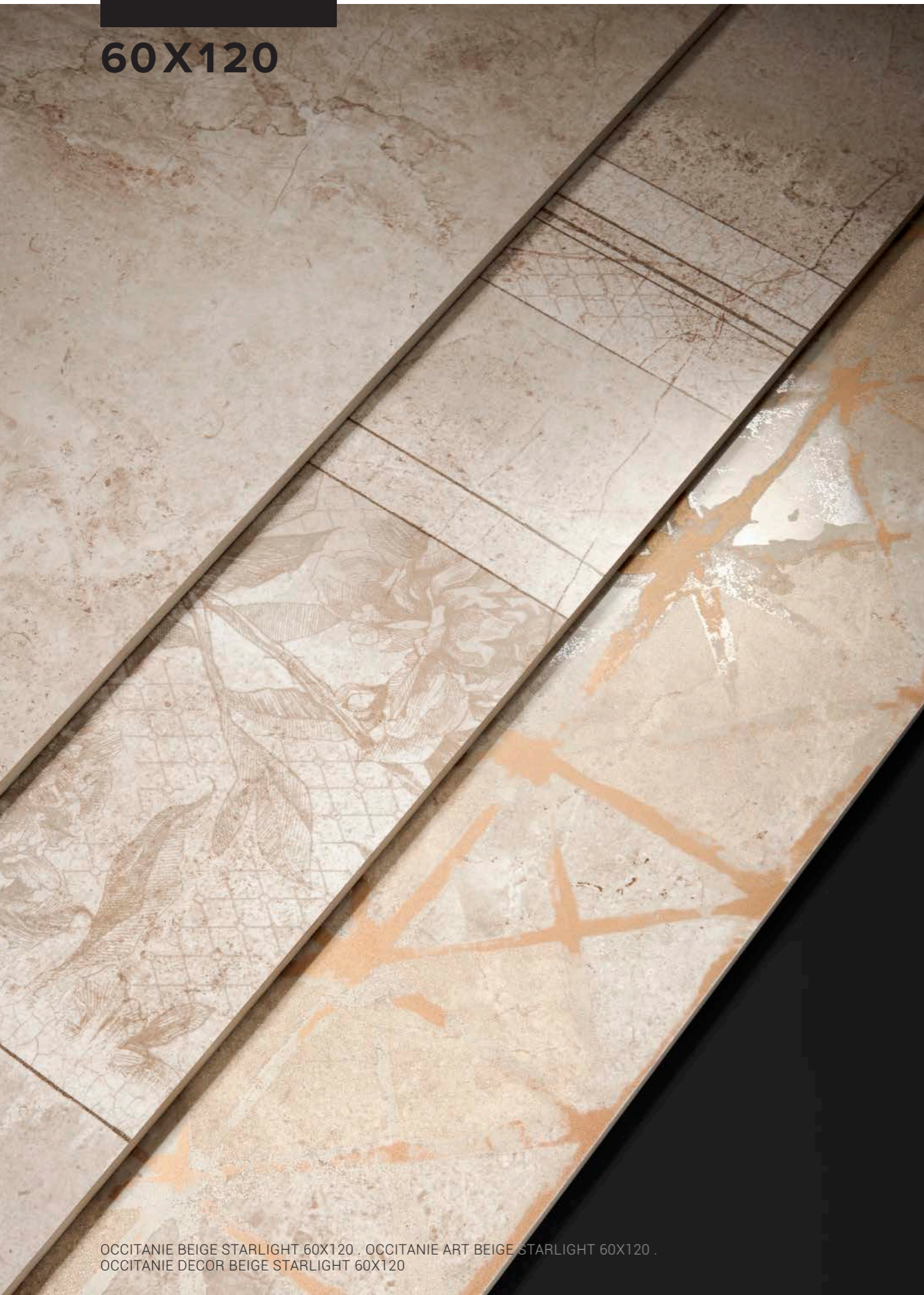

OCCITANIE BEIGE STARLIGHT 60X120 . OCCITANIE ART BEIGE STARLIGHT 60X120 .
OCCITANIE DECOR BEIGE STARLIGHT 60X120

 **60x120 STARLIGHT**

GLAZED PORCELAIN TILES . PORCELÁNICO ESMALTADO

BASE 
60X120 . 9 PATTERNS

60x120
24"x47"

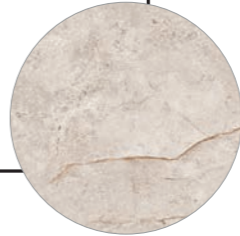

ART 
60X120 ART . 9 PATTERNS

60x120
24"x47"



DECOR THIRD FIRE 
60X120 DECOR . 9 PATTERNS

60x120
24"x47"

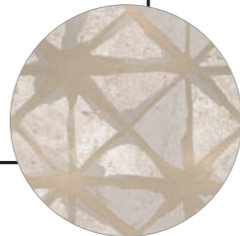

EN. The Collection is presented in a stylized floor & wall tile format that allows you to better enjoy the graphic proposal.

ES. La colección se presenta en un formato de pavimento y revestimiento estilizado que permite disfrutar mejor de su propuesta gráfica.

FR. La collection se présente dans un format de sols et murs stylisé qui permet profiter mieux de la proposition graphique.

DE. Die Kollektion wird mit einem stilisierten Bodenfliesen und Wandfliesen Format vorgestellt, mit dem das grafische Angebot besser verwendet werden kann.

60X120



FLOOR TILES. OCCITANIE BEIGE STARLIGHT 60X120

MYSTIC
GLAZED PORCELAIN TILES
Occitanie

GRAPHIC VARIETY

60X120 . 9 PATTERNS



OCCITANIE BEIGE STARLIGHT 60X120

EN. The high shade variation of each piece add character to any type of environment.

This effect makes the collection more natural and realistic, turning each piece into a unique work of art.

ES. Una alta destonificación en cada pieza que impregna de carácter cualquier tipo de ambiente.

Efecto que aporta a la colección naturalidad y realismo convirtiendo cada pieza en una obra de arte única.

FR. Produit très dénuancé qui donnent du caractère à tout type d'environnement.

Ef fet qui appor te à la collection un effet nature et réalisme en faisant de chaque pièce une oeuvre d'art unique.

DE. Jede Fliese weist ein starkes Farbspiel auf; dies verleiht jeder Umgebung einen besonderen Charakter.

Ein Effekt, der Natürlichkeit und Realismus in die Kollektion bringt und jede Fliese zu einem einzigartigen Kunstwerk macht.



WALL TILES. OCCITANIE BEIGE 60X120 STARLIGHT . OCCITANIE ART BEIGE STARLIGHT 60X120
FLOOR TILES. OCCITANIE BEIGE STARLIGHT 60X120



60X120 ART

FR. Les propositions de conception oversize donnent aux espaces une touche de personnalité unique.

Des compositions géométriques, qui apportent force et dynamisme à l'espace, aux motifs floraux, qui ajoutent une touche d'élégance et de distinction avec une finition Starlight qui souligne la luminosité des espaces.

DE. Die übergroßen Designvorschläge verleihen Räumen eine einzigartige Persönlichkeit. Geometrische Kompositionen, die dem Raum Kraft und Dynamik verleihen und florale Motive, deren Starlight-Finish die Leuchtkraft der Räume unterstreicht, beeindrucken durch einen Hauch von Eleganz und Distinktion.

EN. The oversize design proposals lend spaces a unique touch of personality.

From the geometric compositions, which bring strength and dynamism to the space, to the floral motifs that add a touch of elegance and distinction with a Starlight finish that highlights the luminosity of the spaces.

ES. Las propuestas de diseños oversize otorgan a los espacios un toque de personalidad único.

Desde las composiciones geométricas, que aportan fuerza y dinamismo al espacio, hasta los motivos florales, que añaden un toque de elegancia y distinción con un acabado Starlight que resalta la luminosidad de los espacios.



WALL TILES. OCCITANIE BEIGE 60X120 STARLIGHT . OCCITANIE DECOR BEIGE STARLIGHT 60X120
FLOOR TILES. OCCITANIE BEIGE STARLIGHT 60X120

FR. L'évolution du design permet de transformer les pièces en lieux uniques avec leur propre personnalité.

Trois teintes spéciales qui définissent de nouveaux canons esthétiques. Le jeu des brillants, des mats et des granulés qui donnent naissance à des designs inégalables, élégants et différents.

DE. Die Entwicklung des Designs ermöglicht es, Räume in einzigartigen Orten mit eigenem Charakter zu verwandeln.

Drei Spezialfarben, die neue ästhetische Maßstäbe setzen. Das Spiel von Glanz-, Matt- und Granulat-Effekten bringt unvergleichliche, elegante und differenzierte Designs hervor.

EN. The evolution of the design allows rooms to become unique places with their own personality.

Three special inks that define new aesthetic norms. The interplay between gloss, matt and grain that produces unequalled, elegant designs that are set apart from others.



60X120 DECOR

ES. La evolución del diseño permite convertir las estancias en lugares únicos y con personalidad propia.

Tres tintas especiales que definen nuevos cánones estéticos. El juego del brillo, el mate y las granillas que dan lugar a diseños inigualables, elegantes y diferenciales.





40X120



OCCITANIE BEIGE VECCHIO 40X120 . OCCITANIE CONCEPT BEIGE VECCHIO 40X120 .
OCCITANIE ART BEIGE VECCHIO 40X120 . OCCITANIE DECOR BEIGE VECCHIO 40X120

 **40x120 VECCHIO**

WHITE BODY TILES . PASTA BLANCA

- BASE** 
 40x120 . 11 PATTERNS
 40x120
 16"x47"
- CONCEPT** 
 40x120 CONCEPT . 11 PATTERNS
 40x120
 16"x47"
- ART** 
 40x120 ART . 11 PATTERNS
 40x120
 16"x47"
- DECOR THIRD FIRE** 
 40x120 DECOR . 11 PATTERNS
 (SET 2 PZS)
 40x120
 16"x47"

 **75x75 VECCHIO**

COLOURED PORCELAIN TILES . PORCELÁNICO COLOREADO

- COORDINATED TILES** 
 75x75 . 12 PATTERNS
 75x75
 30"x30"

EN. The oversize range of wall tiles from the collection that allows the design to rise to the level of the most select spaces.

ES. La gama oversize para revestimiento de la colección que eleva las propuestas de diseño a la altura de los espacios más selectos.

FR. La gamme oversize pour le revêtement de la collection qui élève les propositions de design à la hauteur des espaces les plus sélectifs.

DE. Die Oversize-Wandfliesen der Kollektion, die das Design auf die Höhe der exklusivsten Räume hebt.

40X120 CONCEPT



WALL TILES. OCCITANIE BEIGE VECCHIO 40X120 . OCCITANIE CONCEPT BEIGE VECCHIO 40X120
FLOOR TILES. OCCITANIE BEIGE VECCHIO 75X75

FR. Cette proposition de décoration présente un design unique et créatif qui contribue à définir l'espace en donnant une plus grande sensation d'élégance et de spectaculaire aux ambiances.

En outre, grâce à son graphisme, il permet de transformer n'importe quel espace en un lieu unique et plein de beauté.

DE. Dieses Dekor präsentiert ein einzigartiges und kreatives Design, das hilft, den Raum zu definieren und dem Ambiente noch mehr Eleganz und Spektakularität zu verleihen.

Darüber hinaus kann dieser Vorschlag dank seiner Grafik jede Umgebung in einen einzigartigen Ort voller Schönheit verwandeln.

EN. This decoration proposal reveals a unique and creative design that helps define the space, giving a greater sense of elegance and showiness to the environments.

In addition, thanks to its graphics, it can turn any environment into a unique place full of beauty.

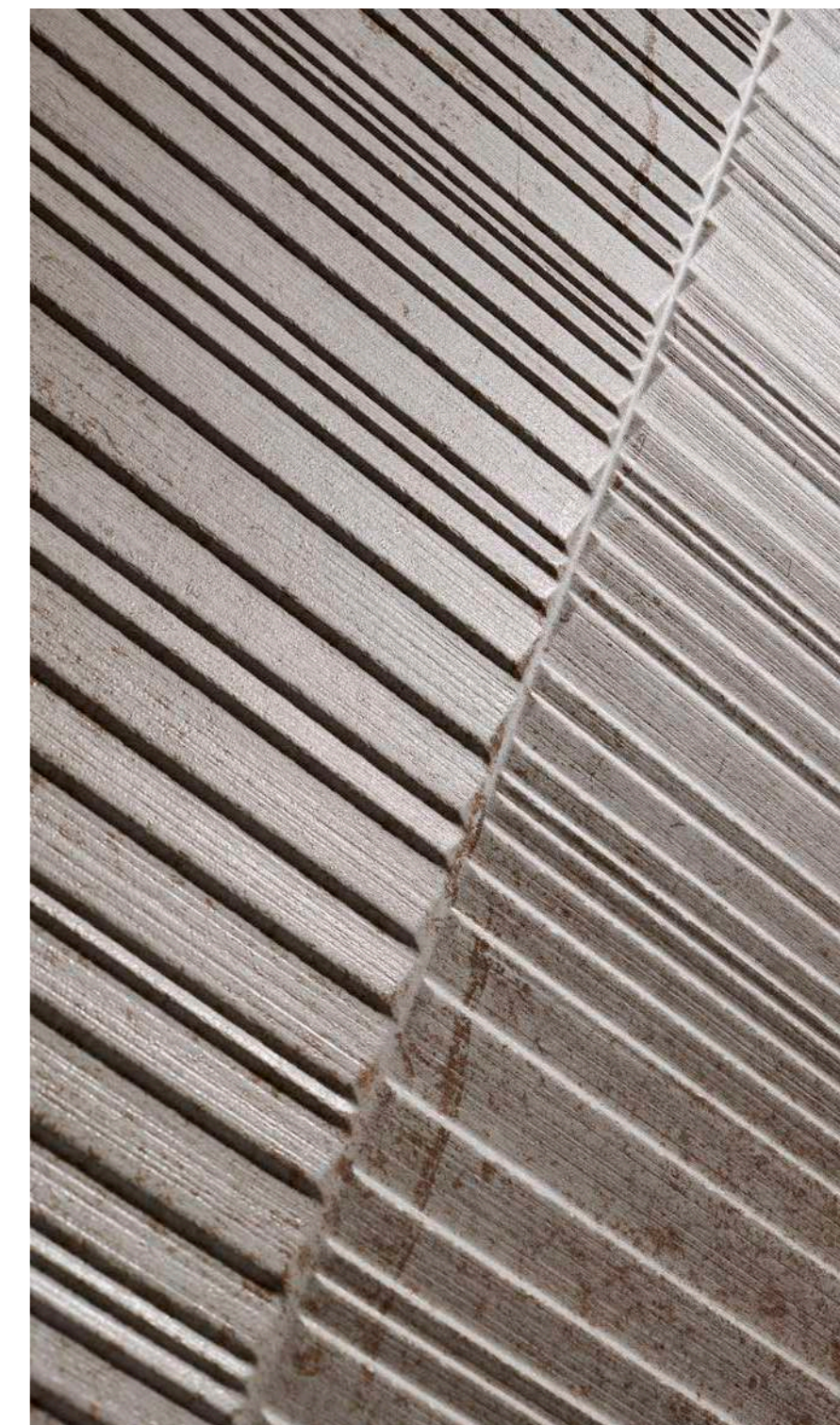

MYSTIC
WHITE BODY WALL TILES
Occitanie

ES. Esta propuesta de decoración presenta un diseño único y creativo que ayuda a definir el espacio dándole una mayor sensación de elegancia y espectacularidad a los ambientes.

Además, gracias a su gráfica, permite convertir cualquier ambiente en un lugar singular y lleno de belleza.

40X120
ART



WALL TILES: OCCITANIE BEIGE VECCHIO 40X120 . OCCITANIE ART BEIGE VECCHIO 40X120
FLOOR TILES: OCCITANIE BEIGE VECCHIO 75X75

FR. L'élégance et la polyvalence de la décoration pour créer des ambiances qui vont du style le plus moderne et minimaliste au plus sophistiqué et classique.

Cette proposition décorative de la collection deviendra le centre d'attention pour son énorme pouvoir d'attraction.

DE. Eleganz und Vielseitigkeit haben Dekore erschaffen, die ein neues Ambiente kreieren, das vom modernen und minimalistischen bis zum raffinierten und klassischen Stil reicht.

Dieses Dekor aus der Kollektion wird durch seine enorme Anziehungskraft zum Blickfang.

EN. Elegance and versatility in the form of decoration to create settings ranging from the most modern and minimalist style to the most sophisticated and classic.

This decorative proposal of the collection will become the centre of attention through its boundless power of attraction.

ES. La elegancia y versatilidad hechas decoración para crear ambientes que van del estilo más moderno y minimalista al más sofisticado y clásico.

Esta propuesta decorativa de la colección se convertirá en el centro de atención por su enorme poder de atracción.

MYSTIC
WHITE BODY WALL TILES
Occitanie

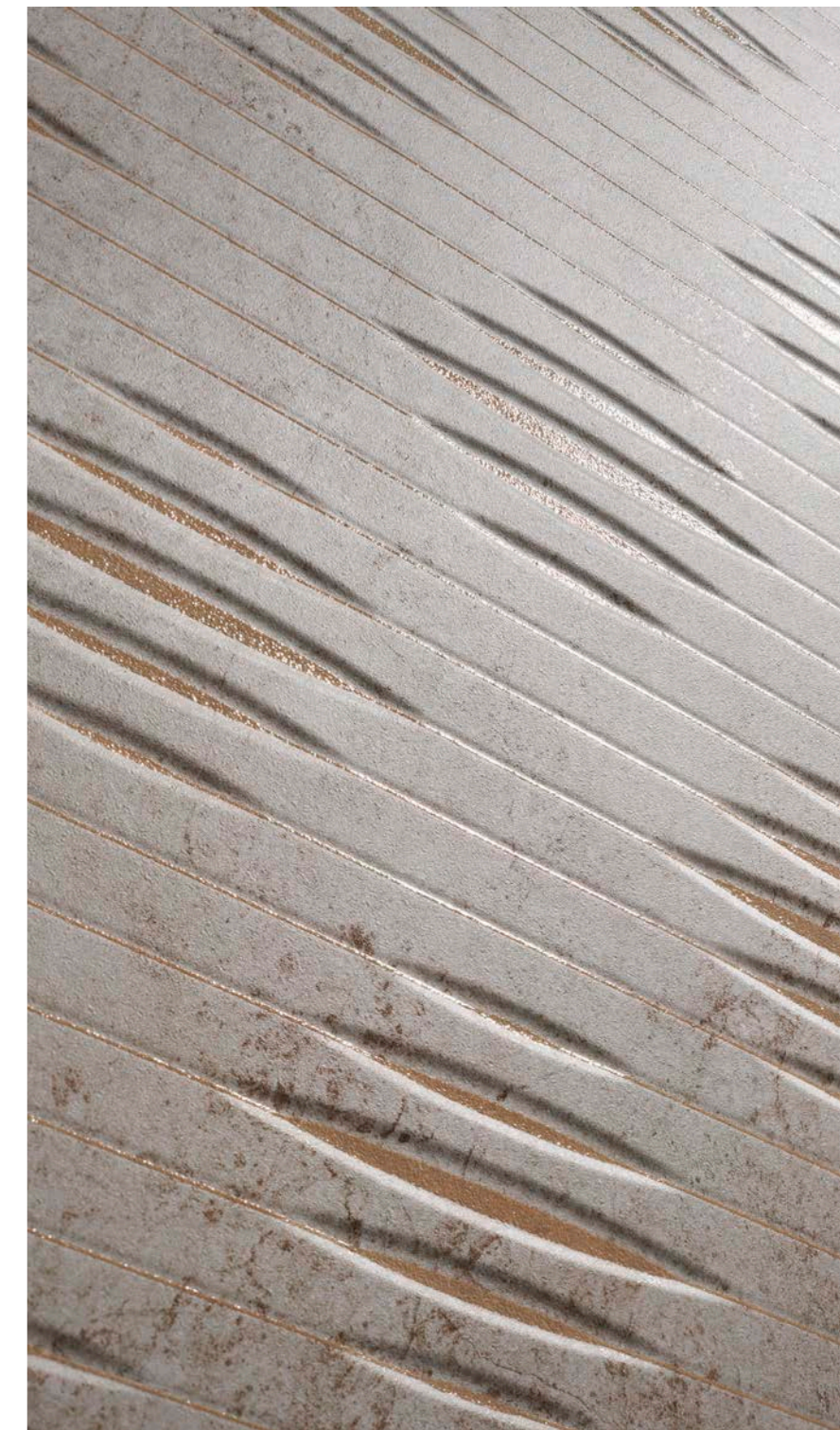

**40X120
DECOR**



WALL TILES. OCCITANIE BEIGE VECCHIO 40X120 . OCCITANIE DECOR BEIGE VECCHIO 40X120
FLOOR TILES. OCCITANIE BEIGE VECCHIO 75X75

FR. Les décors de ce format créent des espaces élégants inspirés du passé qui, en même temps, lui confèrent une vision contemporaine.

Il transforme n'importe quelle pièce en un lieu unique et plein de beauté grâce aux différentes nuances et types de graphiques de cette collection.

DE. Dekore dieses Formats schaffen elegante, von der Vergangenheit inspirierte Räume und verleihen ihnen gleichzeitig eine zeitgenössische Vision.

Durch verschiedene Schattierungen und Grafiken in dieser Kollektion verwandeln sie jedes Ambiente in einen einzigartigen Ort voller Schönheit.

EN. The decorations of this format create elegant spaces inspired by the past that, at the same time, give it a contemporary vision.

Turn any space into a unique place full of beauty through the different shades and types of graphics in this collection.

MYSTIC
WHITE BODY WALL TILES
Occitanie



ES. Los decorados de este formato crean espacios elegantes inspirados en el pasado que, al mismo tiempo, le otorgan una visión contemporánea.

Convierte cualquier ambiente en un lugar singular y lleno de belleza a través de las diferentes tonalidades y tipos de gráficas de esta colección.



CUBE OCCITANIE BEIGE VECCHIO 26X30



 26X30 ✎
 10"x12"

MOSAICO CUBE

EN. Going beyond the basics: creating volume, highlighting elements, adding character to spaces... The decorative geometry in this collection's design creates graphic variety and gives the environment a certain visual richness.

FR. Sortir des sentiers battus : créer des volumes, mettre en valeur des éléments, donner du caractère aux espaces... La géométrie décorative qui suit le design de la collection, mais génère variété graphique et richesse visuelle dans l'environnement.

ES. Salir de lo básico: crear volúmenes, destacar elementos, dar carácter a los espacios... La geometría decorativa que sigue el diseño de la colección, pero genera variedad gráfica y riqueza visual en el ambiente.

ES. Aus den Grundlagen herauskommen: Volumen schaffen, Elemente hervorheben, Räumen Charakter verleihen.... Die dekorative Geometrie des Designs der Kollektion bringt grafische Vielfalt und visuellen Reichtum in die Umgebung.

Saint Laurent NOIR

TILE SIZES



60x120
24"x47"

GLAZED PORCELAIN TILES . PORCELÁNICO ESMALTADO

EN. Saint Laurent Noir is a marble of French origin with an elegant black background patterned with thick white and gold veining.

It can be combined with all kinds of settings, from the most ornate through to the most elegant and simple; this marble offers a contemporary vision of the presence of this magnificent stone in interior decoration.

FR. Saint Laurent Noir est un marbre d'origine française avec un élégant fond noir traversé d'épaisses veines blanches et dorées.

Combinable avec tous types d'ambiances, des plus sophistiquées aux plus élégantes et simples, ce marbre représente une vision contemporaine de la présence de cette magnifique pierre dans la décoration.

ES. Saint Laurent Noir es un mármol de origen francés de elegante fondo negro atravesado por gruesas vetas blancas y doradas.

Combinable con todo tipo de ambientes, desde los más sofisticados a los más elegantes y sencillos, este mármol supone una visión contemporánea sobre la presencia de esta piedra magnífica en decoración.

DE. Saint Laurent Noir ist ein Marmor französischen Ursprungs mit einem eleganten schwarzen Hintergrund, der von dicken weißen und goldenen Masern durchzogen ist.

Das Produkt ist mit allen Arten von Ambienzen kombinierbar, von den anspruchsvollsten bis hin zu den elegantesten und schlichtesten Räumen gilt dieser Marmor als zeitgenössische Vision für die Präsenz dieses herrlichen Steins in der Dekorationskunst.

60X120

MYSTIC
GLAZED PORCELAIN TILES
Saint Laurent

 **60x120 STARLIGHT**

GLAZED PORCELAIN TILES . PORCELÁNICO ESMALTADO

BASE 
60x120 . 11 PATTERNS

60x120
24"x47"

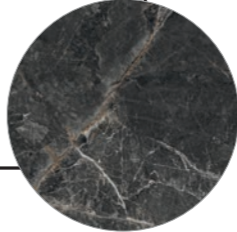

ART 
60x120 ART . 6 PATTERNS

60x120
24"x47"



EN. The Collection is presented in a stylized floor & wall tile format that allows you to better enjoy the graphic proposal.

ES. La colección se presenta en un formato de pavimento y revestimiento estilizado que permite disfrutar mejor de su propuesta gráfica.

FR. La collection se présente dans un format de sols et murs stylisé qui permet profiter mieux de la proposition graphique.

DE. Die Kollektion wird mit einem stilisierten Bodenfliesen und Wandfliesen Format vorgestellt, mit dem das grafische Angebot besser verwendet werden kann.

SAINT LAURENT NOIR STARLIGHT 60X120 . SAINT LAURENT ART NOIR STARLIGHT 60X120

60X120



FLOOR TILES. SAINT LAURENT NOIR STARLIGHT 60X120

MYSTIC
GLAZED PORCELAIN TILES
Saint Laurent

GRAPHIC VARIETY

60X120 . 11 PATTERNS

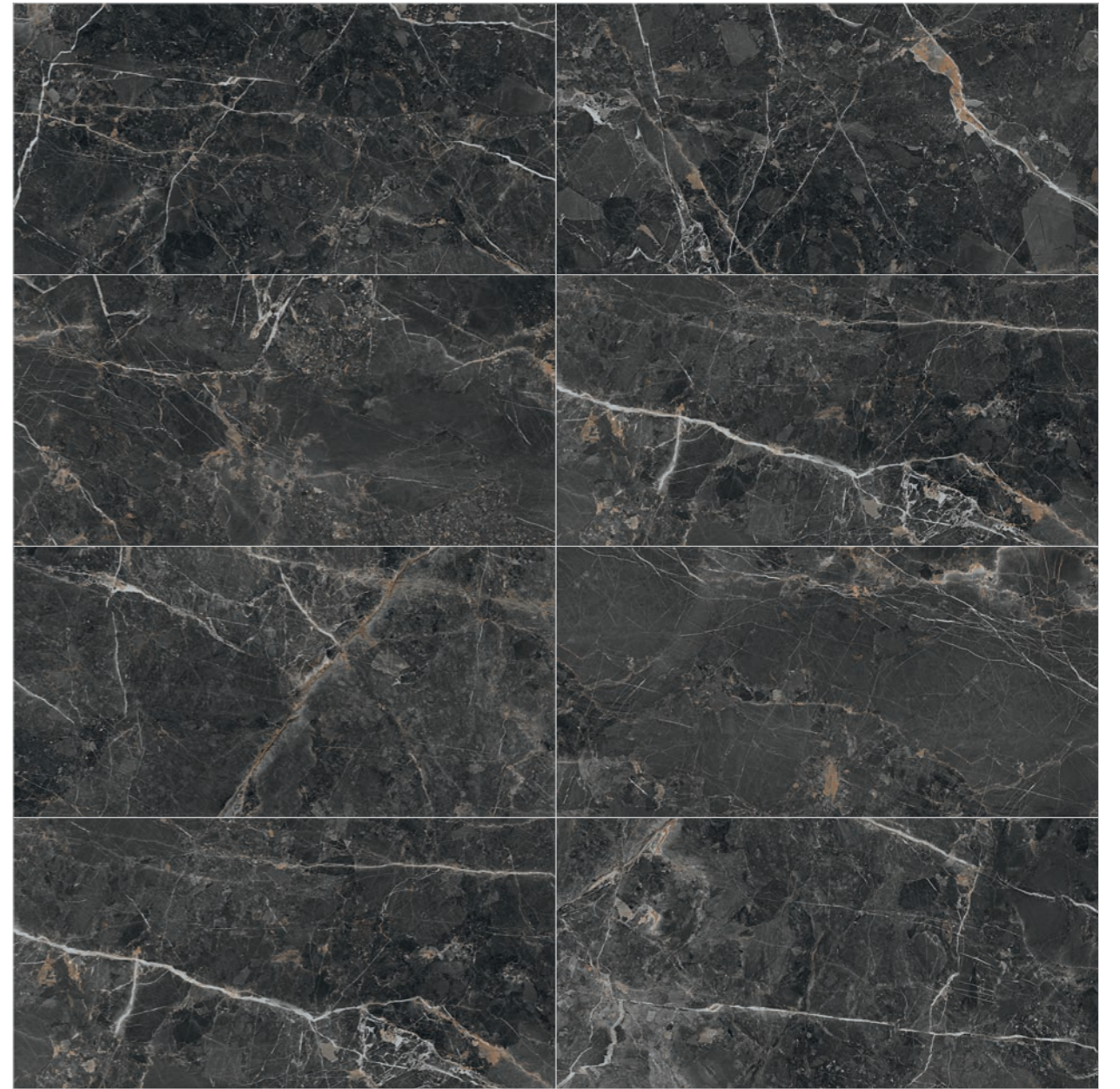

SAINT LAURENT NOIR STARLIGHT 60X120

EN. Nature is not perfect; it takes an infinite number of forms.

This is the effect that we want. We work, piece by piece, to achieve a high number square meters with a more natural and sophisticated finish.

ES. La naturaleza no es perfecta, tiene infinitas formas.

Este es el resultado que buscamos al conseguir un alto número de metros cuadrados, trabajados pieza a pieza para un acabado más natural y sofisticado.

FR. La nature n'est pas parfaite, elle a des formes infinies.

C'est le résultat que nous recherchons en réalisant un nombre élevé de mètres carrés travaillés pièce par pièce pour une finition plus naturelle et sophistiquée.

DE. Die Natur ist nicht makellos, sie hat unendliche Formen.

Das ist das Ergebnis, das wir für Sie erzielen möchten, wenn jeder Quadratmeter Stück für Stück für ein natürlicheres und anspruchsvolleres Resultat erarbeitet wird.



WALL TILES: SAINT LAURENT NOIR STARLIGHT 60X120 . SAINT LAURENT ART NOIR STARLIGHT 60X120 . BORGHINI GOLD STARLIGHT 60X120
FLOOR TILES: BORGHINI GOLD STARLIGHT 60X120

FR. Les propositions de conception oversize donnent aux espaces une touche de personnalité unique.

Des compositions géométriques, qui apportent force et dynamisme à l'espace, aux motifs floraux, qui ajoutent une touche d'élégance et de distinction avec une finition Starlight qui souligne la luminosité des espaces.

DE. Die übergroßen Designvorschläge verleihen Räumen eine einzigartige Persönlichkeit. Geometrische Kompositionen, die dem Raum Kraft und Dynamik verleihen und florale Motive, deren Starlight-Finish die Leuchtkraft der Räume unterstreicht, beeindrucken durch einen Hauch von Eleganz und Distinktion.

EN. The oversize design proposals lend spaces a unique touch of personality.

From the geometric compositions, which bring strength and dynamism to the space, to the floral motifs that add a touch of elegance and distinction with a Starlight finish that highlights the luminosity of the spaces.

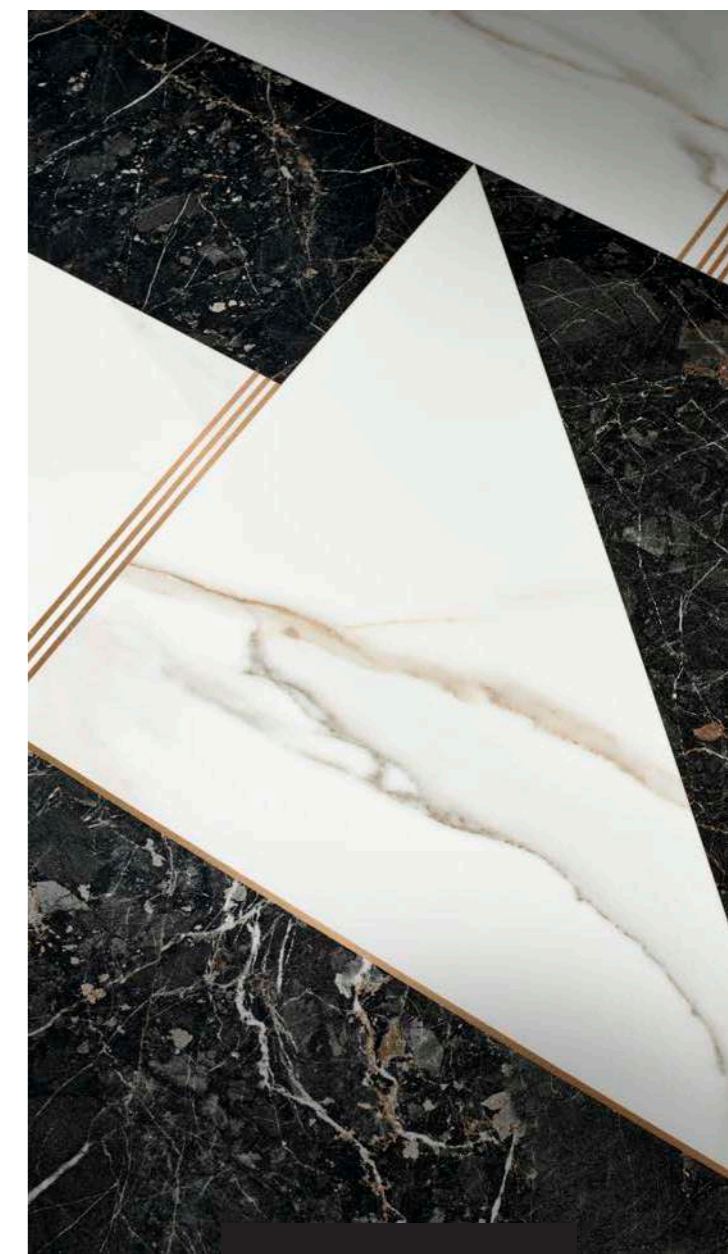

60X120 ART

ES. Las propuestas de diseños oversize otorgan a los espacios un toque de personalidad único.

Desde las composiciones geométricas, que aportan fuerza y dinamismo al espacio, hasta los motivos florales, que añaden un toque de elegancia y distinción con un acabado Starlight que resalta la luminosidad de los espacios.

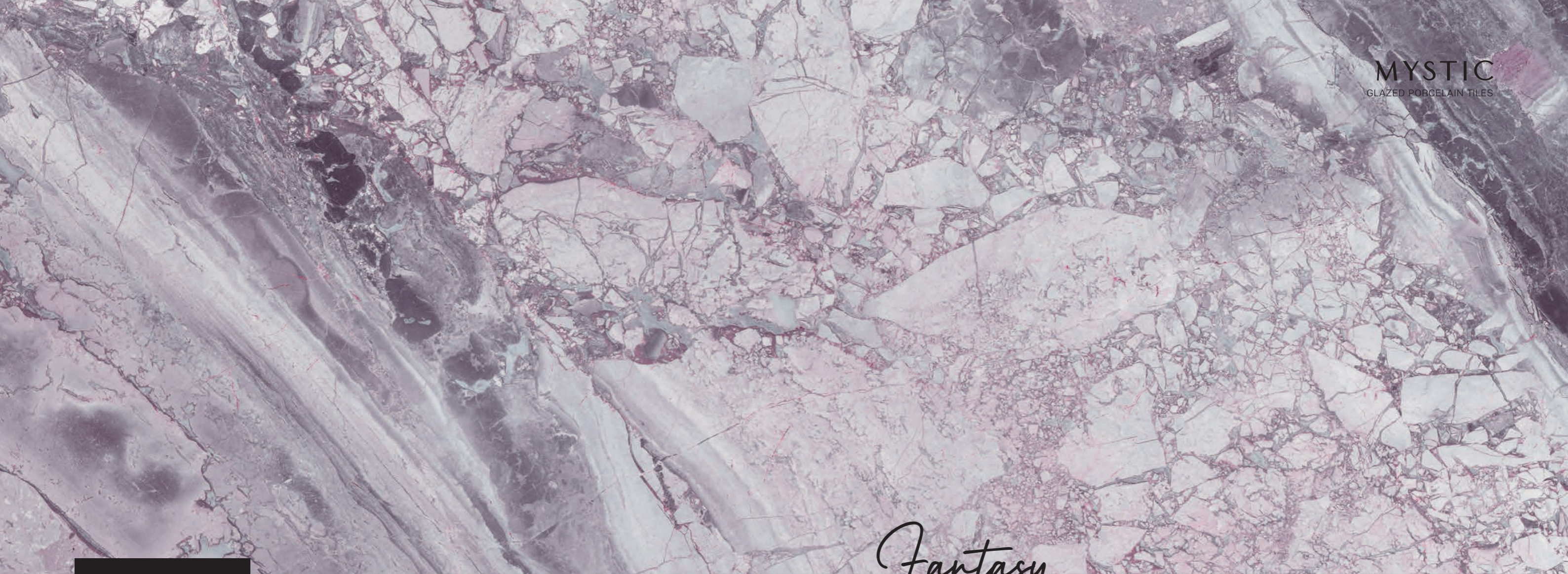

Fantasy SILVER

TILE SIZES

 STARLIGHT



60x120
24"x47"

GLAZED PORCELAIN TILES . PORCELÁNICO ESMALTADO

EN. Characterized by strong, overlapping almost linear veining, with colour nuances ranging from white to light and dark grey, this design has all the depth of the original Grey Diano marble that inspired it.

This material stands out for its superlative balance between ground-breaking and classic, and will doubtlessly become the centre of attention of every gaze.

DE. Charakteristisch für dieses Angebot sind die sich stark überlagernden, mehr oder weniger linear ausgeführten Masern mit Farbnuancen, die von Weiß über Hell- und Dunkelgrau reichen, und einer Tiefenwirkung, die ganz typisch für den ertümlichen Grey Diano-Marmor ist, in dem das Stück inspiriert ist.

Ein Werkstoff, der durch sein tiefes Gleichgewicht zwischen dem Bruch der baugeschichtlichen Traditionen und dem Klassizismus gekennzeichnet ist und der zweifellos im Mittelpunkt aller Blicke stehen wird.

ES. Caracterizado por fuertes vetas superpuestas, más o menos lineales, con matices cromáticos que van desde el blanco hasta el gris claro y oscuro, esta pieza posee una profundidad propia del mármol original Grey Diano en el que se inspira.

Un material que destaca por su profundo equilibrio entre ruptura y clasicismo y que, sin duda, será el centro de atención de todas las miradas.

FR. Caractérisé par de fortes veines superposées, plus ou moins linéaires, avec des nuances chromatiques allant du blanc au gris clair et au gris foncé, cette pièce a une profondeur propre au marbre Grey Diano original dont elle s'inspire.

Un matériau qui se distingue par son profond équilibre entre rupture et classicisme et sur lequel se tourneront sans aucun doute tous les regards.

60X120



FANTASY SILVER STARLIGHT 60X120 . FANTASY ART SILVER STARLIGHT 60X120

MYSTIC
GLAZED PORCELAIN TILES
Fantasy

 **60x120 STARLIGHT**

GLAZED PORCELAIN TILES . PORCELÁNICO ESMALTADO

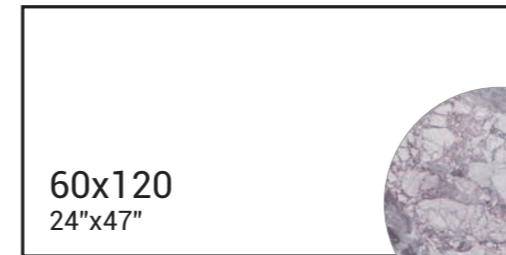

60x120
24"x47"

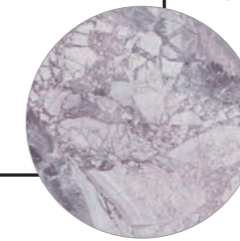

BASE 

60X120 . 10 PATTERNS



60x120
24"x47"

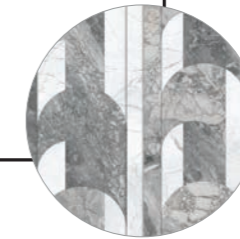

ART 

60X120 ART . 3 PATTERNS

EN. The Collection is presented in a stylized floor & wall tile format that allows you to better enjoy the graphic proposal.

ES. La colección se presenta en un formato de pavimento y revestimiento estilizado que permite disfrutar mejor de su propuesta gráfica.

FR. La collection se présente dans un format de sols et murs stylisé qui permet profiter mieux de la proposition graphique.

DE. Die Kollektion wird mit einem stilisierten Bodenfliesen und Wandfliesen Format vorgestellt, mit dem das grafische Angebot besser verwendet werden kann.



60X120

FLOOR TILES: FANTASY SILVER STARLIGHT 60X120

GRAPHIC VARIETY

60X120 . 10 PATTERNS



FANTASY SILVER STARLIGHT 60X120

EN. The high shade variation of each piece add character to any type of environment.

This effect makes the collection more natural and realistic, turning each piece into a unique work of art.

ES. Una alta destonificación en cada pieza que impregna de carácter cualquier tipo de ambiente.

Efecto que aporta a la colección naturalidad y realismo convirtiendo cada pieza en una obra de arte única.

FR. Produit très dénuancé qui donnent du caractère à tout type d'environnement.

Ef fet qui appor te à la collection un effet nature et réalisme en faisant de chaque pièce une oeuvre d'art unique.

DE. Jede Fliese weist ein starkes Farbspiel auf; dies verleiht jeder Umgebung einen besonderen Charakter.

Ein Effekt, der Natürlichkeit und Realismus in die Kollektion bringt und jede Fliese zu einem einzigartigen Kunstwerk macht.



WALL TILES: FANTASY SILVER STARLIGHT 60X120 . FANTASY ART SILVER STARLIGHT 60X120
FLOOR TILES: FANTASY SILVER STARLIGHT 60X120

FR. Les propositions de conception oversize donnent aux espaces une touche de personnalité unique.

Des compositions géométriques, qui apportent force et dynamisme à l'espace, aux motifs floraux, qui ajoutent une touche d'élégance et de distinction avec une finition Starlight qui souligne la luminosité des espaces.

DE. Die übergroßen Designvorschläge verleihen Räumen eine einzigartige Persönlichkeit. Geometrische Kompositionen, die dem Raum Kraft und Dynamik verleihen und florale Motive, deren Starlight-Finish die Leuchtkraft der Räume unterstreicht, beeindrucken durch einen Hauch von Eleganz und Distinktion.

EN. The oversize design proposals lend spaces a unique touch of personality.

From the geometric compositions, which bring strength and dynamism to the space, to the floral motifs that add a touch of elegance and distinction with a Starlight finish that highlights the luminosity of the spaces.



60X120 ART

ES. Las propuestas de diseños oversize otorgan a los espacios un toque de personalidad único.

Desde las composiciones geométricas, que aportan fuerza y dinamismo al espacio, hasta los motivos florales, que añaden un toque de elegancia y distinción con un acabado Starlight que resalta la luminosidad de los espacios.

MYSTIC

GLAZED PORCELAIN TILES

TECHNICAL CHARACTERISTICS

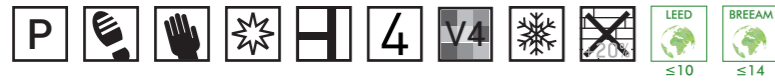

FINISHES



SIZES

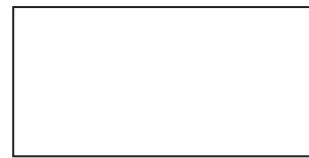

60x120
24"x47"

SHADE VARIATION

BORGHINI: 12 PATTERNS
BORGHINI ART: 12 PATTERNS
BORGHINI DECOR: 12 PATTERNS
INVISIBLE: 9 PATTERNS
INVISIBLE ART: 9 PATTERNS
INVISIBLE DECOR: 9 PATTERNS

FANTASY: 10 PATTERNS
FANTASY ART: 3 PATTERNS
SAINT LAURENT: 11 PATTERNS
SAINT LAURENT ART: 6 PATTERNS
OCCITANIE: 9 PATTERNS
OCCITANIE ART: 9 PATTERNS
OCCITANIE DECOR: 9 PATTERNS

COLOURS

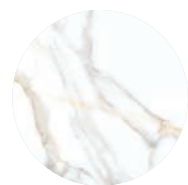

BORGHINI
GOLD



INVISIBLE
WHITE

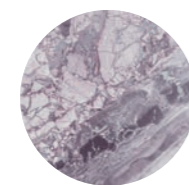

FANTASY
SILVER

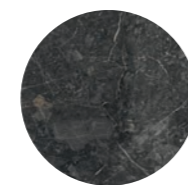

SAINT LAURENT
NOIR



OCCITANIE
BEIGE

FLOOR TILES

60X120 24"x47"			
	BASE	ART	DECOR
BORGHINI	P0003800 P126P	P0003935 P126Q	P0004202 S720
INVISIBLE	P0003802 P126P	P0004001 P126Q	P0004203 S720
FANTASY	P0003801 P126P	P0004002 P126Q	
SAINT LAURENT	P0003803 P126P	P0004003 P126Q	
OCCITANIE	P0003804 P126P	P0004004 P126Q	P0004204 S720

PACKING LIST

CAJA / BOX pcs m ² kg	2 1,44 36,52	Please ask for information / Consulte información	Please ask for information / Consulte información
PALLET cj m ² kg	27 38,88 1009	Please ask for information / Consulte información	Please ask for information / Consulte información

60X120



BORGHINI GOLD



BORGHINI ART GOLD



BORGHINI DECOR GOLD

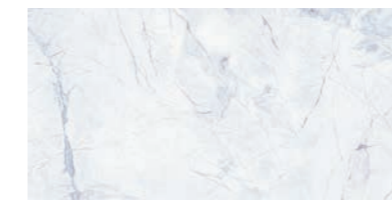

INVISIBLE WHITE



INVISIBLE ART WHITE



INVISIBLE DECOR WHITE

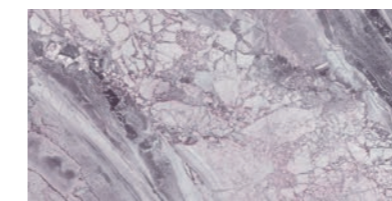

FANTASY SILVER



FANTASY ART SILVER

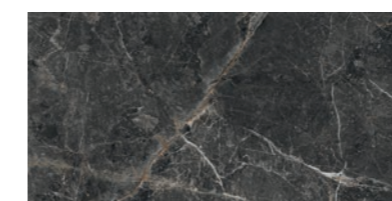

SAINT LAURENT NOIR



SAINT LAURENT ART NOIR

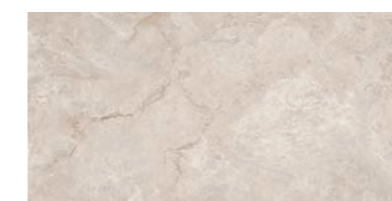

OCCITANIE BEIGE

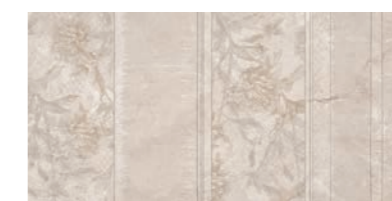

OCCITANIE ART BEIGE



OCCITANIE DECOR BEIGE

MYSTIC

WHITE & COLOURED BODY PORCELAIN TILES

SIZES

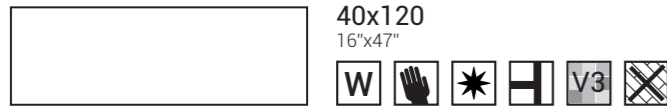

COLOURS



FINISHES



SHADE VARIATION

BORGHINI 40X120: 12 PATTERNS
 BORGHINI CONCEPT 40X120: 12 PATTERNS
 BORGHINI ART 40X120: 12 PATTERNS
 BORGHINI DECOR 40X120: 12 PATTERNS
 INVISIBLE 40X120: 10 PATTERNS
 INVISIBLE CONCEPT 40X120: 3 PATTERNS
 INVISIBLE ART 40X120: 10 PATTERNS
 INVISIBLE DECOR 40X120: 10 PATTERNS
 OCCITANIE 40X120: 11 PATTERNS
 OCCITANIE CONCEPT 40X120: 11 PATTERNS
 OCCITANIE ART 40X120: 11 PATTERNS
 OCCITANIE DECOR 40X120: 11 PATTERNS
 BORGHINI 75X75: 12 PATTERNS
 INVISIBLE 75X75: 10 PATTERNS
 OCCITANIE 75X75: 11 PATTERNS

CERAMIC TILES

	40X120				75X75
	BASE	CONCEPT	ART	DECOR	BASE
BORGHINI GOLD	R0001897 R120D	R0001898 R120G	R0001899 R120H	R0002023 SST800	P0005082 P75D
INVISIBLE WHITE	R0001900 R120D	R0001902 R120G	R0001901 R120H	R0002024 SST800	P0005083 P75D
OCCITANIE BEIGE	R0001894 R120D	R0001895 R120G	R0001896 R120H	R0002025 SST800	P0005084 P75D

PACKING LIST

CAJA / BOX	pcs m ² kg	3 1,44 27,13	Please ask for information / Consulte información	2 1,13 24,70
PALLET	cj m ² kg	20 28,80 565	Please ask for information / Consulte información	45 50,85 1131

MOSAICS & ACCESSORIES



	SAIL	HOOD	CUBE	DOUBLE STEP PELDAÑO DOBLE	SIMPLE STEP PELDAÑO SIMPLE	SKIRTING RODAPIÉ
BORGHINI	R0002026 S470			P0005107 S690	P0005106 S560	P0005105 S290
INVISIBLE		R0002030 S470		P0005113 S690	P0005112 S560	P0005111 S290
OCCITANIE			R0002029 S470	P0005110 S690	P0005109 S560	P0005108 S290

* Please ask for packing information / Consulte información de packing

40X120



MOSAICS



75X75



USAGE RECOMMENDATIONS

RECOMENDACIONES DE USO . CONSEILS D'UTILISATION .
GEBRAUCHSEMPFEHLUNGEN

EN. Usage recommendations. The polished porcelain tile is a product with porcelain properties in its composition, but with a special surface finish, intended for a specific use on wall cladding areas, in general, and floor tiling in private and residential areas, where traffic is neither dense nor aggressive.

Inadequate handling and/or storage of the pieces could cause minor damage to their surface, either because they rub against each other or due to storage or unloading elements.

The packaging protects the pieces, but once the material is stockpiled and unpacked, the customer or tiler is responsible for the proper use/handling of the pieces.

We recommended placing a rug or mat in outdoor access areas to remove abrasive particles lodged on surfaces in contact with the paving.

It is also recommended to protect the floor after its installation and during the rest of the work to avoid incidents on the pavement derived from other trades (more information in the section "Site cleaning").

ES. Recomendaciones de uso. El porcelánico pulido es un producto de propiedades porcelánicas en su composición, pero con un acabado superficial especial, destinado a un uso específico orientado a zonas de revestimiento de paredes, en general, y recubrimientos de suelos de ámbito privado y zonas residenciales, con un tránsito que no sea denso ni agresivo.

Una inadecuada manipulación y/o almacenamiento de las piezas puede provocar pequeños desperfectos en su superficie, ya sea por fricción entre ellas o por elementos de almacenaje o descarga.

Los embalajes protegen las piezas, pero una vez se realiza el acopio de material y se desembala, el cliente o instalador es el responsable del correcto uso/manipulación de las mismas.

Se recomienda instalar una alfombra o felpudo en zonas de acceso del exterior para eliminar partículas abrasivas alojadas en superficies de contacto con el pavimento.

Se recomienda proteger el suelo tras su instalación y durante el resto de la obra para evitar incidencias sobre el pavimento derivadas de otros oficios (más información en el apartado "Limpieza de obra").

FR. Conseils d'utilisation. Le grès porcelainé poli est un produit ayant des propriétés de la porcelaine dans sa composition, mais avec une finition superficielle spéciale, destiné à un usage spécifique orienté vers les zones de revêtement mural, en général, et les revêtements de sol dans les zones privées et résidentielles, avec un trafic qui n'est pas dense ou agressif.

Une manipulation et/ou un stockage inapproprié des pièces peut provoquer des dégâts mineurs sur leur surface, soit en raison du frottement entre elles, soit en raison des éléments de stockage ou de déchargement.

Les emballages protègent les pièces, mais une fois le matériel collecté et déballé, le client ou l'installateur est responsable de l'utilisation/manipulation correcte des pièces.

Il est recommandé d'installer un tapis ou un paillason dans les zones d'accès extérieures afin d'éliminer les particules abrasives qui se logent sur les surfaces en contact avec la chaussée.

Il est recommandé de protéger le sol après son installation et durant le reste des travaux afin d'éviter tout dommage sur le revêtement pouvant être causé par d'autres corps de métier (plus d'information à la section "Nettoyage du chantier").

DE. Gebrauchsempfehlungen. Poliertes Porzellan ist in seiner Zusammensetzung ein Produkt mit Porzellaneigenschaften, jedoch mit einer speziellen Oberflächenbeschaffenheit, die für eine spezielle Verwendung für als Wandverkleidung im Allgemeinen und für Bodenbeläge in privaten Bereichen und Wohngebieten ohne dichten oder aggressiven Verkehr bestimmt ist.

Unsachgemäße Handhabung und/oder Lagerung der Teile kann zu kleinen Oberflächenschäden führen, die durch Reibung zwischen den Teilen, bei ihrer Lagerung oder beim Abladen entstehen.

Die Verpackung schützt die Teile, aber nach der Zusammenstellung oder dem Auspacken des Materials ist der Kunde oder Installateur für die richtige Verwendung/Handhabung verantwortlich.

Es wird empfohlen, in Zugangsbereichen im Freien einen Teppich oder eine Matte aufzulegen, um abrasive Partikel, die sich auf Oberflächen in Kontakt mit dem Fußboden festsetzen, fernzuhalten.

Es wird empfohlen, den Boden nach seiner Verlegung und während der restlichen Arbeiten zu schützen, um Beschädigungen des Bodens durch andere Gewerke zu vermeiden (weitere Informationen im Abschnitt „Arbeitsreinigung“).

SITE CLEANING

LIMPIEZA DE OBRA . NETTOYAGE DU CHANTIER .
REINIGUNG DER ARBEITSSTELLE

EN. Site cleaning. Carefully clean and remove any debris or dirt from the surface of the ceramic tiles before it hardens, to avoid damage or irregularities in the material.

When a polished ceramic floor tile has been installed, cover the entire installed surface - which must be completely clean (free of dust, particles and debris)- to protect the polished finish from traffic, usually by professionals or users in subsequent works.

Check and avoid items stuck to footwear, rolling items, toolboxes, cleaning machinery, etc.

An optimal appearance of the ceramic product is based on a proper cleaning of the same once the work is completed. For this purpose, we always recommend the use of specialised materials, such as cleaners with high descaling power of cement-like elements.

We recommend the use of Fila products (visit their website www.filasolutions.com).

ES. Limpieza de obra. Limpiar con cuidado y retirar cualquier tipo de resto de obra o suciedad de la superficie de las baldosas cerámicas antes de que endurezca, para evitar daños o irregularidades en el material.

Cuando se ha colocado un pavimento cerámico pulido es necesario cubrir la totalidad de la superficie instalada, la cual debe estar completamente limpia (exenta de polvo, partículas y restos de obra), para proteger el acabado pulido del tránsito de obra, que habitualmente se realiza por profesionales o usuarios en trabajos posteriores.

Revisar y evitar elementos adheridos al calzado, elementos rodantes, cajas de herramientas, maquinaria de limpieza, etc.

Un óptimo aspecto del producto cerámico está basado en una adecuada limpieza del mismo tras la finalización de la obra. A tal efecto, recomendamos siempre el uso de materiales especializados, como limpiadores con alto poder desincrustante de elementos cementosos. Recomendamos el uso de productos de la marca Fila (consultar su web www.filasolutions.com).

FR. Nettoyage du chantier. Nettoyez soigneusement et enlevez tout débris de construction ou toute saleté de la surface des carreaux de céramique avant qu'ils ne durcissent, afin d'éviter tout dommage ou irrégularité du matériau.

Lorsqu'un carrelage céramique poli a été posé, il est indispensable de recouvrir toute la surface installée, qui doit être complètement propre (exempte de poussière, de particules et de débris de chantier), afin de protéger la finition polie de la circulation sur le chantier, qui est généralement effectuée par des professionnels ou des utilisateurs lors de travaux ultérieurs.

Vérifiez et évitez que des éléments adhèrent aux chaussures, aux éléments roulants, aux boîtes à outils, aux machines de nettoyage, etc.

Un aspect optimal du produit céramique repose sur un nettoyage adéquat de celui-ci après l'achèvement du travail. A cette fin, nous recommandons toujours l'utilisation de matériaux spécialisés, tels que les nettoyeurs à haut pouvoir détartrant des éléments cimentaires. Nous recommandons l'utilisation de produits de la marque Fila (consultez leur site web www.filasolutions.com).

DE. Reinigung der Arbeitsstelle. Reinigen Sie sorgfältig die Oberfläche der Keramikfliesen vor dem Aushärten und entfernen Sie alle Schmutzreste, um Schäden oder Unregelmäßigkeiten im Material zu vermeiden.

Nach dem Verlegen eines polierten Keramikbodens ist es notwendig, die gesamte verlegte Fläche abzudecken, da sie vollständig sauber sein muss (frei von Staub, Partikeln und Arbeitsresten), um sie beim Begehen durch Fachleute oder Nutzer bei späteren Arbeiten zu schützen.

Vermeiden Sie den Kontakt mit verschmutzten Schuhen, Rollen, Werkzeugkästen und Reinigungsmaschinen usw.

Das optimale Aussehen des keramischen Produkts ist das Ergebnis richtiger Pflege nach Abschluss der Arbeiten. Zu diesem Zweck empfehlen wir immer die Verwendung spezieller Putzmittel, wie z. B. Reiniger mit hoher Lösekraft von Zementteilchen. Wir empfehlen die Verwendung von Produkten der Marke Fila (siehe Webseite www.filasolutions.com).

CLEANING AND MAINTENANCE

LIMPIEZA Y MANTENIMIENTO . NETTOYAGE ET ENTRETIEN .
REINIGUNG UND PFLEGE

EN. Cleaning and maintenance. A fundamental factor for the durability and quality of the polished ceramic product is the daily cleaning. This must be done with suitable products to protect and keep the polished surface intact and protected for as long as possible.

We recommend installing protection/prevention elements, such as rugs or mats, in outdoor access areas and to protect legs or fastening elements of any furniture in contact with the ceramic flooring.

The end user of the property must respect the ceramic product, and understand that the furniture must be lifted, not dragged.

Cleaning must be carried out with products recommended by the manufacturer, according to the nature of the stain, and never using acid, hard or rigid cleaning elements. Non-abrasive items such as mops, soft sponges, cloths, etc. must be used.

Never use metallic scouring pads, industrial polishers or sweepers with hard bristles.

Careful attention must be paid to acid stains, vinegar, bleach, etc., and to possible residue left by pets, which can negatively affect the shine of the pieces if they are not cleaned immediately.

ES. Limpieza y mantenimiento. Un factor fundamental para la durabilidad y la calidad del producto cerámico pulido es la limpieza cotidiana. Esta se debe efectuar con los productos adecuados para proteger y mantener la superficie pulida intacta y protegida durante el mayor tiempo posible.

Se recomienda instalar elementos de protección/ prevención, como alfombras o felpudos, en zonas de acceso del exterior y proteger patas o elementos de sujeción del mobiliario que estén en contacto con el pavimento cerámico.

El usuario final de la vivienda debe respetar el producto cerámico, entendiéndolo que el mobiliario debe levantarse, no arrastrarse.

La limpieza se debe realizar con los productos recomendados por el fabricante, según la naturaleza de la mancha, y nunca utilizar elementos de limpieza ácidos, rígidos o duros. Se deben utilizar elementos no abrasivos, como mopas, esponjas suaves, paños, etc.

Nunca utilizar estropajos metálicos, pulidoras industriales ni barredoras con cerdas duras.

Se ha de prestar mucha atención a manchas de elementos ácidos, vinagre, lejía, etc., y con posibles residuos provocados por animales de compañía, los cuales pueden afectar de forma negativa al brillo de las piezas si no se limpian de forma inmediata.

FR. Nettoyage et entretien. Un aspect essentiel pour la durabilité et la qualité du produit céramique poli est le nettoyage quotidien. Le nettoyage doit être effectué avec des produits adaptés afin de protéger et de conserver la surface polie intacte et protégée le plus longtemps possible.

Il est recommandé d'installer des éléments de protection/prévention, tels que des tapis ou des paillasons, dans les zones d'accès extérieures et de protéger les pieds ou les éléments de fixation des meubles qui se retrouvent en contact avec le revêtement de sol en céramique.

L'utilisateur final du logement doit respecter le produit céramique et comprendre que le mobilier doit être soulevé et non traîné.

Le nettoyage doit être effectué avec les produits recommandés par le fabricant, en fonction de la nature de la tache, et ne jamais utiliser d'éléments de nettoyage acides, rigides ou durs. Il faut utiliser des éléments non abrasifs tels que des serpillières, des éponges douces, des chiffons, etc.

N'utilisez jamais de tampons à récurer en métal, de polisseuses industrielles ou de balais à poils durs.

Il convient de prêter une attention particulière aux taches dues à des éléments acides, vinaigre, eau de Javel, etc., ainsi qu'aux éventuels résidus causés par les animaux domestiques, qui peuvent nuire à la brillance des pièces si elles ne sont pas nettoyées immédiatement.

DE. Reinigung und Pflege. Un aspect essentiel pour la durabilité et la qualité du produit céramique poli est le nettoyage quotidien. Le nettoyage doit être effectué avec des produits adaptés afin de protéger et de conserver la surface polie intacte et protégée le plus longtemps possible.

Il est recommandé d'installer des éléments de protection/prévention, tels que des tapis ou des paillasons, dans les zones d'accès extérieures et de protéger les pieds ou les éléments de fixation des meubles qui se retrouvent en contact avec le revêtement de sol en céramique.

L'utilisateur final du logement doit respecter le produit céramique et comprendre que le mobilier doit être soulevé et non traîné.

Le nettoyage doit être effectué avec les produits recommandés par le fabricant, en fonction de la nature de la tache, et ne jamais utiliser d'éléments de nettoyage acides, rigides ou durs. Il faut utiliser des éléments non abrasifs tels que des serpillières, des éponges douces, des chiffons, etc.

N'utilisez jamais de tampons à récurer en métal, de polisseuses industrielles ou de balais à poils durs.

Il convient de prêter une attention particulière aux taches dues à des éléments acides, vinaigre, eau de Javel, etc., ainsi qu'aux éventuels résidus causés par les animaux domestiques, qui peuvent nuire à la brillance des pièces si elles ne sont pas nettoyées immédiatement.

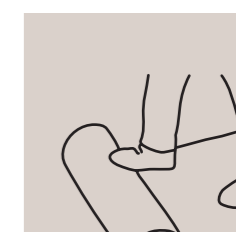
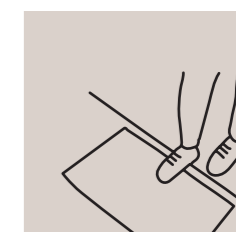
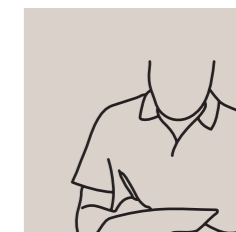

TILING RECOMMENDATIONS

RECOMENDACIONES DE INSTALACIÓN . RECOMMANDATIONS D'INSTALLATION . EMPFEHLUNGEN FÜR DIE VERLEGUNG

EN **Tiling recommendations.** The installation of Keraben Grupo polished tiles must be carried out in accordance with the **UNE 138002 Standard** - *General rules for the installation of ceramic tiles with bonding materials.*

The preparation of the tiling area, the selection of bonding and grouting materials, the tile installation process, the joints to be made in each installation, etc. must be carried out in accordance with the indications of this standard, taking into account the nature of this type of ceramic tile and the best practice recommendations published by the Professional Associations, as well as the recommendations of Keraben Grupo in its commercial documentation as manufacturer.

When removing, handling, installing, grouting, cleaning and maintaining this type of product, special attention must be paid to the execution, as well as to the tools to be used. Poor handling and/or installation of the ceramic product will adversely affect the end product.

For this purpose, non-abrasive and non-aggressive elements should be used. It is recommended to stack the material vertically for more convenient and accessible handling of the pieces. In the case of horizontal installation, do not move/slide one piece against the other.

During the installation process, use soft surface elements and tools to make the pieces solid, improving the distribution and bonding of the pieces to the surface. Avoid using rigid or hard elements that could damage the pieces or their corners. Once the ceramic pieces are in place, clean the joints with non-abrasive elements, (use a sponge and water), while the bonding is still fresh, optimising the subsequent grouting process.

Use levelling systems with a protective disc that protects the surface of the material from any damage during installation/removal of the pieces, as well as spacers to create the space between the tiles or the separation joint between them. Levelling systems are not a substitute for spreaders.

In the grouting process, use a soft rubber trowel to spread the grout diagonally for a more even distribution of the joints. The grout cleaning process must be carried out with a sponge or sponge-based tool, moistened, and in a diagonal direction to the installation joints, preventing the process from causing irregularities to the ceramic tiles.

Always observe the instructions of the bonding and grout manufacturers, opening times, conditions of use, special recommendations and waiting times, especially when laying floors in areas of imminent traffic.

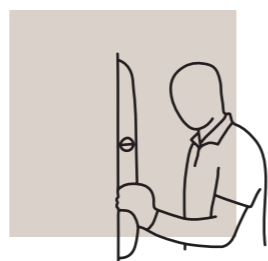
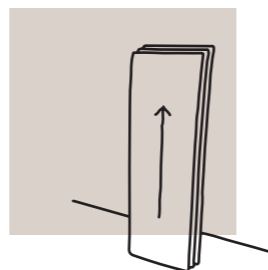

ES **Recomendaciones de instalación.** La instalación de los productos pulidos Keraben Grupo se debe efectuar conforme a la **Norma UNE 138002** - *Reglas generales para la ejecución de revestimientos con baldosas cerámicas por adherencia.*

La preparación del soporte, la selección de materiales de agarre y rejuntado, el proceso de colocación, las juntas a realizar en cada instalación, etc. se deben realizar conforme a las indicaciones de dicha Norma, atendiendo a la naturaleza de este tipo de baldosas cerámicas y las recomendaciones de buenas prácticas editadas por los Colegios de Profesionales, así como a los consejos de Keraben Grupo en su diversa documentación comercial como fabricante.

En los procesos de desensajado, manipulación, instalación, rejuntado, limpieza y mantenimiento de este tipo de producto, se debe prestar especial atención a la ejecución, así como a las herramientas a utilizar. Una deficiente manipulación y/o instalación del producto cerámico afectará negativamente al producto final.

Para ello, se utilizarán elementos no abrasivos ni agresivos con la superficie. Se recomienda realizar el acopio de material en vertical para un manejo más cómodo y accesible de las piezas. En caso de realizarlo en horizontal, no desplazar/deslizar una pieza contra la otra.

Durante el proceso de instalación, utilizar elementos y herramientas de superficie blanda para realizar el macizado de las piezas, mejorando el reparto y la adhesión de las mismas a la superficie. Evitar utilizar elementos rígidos o duros que puedan dañar las piezas o las esquinas de las mismas. Una vez efectuado el proceso de pegado de las piezas cerámicas, limpiar las juntas con elementos no abrasivos (utilizar esponja y agua) cuando el adhesivo esté todavía fresco, optimizando el proceso posterior de rejuntado.

Utilizar sistemas de nivelación con disco protector que protejan la superficie del material de posibles agresiones en la instalación/ retirada de las piezas, así como crucetas para generar el espacio entre las baldosas o junta de separación entre las mismas. Los sistemas de nivelación no sustituyen a las crucetas.

En el proceso de rejuntado, utilizar una llana de goma blanda extendiendo el material de rejuntado en diagonal para realizar un reparto más uniforme de las juntas. El proceso de limpieza del rejuntado se debe efectuar con una esponja o herramienta con base de esponja, humedecida, y en sentido diagonal a las juntas de instalación, evitando que el proceso provoque irregularidades en las baldosas cerámicas.

Respetar siempre las indicaciones de los fabricantes de adhesivos y material de rejuntado, condiciones de uso, recomendaciones especiales y tiempos de puesta en servicio, sobre todo en la instalación de pavimentos de tránsito inmediato.

FR **Recommandations d'installation.** L'installation des produits polis de Keraben Grupo doit être réalisée conformément à la **norme UNE 138002** - *Règles générales relatives à la pose de carreaux de céramique fixés par l'adhérence.*

La préparation du support, le choix des matériaux de collage et de jointoiment, le processus de pose, les joints à réaliser dans chaque installation, etc. doivent être réalisés conformément aux indications de ladite norme, en tenant compte de la nature de ce type de carreaux céramiques et des recommandations de bonnes pratiques publiées par les ordres professionnels, ainsi que des recommandations de Keraben Grupo dans ses différents documents commerciaux en tant que fabricant.

Dans les processus de dépose, de manipulation, d'installation, de jointoiment, de nettoyage et d'entretien de ce type de produit, une attention particulière doit être accordée à l'exécution, ainsi qu'aux outils à utiliser. Une mauvaise manipulation et/ou installation du produit céramique aura un effet négatif sur le produit final.

À cette fin, il faut utiliser des éléments non abrasifs et non agressifs avec la surface. Il est recommandé de stocker le matériel verticalement pour une manipulation plus facile et plus accessible des pièces. En cas d'empilement horizontal, ne pas déplacer/glisser une pièce contre l'autre.

Pendant le processus d'installation, utilisez des éléments et des outils ayant une surface souple pour bien remplir les pièces en améliorant ainsi la répartition et l'adhésion des pièces à la surface. Évitez d'utiliser des éléments rigides ou durs qui pourraient endommager les pièces ou leurs coins. Une fois les pièces de céramique collées, nettoyez les joints avec des éléments non abrasifs (utilisez une éponge et de l'eau) pendant que la colle est encore fraîche, ce qui optimisera le processus de jointoiment ultérieur.

Utilisez des systèmes de nivellement avec des disques de protection qui protègent la surface du matériau contre d'éventuelles agressions pendant la pose/dépose des pièces, ainsi que des croisillons pour créer un espace ou un joint de séparation entre les carreaux. Les systèmes de nivellement ne remplacent pas les croisillons.

Lors du jointoiment, utilisez une truelle en caoutchouc souple pour étaler le coulis en diagonale afin d'obtenir une répartition plus uniforme des joints. Le processus de nettoyage des joints doit être effectué à l'aide d'une éponge ou d'un outil à base d'éponge, humidifié, et en diagonale par rapport aux joints de pose, afin d'éviter que le processus ne provoque des irrégularités sur les carreaux de céramique.

Respectez toujours les instructions des fabricants de colles et de coulis, les temps d'ouverture, les conditions d'utilisation, les recommandations spéciales et les délais de mise en service, en particulier lors de la pose de revêtements de sol à trafic immédiat.

DE **Empfehlungen für die Verlegung.** Polierte Produkte von Keraben Grupo müssen in Übereinstimmung mit der **Norm UNE 138002** - *"Allgemeine Regeln für die Aufbringung von keramischen Fliesen und Platten" verlegt werden.*

Die Vorbereitung des Untergrunds, die Auswahl des Klebers und der Fugenmasse, das Verlegeverfahren, die bei jeder Verlegung entstehenden Fugen usw. müssen den Vorgaben dieser Norm entsprechen. Dabei sind die Art der Keramikfliesen und die von Berufsverbänden veröffentlichten Empfehlungen der guten Praxis sowie die vom Hersteller, Keraben Grupo, in verschiedenen kommerziellen Unterlagen ausgesprochenen Empfehlungen zu beachten.

Beim Auspacken, der Handhabung, Verlegung, Verfugung, Reinigung und Pflege dieser Art von Produkten muss der Arbeitsausführung und den zu verwendenden Werkzeugen besondere Aufmerksamkeit geschenkt werden. Nachlässige Handhabung und/oder mangelhafte Verlegung des Keramikprodukts wirken sich negativ auf das Endergebnis aus.

Verwenden Sie keine scheuernden oder aggressiven Putzmittel für die Oberfläche. Empfohlen wird, das Material zu stapeln, damit die Handhabung und der Zugriff auf die Teile leichter wird. Sollten Sie das Material horizontal lagern, vermeiden Sie, dass sich die Teile verschieben oder aneinander reiben.

Verwenden Sie während der Verlegung nur Hilfsmittel und Werkzeuge mit einer weichen Oberfläche, um die Teile anzudrücken und ihre Verlegung und Haftung an der Oberfläche zu verbessern. Vermeiden Sie starre oder harte Hilfsmittel, die die Teile oder Kanten beschädigen könnten. Nach dem Verkleben der Keramikteile - und solange der Kleber noch frisch ist, reinigen Sie die Fugen mit nicht scheuernden Hilfsmitteln (Schwamm und Wasser), um die anschließende Verfugung zu optimieren.

Verwenden Sie eine Wasserwaage mit einer Schutzscheibe, die die Oberfläche des Materials vor möglichen Beschädigungen bei der Verlegung/Aufheben der Teile schützt, sowie Abstandshalter, um den Abstand zwischen den Fliesen zu gewährleisten oder die Trennfuge sauber herauszuarbeiten. Wasserwaagen sind kein Ersatz für Abstandshalter.

Verteilen Sie beim Verfugen die Fugenmasse diagonal mit einer weichen Gummikelle, um eine gleichmäßige Verteilung in die Fugen zu erreichen. Mit einem feuchten Schwamm oder schwammähnlichen Werkzeug muss dann diagonal zu den Verlegefugen gereinigt werden, um Unregelmäßigkeiten in den Keramikfliesen zu vermeiden.

Beachten Sie immer die Angaben der Hersteller des Klebers und der Fugenmasse, die Abbindezeit und weitere Nutzungsbedingungen, besonders jedoch die speziellen Empfehlungen, ab wann das Material begehbar ist, besonders wenn eine schnelle Begehung unausweichlich ist.

